

Provozní řád

Pracoviště ČD, a.s. - Praha jih

Číslo vlečky - 1435

Účinnost od:	01. 04. 2025
č. jednací:	1641/24-O18
Změna č.:	2
Č. jednací změny:	1156/25-O18

Zpracovatel Provozního řádu:

Zdeněk Mikeš, SSPMP OŘOD Střed, RPP Praha

OBSAH

Záznam o změnách	4
Seznam příloh	4
Rozsah znalostí	5
Seznam použitých značek a zkratk	6
1. Kontaktní údaje pracoviště	7
2. Ohlašovací pracoviště pro nahlášení poruch, havárií, nehod a incidentů při provozování dráhy a drážní dopravy	7
3. Charakteristika pracoviště	7
4. Obvody pracoviště	7
5. Přístupové cesty	10
6. Rychlost ŽKV v obvodu pracoviště	11
7. Zaměstnanci v dopravní službě a jejich stanoviště	12
8. Platnosti provozních předpisů v obvodu pracoviště	16
9. Upřesnění technologických postupů pro dopravce ČD	16
10. Upřesnění technologických postupů pro ostatní dopravce	46
11. Platnost dokumentů a předpisů na styku drah	47
12. Organizace a evidence jízd na styku drah	47
13. Zajišťování hnacích a tažených vozidel proti ujetí při posunu s posunovou četou	50
14. Zajišťování hnacích a tažených vozidel proti ujetí při posunu bez posunové čety	50
15. Způsob zajištění vozidel proti ujetí	50
16. Kolejiště pracoviště	51
17. Seznam oblouků s poloměrem menším než 190 m	51
18. Seznam kolejí	51
19. Obsluha osvětlení kolejiště	57
20. Seznam výhybek, výkolejek a kolejových zábran	59
21. Zabezpečovací zařízení v obvodu pracoviště	63
22. Zabezpečovací zařízení na styku drah	63
23. Porucha zabezpečovací zařízení na styku drah	63
24. Seznam hlavních návěstidel, předvěstí, návěstidel platných pro posun a návěstidel pro zkoušku brzdy apod.	63
25. Zařízení pro manipulaci s ŽKV	70
26. Přejezdy a přechody	70
27. Křížení dráhy a dopravních ploch	70
28. Zařízení pro čištění kolejových vozidel	71

29.	Uložení klíčů od ŽKV	71
30.	Pískovna a zbrojení pískem	71
31.	Rozvod vody pro zbrojení ŽKV	71
32.	Rozvod tlakového vzduchu	71
33.	Tankovací stanice	71
34.	Vyprazdňování retenčních nádrží WC kolejových vozidel	71
35.	Stanoviště pro ukládání zarážek, klínů apod.	71
36.	Stojany el. energie pro připojení ŽKV	72
37.	Zkušební smyčka VZ	72
38.	Hlavní uzávěry vody a plynu	73
39.	Plánování údržby vozidel	73
40.	Předávání vozidel do opravy a z opravy	73
41.	Návrat ŽKV do provozu po údržbě	75
42.	Organizace technické služby vozové	75
43.	Technologické postupy pro obsluhu souprav	77
44.	Kouření v obvodu pracoviště	83
45.	Výdej oleje a úložiště maziva	83
46.	Sklad technických plynů	84
47.	Budovy	84
48.	Elektrická zařízení	84
49.	Sdělovací a komunikační zařízení	89
50.	Další technická vybavení pracoviště	89
51.	Hlášení poruch	90
52.	Odpovědnost za určená technická zařízení	91

Záznam o změnách

Číslo změny	Týká se ustanovení článku, přílohy	Platnost od	Schváleno č.j.	Zpracoval
1	Základní ustanovení – změna na vlečku, čl. 7.1.4, 9.1.1.5, 9.4, 9.5, Př. 2, 7, 17, 24.	1. 12. 2024	4186/24-O18	Zdeněk Mikeš
2	Čl. 9.3.10, 15, Čl. 29, Př. 1 – aktualizovaný plán pracoviště, Př. 2 - doplnění kontaktů na výpravčí, Př. 3 – zpracování novelizace předpisů SŽ T7 a SŽ Z11, změna délek kolejí Phj – vjezd, Př. 8, Př. 16 – upřesnění dotčených zaměstnanců, Př. 17, Př. 25 – Terminál – Autovlak.	1. 4. 2025	1156/25-O18	Zdeněk Mikeš

Seznam příloh

Příloha	Název přílohy
Příloha č. 1	Plán obvodu pracoviště
Příloha č. 2	Ohlašování MU
Příloha č. 3	Provozní řád radiostanic
Příloha č. 4	Schéma trakčního vedení + MPBP TV
Příloha č. 5	Odpočinkové místnosti v obvodu Praha jih
Příloha č. 6	Místní obsluha ZZ
Příloha č. 7	Smlouva o styku drah
Příloha č. 8	Provozní řád myčky vozidel
Příloha č. 9	Zpravování vlaků rozkazy
Příloha č. 10	Elektronický dopravní deník
Příloha č. 11	Tabulka provozních intervalů a následných mezidobí
Příloha č. 12	Tiskopisy dopravní služby
Příloha č. 13	Prohlídky výhybek
Příloha č. 14	Pokyny pro obsluhu elektrického ohřevu výhybek
Příloha č. 15	Zbrojení speciálních vozů
Příloha č. 16	Provozní řád podúrovňového soustruhu
Příloha č. 17	MPBP pro posunovací zařízení E-MAXI
Příloha č. 18	EPZ v obvodu Praha jih
Příloha č. 19	MPBP pro práce v hale 512
Příloha č. 20	MPBP pro práci v hale 518
Příloha č. 21	MPBP spínací stanice v hale 518

Příloha č. 22	Výsuvná plošina v hale 518
Příloha č. 23	Směrnice pro práci ve výškách
Příloha č. 24	ČD180 - Postupy při provádění záručních oprav v SÚ Praha Jih
Příloha č. 25	Terminál - Autovlak

Rozsah znalostí

Pracovní zařazení	Znalost provozního řádu (PŘ)
Stroj mistr	Úplná: 1-6, 9-10, 12, 18, 28, 37-40, 43, 50, Př. 2., Př. 5., Př. 25. Informativní: 7-8, 11, 13-17, 19-27, 29-30, 33-34, 41-42, 44-47, 48, Př. 1, Př. 3-4, Př. 7-8, Př. 16, Př. 18, Př. 19-22.
Strojvedoucí, strojvedoucí-instruktor	Úplná: 1-2, 5-6, 9.2-9.5, 12-16, 25-28, 34, 43, Př. 2-3, Př. 8. Informativní: 3-4, 7-9 (mimo 9.2-9.5), 11, 17, 19-20, 23, 30, 33, 35-36, 38-39, 41, 46-47, Př. 1, Př. 4-5, Př. 19-21.
Obsluha vlaku	Úplná: 1-2, 5, 43, Př. 2. Informativní: 3-4, 7-8, 11, 16, 25-26, 46, Př. 1.
Vedoucí posunu, posunovač, vozmistr, tranzitér-přípravář, četař vozové služby a posunu, TSV	Úplná: 1-2, 4-5, 9, 13, 15-16, 25-27, 30-31, 33-35, 41-43, 47, Př. 2-3, Př. 6, Př. 8, Př. 16, Př. 18, Př. 25. Informativní: 3, 6-8, 8, 11-12, 17-19, 23-24, 37, 39, 46, 49, 50, Př. 1, Př. 4, Př. 19-21.
Zaměstnanci, kteří řídí, kontrolují nebo provádí školení zaměstnanců provozu	Úplná: 1-16, 20-22, 24-26, 36-51, Př. 2-3, Př. 5-23, Př. 25. Informativní: 17-19, 23, Př. 1, Př. 4.
Výpravčí, signalista, dozorčí osobní dopravy	Úplná: 1-5, 7, 9-10, 12-16, 18, 20-22, 25-27, 30, 33-35, 37, 43, 47-48, 50, Př. 2-3, Př. 5-18, Př. 25. Informativní: 6, 8, 11, 17, 19, 23-24, 28-29, 38-42, 46, 49, Př. 1, Př. 4, Př. 19-23.
Zaměstnanci ostatní, administrativní zaměstnanci	Úplná: 1-2, 5, 26, 43, Př. 2. Informativní: 3, 8, 25, 46, Př. 1.
Zaměstnanci jiných OJ příp. externích subjektů, pracujících nebo užívajících prostory pracoviště	Rozsah znalosti určí příslušný odpovědný zaměstnanec.
Zaměstnanci OCÚ	Úplná: 1-2, 5, 9, 16, 24-26, 29-31, 33-36, 38-40, 42-45, 49, 51, Př. 2, Př. 8, Př. 17-24. Informativní: 3-4, 7, 11, 13-15, 46-47, 50, Př. 1.

	Podrobný rozsah znalosti stanoví příslušný zaměstnanec OCÚ.
--	---

Seznam použitých značek a zkratk

ED	elektrodispečer
EO, EM, EV	plánované prohlídky elektrických HV
EPZ	elektrické předtápěcí zařízení
GŘ ČD	Generální ředitelství ČD, a.s.
GVD	grafikon vlakové dopravy
HV (HKV)	hnací vozidlo
HZS	hasičská záchranná služba
JLV	jídelní a lůžkové vozy
JZB	jednoduchá zkouška brzdy
KC	kompetenční centrum
MPBP	místní pracovní a bezpečnostní předpisy
MTZ	materiálně technické zabezpečení
NPP	nehodové pomocné prostředky
OCÚ	oblastní centrum údržby
OJ	organizační jednotka
OŘOD	oblastní ředitelství osobní dopravy
OV	opravná vozů
OZZ	odborně způsobilý zaměstnanec
Phj	pracoviště ČD, a.s. Praha jih
PHM	pohonné hmoty
PO	provozní obvod
POL (512)	hala oprav elektrických jednotek
POS (518)	hala oprav vozů
PP	pracoviště provozu
RPP	regionální pracoviště provozu
RST	radiostanice
SÚ	středisko údržby
SLČ	středisko lokomotivních čet
směnový mistr	směnový mistr oprav vozů
SS	strojní stanice
SŽ	správa železnic
TPÚ (TPP)	technologické postupy úkonů (technologické postupy práce)
TRS	traťový rádiový systém
TV	trakční vedení
ÚO	úsekový odpojovač
ÚZB	úplná zkouška brzdy
vozový strojmistr	strojmistr 3 (vozový) pracoviště Phj
VTP	výchozí technická prohlídka vozidel
VZ	vlakový zabezpečovač
ŽKV	železniční kolejové vozidlo
ŽST	železniční stanice

1. Kontaktní údaje pracoviště

Vlečka č. 1435 – (dále také jen „pracoviště Phj“ nebo „Phj“) se nachází na adrese Praha 4, Chodovská 1476 / 3b, PSČ 141 00.

Nástupní místnost strojvedoucích se nachází v hale 512, 2. patro, číslo dveří 217.

Zpracovatel provozního řádu:

Jméno a příjmení	Pracovní zařazení	Kontakt
Zdeněk Mikeš	SSPMP	T: 602 790 399 E: Zdenek.Mikes@cd.cz
Michal Kindl	Přednosta PP Phj	T: 602 308 456 E: Michal.Kindl@cd.cz

2. Ohlašovací pracoviště pro nahlášení poruch, havárií, nehod a incidentů při provozování dráhy a drážní dopravy

Centrální ohlašovací pracoviště OŘOD STŘED			
Praha hl.n.	strojmistr 1	972 241 388	607 028 202
Ohlašovací pracoviště Praha jih			
Praha jih	Výpravčí Phj - vjezd	972 229 130	725 823 128
Praha jih	Výpravčí Phj - odjezd	972 229 140	725 750 128
Praha jih	Dozorčí osobní dopravy	972 229 101	602 301 605
Praha jih	strojmistr	972 229 302	602 316 053

3. Charakteristika pracoviště

Pracoviště:

- spadá do kategorie železničních drah: vlečka;
- je zaústěno: do celostátní dráhy vlečkovou výhybkou č. 1 v km 0,852 do koleje pokračující do ŽST Praha-Vršovice, obvod Praha-Vršovice a výhybkou č. 204 v km 181,134 v ŽST Praha-Vršovice, obvod Praha-Eden. Vlečka začíná začátkem výhybky č. 1 v km 0,852 a je ukončena koncem přímě větve výhybky č. 204 v km 181,101.
- Celková stavební délka vlečky je 45,591 km.
- Pracoviště Phj je samostatným dopravním obvodem.

4. Obvody pracoviště

Obvod pro kolejiště je vymezen:

- místem styku drah v souladu s platným úředním povolením pro provozování dráhy, kterým je výhybka č. 1 v km 0,852 pracoviště Praha jih. Místem určeným pro vzájemnou předávku drážních vozidel z hlediska provozování dráhy je místo styku drah,
- místem styku drah v souladu s platným úředním povolením pro provozování dráhy, kterým je koncový styk odbočné větve výhybky č. 204 v km 181,134 v ŽST Praha-Vršovice, obvod Praha-Eden. Místem určeným pro vzájemnou předávku drážních vozidel z hlediska provozování dráhy je místo styku drah,

- kolejiště Phj je dále propojeno s vlečkou ČD, a.s. Praha Vršovice (dále též vlečka Vršovice). Toto spojení umožňuje jízdu vozidel mezi Phj, vlečkou Vršovice, ŽST Praha-Vršovice a vlečkou Teplárna Michle. Místo styku drah je v úrovni hrotu výhybky 911 v km 1,405.

Obvody odpovědnosti zaměstnanců CDP/PO jsou vymezeny:

- obvodem styku drah, jehož hranice tvoří začátek vlečkové výhybky č. 1 v km 0,852 ČD, a. s. - Praha jih - vjezd a vjezdové návěstidlo L ŽST Praha-Vršovice, obvod Praha-Vršovice v km 0,675,
- obvodem styku drah, jehož hranice tvoří konec přímé větve výhybky č. 204 v km 181,101 a vjezdové návěstidlo OL ŽST Praha-Vršovice, obvod Praha-Eden v km 3,745.

Obvody odpovědnosti zaměstnanců Praha jih mimo pracoviště Praha jih:

- signalista St. 1 Phj provádí organizaci posunu na kolejích 900a, 901, 901a vlečky ČD, a.s. Praha Vršovice. Hranice posunových obvodů leží v úrovni hrotu výhybky 906 v km 1,195.

Umístění návěsti „Hranice provozovatele dráhy“:

- návěst Hranice provozovatele dráhy (návěstidlo Hraničnick) je umístěna v úrovni začátku vlečkové výhybky č. 1 v km 0,852 v ČD, a. s. - Praha jih,
- návěst Hranice provozovatele dráhy (návěstidlo Hraničnick) je umístěna v úrovni odbočné větve výhybky č. 204 v km 181,134 v ŽST Praha-Vršovice, obvod Praha-Eden,
- návěst Hranice provozovatele dráhy (návěstidlo Hraničnick) je umístěna v úrovni hrotu výhybky 911 v km 1,405 vlečky ČD, a.s. Praha Vršovice.

4.1. Rozčlenění pracoviště Praha jih

Obvod pracoviště Phj je rozdělen na tyto obvody:

➤ **vjezdová skupina**

Vjezdová skupina je určena pro vjezdy a odjezdy vlaků. Zahrnuje **dopravní** koleje číslo 6 –19.

Obvod vjezdové skupiny je mezi **vjezdovým** návěstidlem „L“ na straně jedné a mezi návěstidly Se 6 a Se 7 na straně druhé.

➤ **střední skupina**

Střední skupina je určena pro čištění souprav, provozní ošetření souprav, opravy vozů a souprav, opravy a provozní ošetření lokomotiv a elektrických jednotek a dále pro sestavu souprav.

Obvod střední skupiny je mezi návěstidly Se 6 a Se 7 na straně jedné a mezi návěstidly Se 446, Se 447, Se 449 a Se 501 na straně druhé.

Střední skupina obsahuje:

- třídicí skupinu - koleje č. 301-319; 351-354; 401-408; 451, 461; výtažné koleje C (která je napojena do obvodu kolejiště vlečky Vršovice), výtažné koleje G; spojovací kolej č. 90; kusé koleje 458-460; části kusých kolejí před halou JLV č. 455-457; 461
- obvod opravárenský:

- ◆ čistící (fekální) koleje č. 101, 102, 103, 104, 105
- ◆ obvod provozního ošetření lokomotiv a elektrických jednotek (dále POL) koleje č. 52, 201-210, 211a, 212a
- ◆ obvod provozního ošetření souprav a elektrických jednotek ř 680 a RJ, Comfort Jet - (dále POS) - koleje č. 107, 108, 109, 110
- ◆ objízdna koleje č. 51, 106
- ◆ koleje pro opravu vozů č. 351, 452-454
- koleje č. T1 - T4
- obvod JLV, a.s. - koleje č. 455-457, 461 (pouze části kolejí v hale a 50 m před halou)

➤ **odjezdová skupina**

- dopravní koleje č. 501, 502, 503, 504, 505, 506, 507, 508, 509, 510, 511
- manipulační koleje č. 500, 500a, 500b, 500 c, 501b, 501c
- skupina **manipulačních kusých** kolejí č. 512-518, 601-605 a koleje 605a
- výtažné koleje E, F (koleje manipulační) - obsluha je možná pouze signalistou St. 3.

Obvod odjezdové skupiny je mezi návěstidly Se 446, Se 447, Se 449 a Se 501 na straně jedné a **vjezdovým** návěstidlem „S“ na straně druhé.

4.2. Rozdělení podle obsluhy a ovládání zabezpečovacího zařízení

- obvod ústředního stavědla

celá vjezdová skupina a západní strana POL (**512**), západní strana fekálních kolejí, objízdna koleje č. 51, 202, 106 a koleje č. 105, 107z, 108z

- obvod stavědla St. 1

západní strana třídící skupiny (koleje č. 301-319), výtah „C“; koleje č. 107-110 (západní část haly 518 - POS), část kolejiště vlečky Vršovice, ve kterém signalista St. 1 organizuje posun

- obvod stavědla St. 2

východní strana třídící skupiny (koleje 301-319), koleje 351-354, výtah „G“ a spojovací koleje 90 k návěstidlu Se 501, koleje SDC T1-T4

- obvod stavědla St. 3

východní strana POL (512), východní strana fekálních kolejí, objízdny kolejí č. 51, 202 a 106, koleje č. 105, výtahy E, F, východní část haly POS (518), zhlaví mezi střední a odjezdovou skupinou od Se 446, Se 447, Se 449 k Se 450, Se 451, Se 452

- obvod stavědla St. 4

třídící skupina koleje č. 401-408, koleje 458-460, koleje haly JLV (455-457, 461), kusé koleje 451-454

- obvod stavědla „Odjezd“

celá odjezdová skupina, kromě výtahů E, F, koleje č. 512-605 jsou obsluhovatelny pouze ze spojovací koleje č. 90, která je obsluhována signalistou St. 2

4.3. Nástupiště

Zvýšená nástupiště jsou vybudována u fekálních kolejí 101, mezi fekálními kolejemi č. 101-102, 102-103, 103-104, 104-105 a slouží výhradně k manipulaci při čištění a zbrojení souprav

na těchto kolejích. Přístup na nástupiště je z obou stran, příjezd manipulačním vozíkem je možný pouze na východní straně na nástupiště mezi kolejemi 102-103. Na nástupištích jsou umístěny hydranty, odsávací zařízení pro tlakové WC a stojany pro kabely napájení CZE. Dále jsou nástupiště v hale JLV podél koleje č. 455 a mezi kolejemi č. 456 a 457 v celé jejich délce. Panelové plochy jsou vybudovány mezi kolejemi č. 401-404.

5. Přístupové cesty

Přístupové cesty na pracoviště jsou stanoveny:

Přístupová cesta na pracoviště Praha jih vede ve směru od Vršovic a Spořilova z ulice Chodovská hlavní vrátnicí a dále vlevo kolem administrativní budovy nebo přímo přes křížení dráhy u St. 2, kolem haly 518 (rovně i vpravo) k hale 512 takto:

- z ulice Chodovská hlavní vrátnicí přes křížení dráhy u St. 2, vpravo podél haly 518 přes křížení dráhy a dopravní plochy k ústřednímu stavědlu,
- z ulice Chodovská hlavní vrátnicí přes křížení dráhy u St. 2 a rovně podél haly 518 přes koleje 110-101, asfaltovou cestou podél koleje 101 ke křížení, dále přes křížení dráhy a asfaltovou cestou k ústřednímu stavědlu.

Stavědlo St. 1:

- z ulice Chodovská před hlavní vrátnicí vpravo podél Botiče a schodištěm ke St. 1.

Koleje 900a a 901

- od St. 1 po stezce podél výtahu „C“, brankou na konci výtahu C a dále podél koleje 900a na vlečku Vršovice

Stavědlo St. 2:

- z ulice Chodovská za hlavní vrátnicí vpravo podél dílen SEE ke St. 2.

Stavědlo St. 3:

- z ulice Chodovská přes hlavní vrátnici, přechodem přes kolejiště u St. 2 a e110 - ke stavědlu St. 3.

Stavědlo St. 4:

- pouze jako manipulační vstup (výstup) pro služební potřeby.

Stavědlo „Odjezd“:

- z ulice Záběhlická, za mostem přes odjezdovou skupinu vpravo dolů po asfaltovém chodníku k brance budovy stavědla „Odjezd“,
- z ulice „Nad vršovickou horou“ za mostem přes traťovou kolej do Vršovic-Edenu vpravo a po silnici k brance budovy stavědla „Odjezd“,
- z ulice Chodovská přes vrátnici a podél administrativní budovy vlevo asfaltovou cestou podél koleje „G“ (90), dále podél koleje 604 pod přemostění odjezdové skupiny a v úrovni stavědla „Odjezd“ přechodem přes koleje do provozní budovy.

Stavědlo „Vjezd“:

- z ulice Chodovská přes vrátnici, přes první křížení dráhy u St. 2 a dál podél haly 518 vpravo, za halou pod krčskou trať a dále stezkou podél koleje 19 k budově vjezd.

Vstup pro jiné subjekty:

Přístup do objektu a k budovám je pouze z ulice „Chodovská“ přes vrátnici. Ostrahu objektu provádí bezpečnostní agentura. Každý zaměstnanec i návštěvník prokáže svoji totožnost při vstupu a opuštění Phj průkazem „In karta“, případně jiným.

Všechny osoby jdoucí přes křížení vlečky jsou povinny **vždy použít výstražnou ochrannou vestu**, před vstupem na křížení se rozhlédnout na obě strany a dát přednost kolejovým vozidlům.

Zaměstnanci jiných organizačních složek ČD musí používat k dosažení svých objektů stejných přístupových cest jako zaměstnanci Phj.

Všichni zaměstnanci mají za povinnost při zjištění, že se v kolejišti pohybuje osoba jim neznámá nebo neoznačená jako zaměstnanec ČD, ihned tuto skutečnost nahlásit bezpečnostní agentuře vykonávající ostrahu v Phj!

Povolení jízdy na kole:

Jízda na kole v obvodu Phj je povolena pouze po dopravních plochách. V kolejišti mezi jednotlivými kolejemi je jízda na kole zakázána.

Podmínky pro používání jízdních kol v obvodu pracoviště Phj **jsou** stanoveny odpovědnými zaměstnanci OCÚ a OŘOD vlastním opatřením.

6. Rychlost ŽKV v obvodu pracoviště

Vjezdová rychlost pro vlaky a PMD do obvodu Praha jih VJEZD (od ŽST Praha-Vršovice) je od hranice pracoviště Phj, která je tvořena vjezdovým návěstidlem „L“, 20 km/h. Omezení rychlosti je návěstěno rychlostníkem. Vjezdová rychlost pro vlaky a PMD do obvodu Praha jih ODJEZD (od ŽST Praha-Vršovice, obvod Praha-Eden) je od hranice pracoviště Phj, která je tvořena vjezdovým návěstidlem „OL“ 40 km/h.

Jakmile vlak zastaví, stává se z něho posunový díl. Posun je, mimo posunu posunových dílů posunových záloh, organizován jako posun bez posunové čety.

Rychlost při posunu se v obvodu Phj řídí podle toho, jak je posunový díl brzděn, podle délky posunového dílu, podle dovolené rychlosti vozidel a dalších okolností (místní podmínky, stanovené technologické postupy, vozidla obsazená osobami, počasí, sklonové poměry apod.). Podmínky jízdy podle rozhledových poměrů musí být při posunu vždy dodrženy! Prudké najíždění s posunovanými vozidly je zakázáno.

Při posunu nesmí být překročeny tyto rychlosti:

a) **20 km/h**, jsou-li vozidla tažena, sunuta nebo při jízdě samostatných nebo spojených hnacích vozidel, jednotek, případně speciálních vozidel,

b) maximálně **5 km/h**, tj. rychlost chůze při najíždění na stojící vozidla, popř. zarážedlo,

c) v halách 512, 518 a při jízdě myčkou tažením i sunutím je maximální rychlost **5 km/h**.

Rychlost musí být při výjezdu z hal dodržena celým posunovým dílem (jednotkou, soupravou)!

Omezení traťové rychlosti platná pro vlaky (případně přechodné pomalé jízdy) se vztahují i na posun.

Další případná omezení rychlostí pro specifické činnosti a pohyb určených vozidel jsou uvedena v příslušných člancích PŘ.

Při jízdě přes křížení vlečky a dopravní plochy, které není vybaveno závorami, při vjezdu, jízdě, výjezdu z hal a v prostoru dopravní plochy před halou JLV je (není-li uvedeno v dalších ustanoveních jinak) rychlost omezena na **5 km/h**.

Rychlost přes křížení musí strojvedoucí dodržet, dokud čelo hnacího vozidla (čelo sunutého posunujícího dílu) nemine křížení.

Má-li strojvedoucí (u sunutého posunového dílu zaměstnanec v čele posunového dílu) dostatečný přehled přes křížení a nepohybují-li se na něm nebo v jeho blízkosti osoby nebo silniční vozidla, nemusí být rychlost 5 km/h dodržena, avšak rychlost 20 km/h podle předchozích ustanovení nesmí být překročena!

Návěst Pozor (v případě potřeby i opakovaně) musí v obvodu pracoviště Phj dát strojvedoucí (u sunutých posunových dílů zaměstnanec v čele posunového dílu) v těchto případech:

- před křížením vlečky a dopravní plochy, pokud se na nich nebo v jejich blízkosti pohybují osoby nebo silniční vozidla,
- zpozdí-li, že v průjezdném průřezu koleje, po které jede nebo pojedí, se nacházejí osoby,
- při vjezdu a výjezdu z hal a před uvedením posunového dílu do pohybu v halách;
- při jízdě po koleji č. 106.

Nemůže-li zaměstnanec v čele sunutého posunového dílu ve výše uvedených případech dávat návěst Pozor, musí být:

- křížení vlečky a dopravní plochy střeženo,
- posunový díl zastaven a osoby varovány ústně,
- místo vjezdu či výjezdu z haly střeženo.

Každý pohyb vozidel musí být prováděn tak, aby vždy byla zajištěna bezpečnost osob..

7. Zaměstnanci v dopravní službě a jejich stanoviště

Pracovní zařazení	Pracoviště	Pracovní doba
Dozorčí osobní dopravy	Vjezd	Pracovní doba je stanovena vždy aktuálně podle platného jízdního řádu.
Výpravčí ČD	Ústřední stavědlo	
Výpravčí ČD	Odjezdová skupina	
Signalista ČD	Ústřední stavědlo	
Signalista ČD	St. 1	
Signalista ČD	St. 2	
Signalista ČD	St. 3	
Signalista ČD	St. 4	
Signalista výhybkář ČD	Vjezd	
Signalista výhybkář ČD	Odjezd	
Tranzitér přípravář ČD	Vjezd D1	
Tranzitér přípravář ČD	Vjezd D2	
Tranzitér přípravář ČD	Vjezd D3	
Tranzitér přípravář ČD	Vjezd N1	
Tranzitér přípravář ČD	Vjezd N2	
Tranzitér přípravář ČD	Odjezd D1	

Tranzitér přípravář ČD	Odjezd D2
Tranzitér přípravář ČD	Odjezd N1
Tranzitér přípravář ČD	Odjezd N2
Tranzitér přípravář ČD	Střed hala 512
Četař posunu ČD	Phj
Vedoucí posunu ČD	1. záloha
Vedoucí posunu ČD	2. záloha
Vedoucí posunu ČD	3. záloha
Vedoucí posunu ČD	4. záloha
Vedoucí posunu ČD	5. záloha
Vedoucí posunu ČD	6. záloha
Posunovač ČD	1. záloha
Posunovač ČD	2. záloha
Posunovač ČD	3. záloha
Posunovač ČD	4. záloha
Posunovač ČD	5. záloha
Posunovač průvodce ČD	Vjezd
Posunovač průvodce ČD	Odjezd
Posunovač přípravář ČD	Hala 512

7.1. Pracoviště zaměstnanců – upřesnění

7.1.1. Pracoviště vozmistrů

V provozní budově ve vjezdové skupině mají stanoviště 2 vozmistři, v přízemí stavědla „Odjezd“ v odjezdové skupině mají stanoviště 2 vozmistři.

7.1.2. Pracoviště posunových čet

Vedoucí posunové čety a posunovači 1. posunové zálohy mají stanoviště v 1. patře provozní budovy ve vjezdové skupině.

Vedoucí posunové čety a posunovači 2. posunové zálohy mají stanoviště je v přístavku budovy stavědla 1.

Vedoucí posunové čety a posunovači 3. posunové zálohy mají stanoviště v přístavku budovy St. 3.

Vedoucí posunové čety a posunovači 4. posunové zálohy mají stanoviště v přízemí budovy stavědla 2.

Vedoucí posunové čety a posunovači 5. posunové zálohy mají stanoviště v přízemí stavědla „Odjezd“.

Četař posunu 6. zálohy má stanoviště v prvním patře haly 512 (POL).

7.1.3. Pracoviště signalistů a dalších zaměstnanců

Výpravčí ústředního stavědla má stanoviště ve 2. patře ústředního stavědla (dopravní kancelář).

Výpravčí stavědla „Odjezd“ má stanoviště přízemí stavědla „Odjezd“ (dopravní kancelář).

Signalista – ústřední stavědlo má stanoviště ve 2. patře ústředního stavědla společně s výpravčím.

Signalisté stavědel 1-4 mají stanoviště v samostatných objektech v příslušných obvodech pracoviště Praha jih.

Signalista výhybkář (vjezdová skupina) má stanoviště v 1. patře provozní budovy ve vjezdové skupině.

Signalista výhybkář (odjezdová skupina) má stanoviště v 1. patře budovy stavědla „Odjezd“ v odjezdové skupině.

Tranzitér - přípravář (vjezdová skupina) má stanoviště má ve vjezdové skupině v 1. patře provozní budovy.

Tranzitér - přípravář (odjezdová skupina) má stanoviště v přízemí stavědla „Odjezd“ vedle dopravní kanceláře.

Četař posunu má stanoviště v 1. patře budovy ústředního stavědla.

7.1.4. Organizace a řízení provozu vozidel

Strojmistr 1 (EM1): 471 - PTG,

- v noční směně mimo (7) přebírá pracoviště Strojmistra 2.

Strojmistr 2 (EM2): 640.2, 680, HV WTB, 80-30 (Sysel)

- výpomoc Strojmistrovi 1 (řešení mimořádností, stahování vozidel z trati, KADR, soupisy souprav, hlášení před odjezdem soupravy, atd.),
- výpomoc Strojmistrovi 3 (řešení mimořádností u RailJet a ComfortJet),
- odesílá hlášení o nasazení jednotek 680 a organizace práce střídače RJ+680.

Strojmistr 3 (vozový): RailJet (RJ), ComfortJet (CJ), osobní vozy (OV), nasazení HV 1216 ÖBB pro RailJet v APS.

Strojmistr 2 a Strojmistru 3 vzájemně spolupracují při sestavování souprav WTB!

Kontakty a obsazení pracoviště:

Strojmistr 1 (471 - PTG)

- obsazeno nepřetržitě
- **972 229 302, 602 790 398**
- e-mail: PHAstrojmphAON@dkv.cd.cz

Strojmistr 2 (640.2 + 680 + WTB)

- denně obsazeno v denní směně od 6:45 do 18:30,
- v noční směně v (7) od 18:30 do 7:30
- **607 154 602**
- e-mail: PHAstrojmphAON@dkv.cd.cz

Strojmistr 3 (vozový – OV, RJ, CJ)

- obsazeno nepřetržitě
- **972 229 336, 602 316 049**
- e-mail: PHAvozstrojmphAON@dkv.cd.cz

Doplnění pro nasazení souprav WTB s řídicími vozy:

- Strojmistř 2 (EM2):
 - o Organizuje a řídí provoz hnacích vozidel i řídících vozů ve smyslu platných předpisů a je kontaktní osobou při komunikaci se strojvedoucími při řešení provozních záležitostí,
 - o Pro zajištění vyřazení řídícího vozu z provozu, přístavbu řídícího vozu na halu oprav, případně zařazení řídícího vozu zpět do provozu, komunikuje s dalšími zúčastněnými zaměstnanci (Strojmistř 3 vozový, dozorčí osobní přepravy – vedoucí směny, četař posunu („nádražní“), dispečer atd.),
 - o Zadává, případně doplňuje závady řídících vozů do systému SH SAP, informuje Strojmistřa 3 (vozového).

- Strojmistř 3 (vozový):
 - o Organizuje a řídí nasazení vložených vozů Bdmteeo, příp. Bdmtee,
 - o Eviduje (v případě potřeby edituje) závady zapsané v SH SAP vlakovou četou (z aplikace PARIS), vozmistrem (z aplikace TSV), strojvedoucími a Strojmistřem 2 (EM2),
 - o Při rozhodnutí o odstavení řídícího vozu z provozu spolupracuje se Strojmistřem 2,
 - o Při vrácení řídícího vozu do provozu informuje Strojmistřa 2.

V případě mimořádností v sestavě souprav, posunu spolupracují Strojmistř 2 a Strojmistř 3 s dozorčími osobní dopravy PP Praha JIH.

Konečné rozhodnutí ve sporných případech náleží dozorčímu osobní dopravy, který musí vždy všechny zúčastněné o výsledku neprodleně informovat.

Doplnění pro nasazení souprav RailJet a ComfortJet:

- Strojmistř 2 (EM2) ve spolupráci se Strojmistřem 3:
 - o organizuje a řídí strojvedoucího ve směně **střídání RJ+680**,
 - o přebírá a vydává klíče od odstavených vozidel,
 - o ve spolupráci s přípravníkem zajišťuje distribuci tiskopisů na řídící vozy.

- Strojmistř 3 (vozový):
 - o Organizuje a řídí nasazení souprav, řídících vozů RJ a CJ ve smyslu platných předpisů a je kontaktní osobou při komunikaci se strojvedoucími pro řešení provozních záležitostí,
 - o Pro nasazení lokomotivních čet při mimořádnostech spolupracuje se Strojmistřem 2 (EM2),
 - o V APS nasazuje HV 1216 ÖBB (pro vedení souprav RJ) ve spolupráci se síťovým dispečerem 2 GŘ O18,
 - o Denně odesílá nasazení RJ – mezi 14. a 15. hodinou. Vytváří dvě sestavy podle oběhu RJ a oběhu HV 1216 ÖBB (sestava 101 – Pohyb vozidel),
 - o Zajišťuje čištění souprav – odesílá rozpis pro denní a noční směnu,
 - o Eviduje (v příp. potřeby edituje) závady zapsané v SH SAP vlakovou četou (z aplikace PARIS), vozmistrem (z aplikace TSV) a strojvedoucími,
 - o O nasazení souprav RJ a CJ do provozu informuje Strojmistřa 2 (EM2).

V případě mimořádností spolupracují Stroj mistr 2 (EM2) a Stroj mistr 3 (vozový) s dozorčím osobní dopravy PP Praha JIH.

8. Platnosti provozních předpisů v obvodu pracoviště

Pro dopravce ČD platí ustanovení provozních předpisů:

SŽ D1 ČÁST PRVNÍ, SŽDC D7, SŽ D7/2 SŽ T100, SŽDC (ČD) T108, SŽ Z1, SŽ Z11, ČD Op 16, ČD D 17, ČD M 32, ČD O 2, ČD D 2, ČD V 15/I, ČD V 2, ČD V 62, ČD V 8/I, ČD V 25.

Pro ostatní dopravce platí ustanovení provozních předpisů:

SŽ D1 ČÁST PRVNÍ, SŽDC (ČD) T108, SŽ Z1, SŽ Z11, ČD Op 16, ČD D 17, ČD M 32, ČD O 2 a dotčené předpisy dopravce.

9. Upřesnění technologických postupů pro dopravce ČD

9.1. Jízda vlaků

9.1.1. Zajištění jízdy vlaků

Jízda vlaků z a do Phj ze ŽST Praha-Vršovice a ŽST Praha-Vršovice, obvod Praha-Eden je prováděna podle všech souvisejících ustanovení předpisů SŽ a ČD. Kontrolu nad výkonem dopravní služby vykonává dozorčí osobní přepravy.

Z obvodu Phj odjíždí vlaky podle předpisů SŽ D1 ČÁST PRVNÍ a ČD D2. Rozkazem k odjezdu je postavení návěstidla na návěst dovolující jízdu vlaku. V odjezdové skupině, odchýlně od předpisu SŽ D1 ČÁST PRVNÍ, pokud strojvedoucí pro jízdu vlaku neobdržel potřebnou vlakovou dokumentaci (rozkaz, ZOB), na návěst dovolující jízdu vlaku popotáhne soupravu (jednotku) ke stanovišti výpravčího a vyčká doručení potřebné dokumentace. Výpravčí nesmí postavit návěstidlo na návěst dovolující jízdu, dokud nemá informaci, že jsou všechny potřebné podklady pro daný vlak připraveny.

9.1.1.1. Dozorčí osobní dopravy a výpravčí, jejich stanoviště a náplně práce

Dozorčí osobní dopravy

Jeho stanoviště je v provozní budově ve vjezdové skupině v 1. patře. Je vedoucím směny pro celý obvod Phj. Pracuje v nepřetržitých směnách dle turnusu. Pro plnění úkolů provozní práce mu jsou podřízeni strojmistři, výpravčí a ostatní zaměstnanci při výkonu dopravní služby. K zajištění provozní práce a pro zajištění všech úkolů úzce spolupracuje se strojmistrem 3 (vozovým), dále též jen „vozový stroj mistr“, a směnovým četařem. V mimopracovní době vedoucích zaměstnanců je nadřízený všem zaměstnancům všech složek spolupracujících na organizaci a provozu Phj. Zajišťuje a provádí:

- odpovídá za výkon dopravní služby zaměstnanců;
- tvoří směnový plán práce a zajišťuje jeho plnění;
- dbá na dodržování stanovené technologie práce dle technologických postupů a pomůcek vydávaných pro každou platnost GVD zvláště;
- provádí prvotní šetření mimořádných událostí či jiných mimořádností;
- je odpovědný za zajištění dokladů a podkladů při nehodách a mimořádnostech;
- informuje nadřízené zaměstnance o provozní situaci, především o změnách;

- závady a mimořádnosti v plnění GVD, nedodržení stanovené technologie zapisuje do „Hodnocení směny „, projednává přímo ve směně podle podkladů strojmistra, směnového mistra a výpravčích;
- koordinuje zaměstnance při úklidu sněhu;
- kontroluje výkon dopravní služby všech podřízených zaměstnanců;
- kontroluje hospodaření s vozy, jejich zařazování do určených oběhů;
- zajišťuje plnění provozních aplikací pro změny v řazení;
- provádí detalkoholové zkoušky;
- zpracovává hodnocení směny;
- vykonává i jiné práce určené jeho nadřízeným.

Výpravčí ústředního stavědla

Jeho stanoviště je ve 2. patře ústředního stavědla (dopravní kancelář). Službu koná v nepřetržitých směnách dle turnusu.

Výpravčí ústředního stavědla odchylně od ustanovení předpisu SŽ D1 ČÁST PRVNÍ nepoužívá při výkonu dopravní služby červenou stejnokrojovou čepici.

K zajištění provozní práce a pro zajištění všech úkolů stanice plní zejména tyto úkoly:

- s lokomotivním dispečerem a s výpravčím stavědla „Odjezd“ organizuje při mimořádnostech oběh lokomotiv nad rámec jejich pravidelného oběhu;
- řídí a organizuje vlakotvorné práce ve svém obvodu a odpovídá za splnění směnových úkolů;
- je nadřízeným všech na dopravě zúčastněných zaměstnanců ve svém obvodu, jakož i vlakového doprovodu za jeho pobytu ve vjezdové skupině, mimo dozorčího osobní dopravy;
- ohlašuje dozorčímu závady a nedostatky vzniklé v provozu a spolupracuje při jejich projednávání a vyšetřování;
- obsluhuje řádně RZZ včetně obsluhy přivolávacích návěstí. Pro zajištění bezpečnosti provozu je na ovládacím pultu RZZ osazeno souhlasové tlačítko uzamykatelné v obou polohách. Základní poloha tlačítka je v poloze uzamčeno, která signalistovi zabraňuje v ovládní souhlasového tlačítka (neumožňuje postavení vlakových cest);
- na stanovišti obsluhuje RZZ společně se signalistou s rozdělením: výpravčí - vlakové cesty, signalista - posunovací cesty);
- dává svolení signalistovi k obsazení dopravních kolejí ve vjezdové skupině;
- písemné rozkazy a vlakopisy neseписuje. Znění rozkazů nadiktuje tranzitérovi přípraváři (ve vjezdové skupině). Tranzitér připraváři, určený zaměstnanec posunu, případně vozmistr, rozkaz doručí;
- sleduje vývoj dopravní situace a odpovídá za včasné rozřazení a sestavu vlaků, přístavení souprav na stanovené koleje a dodržování určených technologií (např. včasná přístavba a odsun sv na/z FK);
- při neobsazení pozice signalista ústřední stavědlo přebírá plně všechny povinnosti signalisty
- při napěťových výlukách trakčního vedení a jiných mimořádnostech dává souhlas elektrodispečerovi k vypnutí trakčního vedení ve vjezdové a střední skupině a v přilehlém mezistaničním úseku;

- ve spolupráci s četařem 6. zálohy (případně strojmistrem) organizuje výstavy a odsuny jednotek do a ze střední skupiny;
- úzce spolupracuje s výpravčím stavědla „Odjezd“;
- vykonává i jiné práce určené jeho nadřízeným.

Výpravčí stavědla „Odjezd“

Jeho stanoviště je v přízemí stavědla „Odjezd“ (dopravní kancelář). Služba se koná v nepřetržitých směnách dle turnusu.

Výpravčí stavědla Odjezd odchylně od ustanovení předpisu SŽ D1 ČÁST PRVNÍ nepoužívá při výkonu dopravní služby červenou stejnokrojovou čepici. K zajištění provozní práce a pro zajištění všech úkolů plní zejména tyto úkoly:

- s lokomotivním dispečerem a s výpravčím ústředního stavědla organizuje při mimořádnostech práci lokomotiv nad rámec jejich pravidelného oběhu;
- řídí a organizuje vlakové práce ve svém obvodu a odpovídá za splnění směnových úkolů;
- je nadřízeným všech na dopravě zúčastněných zaměstnanců ve svém obvodu, jakož i vlakového personálu za jeho pobytu v odjezdové skupině, mimo dozorčího osobní dopravy;
- ohlašuje závady a nedostatky vzniklé v provozu a spolupracuje při jejich projednávání a vyšetřování;
- obsluhuje řádně RZZ včetně obsluhy přivolávacích návěstí;
- sepisuje osobně, nebo prostřednictvím tranzitéra připraváre písemné rozkazy, které doručuje tranzitér připravář, případně vozmistr;
- sleduje vývoj dopravní situace a odpovídá za včasné rozřazení a sestavu vlaků, přistavení souprav na stanovené koleje a dodržování určených technologií (např. včasná přístavba a odsun souprav na/z FK);
- ve spolupráci se signalistou St. 3 organizuje výstavy a odsuny jednotek mezi odjezdovou a střední skupinou;
- při napěťových výlukách trakčního vedení a jiných mimořádnostech dává souhlas elektrodispečerovi k vypnutí trakčního vedení v odjezdové skupině a přilehlém mezistaničním úseku;
- úzce spolupracuje s výpravčím ústředního stavědla;
- vykonává i jiné práce určené jeho nadřízeným.

9.1.1.2. Signalisté a signalisté výhybkáři, jejich stanoviště a náplně práce

Signalista – ústřední stavědlo

Signalista má stanoviště ve 2. patře ústředního stavědla společně s výpravčím. Výhybky ve vjezdové skupině ovládá obsluhou zabezpečovacího zařízení výpravčí ústředního stavědla (posunové cesty).

Při posunu uvedené výhybky vjezdové skupiny ovládá signalista ústředního stavědla spolu s výhybkami číslo 51, 101, 102, 104ab, 105ab, 107, 108, 109b, 110, 111, 201ab – 213.

Signalista ústředního stavědla odpovídá za dodržování harmonogramu přístaveb a odsunů souprav, jednotek a vozů na / z FK a za dodržení harmonogramu mytí souprav a jednotek. Spolupracuje s vedoucím čištění a směnovým četařem ohledně nahlašování a odhlašování

vozidel na / z FK. Komunikuje s JLV ohledně speciálních vozů a do upraveného zápisníku zapisuje časy přístavy a odsunu jednotlivých souprav na / z FK.
Je přímo podřízený výpravčímu ústředního stavědla

- **Stavědlo 1** - západní strana třídící skupiny. Ovládá výhybky číslo 103, 106, 109b, 301 - 320, 400, 401, 402, 910 a 911.
- **Stavědlo 2** - východní strana třídící skupiny. Ovládá výhybky číslo 326, 328 - 333, 335 - 341, 343ab, 344, 345 - 348ab, 353 - 355, 426a.
- **Stavědlo 3** - východní strana střední skupiny. Ovládá výhybky číslo 54, 112 - 117, 119-122, 125 - 131ab, 133, 214 - 222, 224 - 227, 229 - 234, 506b ve spolupráci s četařem posunu 6. zálohy (a výpravčím odjezd) organizuje výstavy a odsuny jednotek mezi střední skupinou a skupinou odjezd.
- **Stavědlo 4** - uprostřed třídící skupiny. Ovládá výhybky číslo 404 - 425, 426b, 427, organizuje manipulační práce se speciálními vozy ve spolupráci s JLV.

Stavědla 1-4 jsou umístěna v samostatných objektech a jsou vybavena RZZ cestového systému v blokovém provedení. Zabezpečovací zařízení na St. 1 - St. 4 obsluhují signalisté.

Povinnosti signalistů:

- obsluhují reléové zabezpečovací zařízení na přiděleném stavědle;
- obsluhují příslušné telefony;
- sledují prováděný posun;
- dávají souhlasy k zahájení posunu nedoprovázených hnacích vozidel;
- pracují v nepřetržitých směnách dle turnusu;
- vykonávají i jiné práce nařízené jim jejich nadřízeným;
- provádí údržbu výhybek
- dávají svolení k posunu na kolejích, které nejsou určeny pro jízdu vlaků ve svém obvodu.

Signalista výhybkář (vjezdová skupina)

Stanoviště má v 1. patře provozní budovy ve vjezdové skupině. Služba v denních směnách v době stanovené vždy na začátku platnosti GVD. Ošetřuje výhybky číslo 1-51, 101-111, 201ab-213, 301-320, 400, 911, 910. Vykonávají i další práce nařízené jim jejich nadřízeným.

Signalista výhybkář (odjezdová skupina)

Stanoviště má v 1. patře budovy stavědla „Odjezd“ v odjezdové skupině. Službu koná v denních směnách v době stanovené vždy na začátku nového GVD. Ošetřuje výhybky č. 112-121, 122, 125-127, 128, 129ab, 130ab, 131ab, 133, 232ab, 501-503, 505, 506ab, 507 - 521, 525, 526- 528, 531, 532 - 538, 540ab, 541, 542ab, 543, 601-604. Vykonává i další práce nařízené jim jejich nadřízeným.

9.1.1.3. Ostatní zaměstnanci podílející se na výkonu dopravní služby

Tranzitér - přípravář (vjezdová skupina)

Stanoviště má ve vjezdové skupině v 1. patře provozní budovy, případně detašované pracoviště na hale 512. Obsazení je určeno vždy před začátkem platnosti GVD dle počtu

odbavovaných souprav a doplňkových prací, služba nepřetržitá. Zajišťuje odbavování vlaku vlakovou dokumentací, vybavování vlaků včetně rezervačního systému a reklamního materiálu. Provádí soupis vozů. Na vyjmenovaných vlcích provádí kontrolu kultury cestování. Vykonává i další práce nařízené mu jeho nadřízeným.

Tranzitér - přípravář (odjezdová skupina)

Stanoviště má v přízemí stavědla „Odjezd“ vedle dopravní kanceláře, případně detašované pracoviště na hale 512. Obsazení je určeno vždy před začátkem platnosti GVD dle počtu odbavovaných souprav a doplňkových prací, služba nepřetržitá. Zajišťuje odbavování vlaku vlakovou dokumentací, vybavování vlaků včetně rezervačního systému, a reklamního materiálu. Provádí soupis vozů. Na vyjmenovaných vlcích provádí kontrolu kultury cestování. Vykonává i další práce nařízené mu jeho nadřízeným.

Četař posunu

Stanoviště má v 1. patře budovy ústředního stavědla. Služba je nepřetržitá dle rozvrhu směn. Zajišťuje kontrolu a dohled nad správným řazením souprav, dodržováním předepsaných manipulací, koordinuje posun, v případě mimořádností spolupracuje s výpravčím (dozorčím osobní dopravy) určuje technologii posunu při mimořádnostech. Spolupracuje s dalšími zaměstnanci podílejícími se na zajištění provozuschopnosti Phj (vozový strojmistr, směnový četař, vedoucí čištění). Je přímým nadřízeným všech posunujících záloh Phj.

Vedoucí posunové čety a posunovači 1. posunové zálohy

Stanoviště má v 1. patře provozní budovy ve vjezdové skupině. Služba je stanovena dle potřeb posunových prací před začátkem GVD. Práce v obvodu ústředního stavědla. Jinak v celém obvodu Phj dle technologických ustanovení vydávaných vždy před začátkem platnosti GVD, či při vzniklých mimořádnostech

- Nejbližší představeným vedoucího posunové čety je četař posunu.
- Vedoucí posunové čety řídí práci posunovače (posunovačů).
- Podle vypracovaných pomůcek řídí manipulace a posun s vozy.
- Vykonává i další činnosti nařízené mu jeho nadřízeným.
- Používá všechny přidělené ochranné pomůcky.
- Je vždy přítomen u posunujícího dílu.

Vedoucí posunové čety a posunovači 2. posunové zálohy

Stanoviště je v přístavku budovy stavědla 1. Služba je stanovena dle potřeb posunových prací před začátkem GVD. Práce v obvodu stavědla 1 a stavědla 2. Jinak v celém obvodu Phj dle technologických ustanovení vydávaných vždy před začátkem platnosti GVD, či při vzniklých mimořádnostech

- Nejbližší představeným vedoucího posunové čety je četař posunu.
- Vedoucí posunové čety řídí práci posunovače (posunovačů).
- Podle vypracovaných pomůcek řídí manipulace a posun s vozy.
- Vykonává i další činnosti nařízené mu jeho nadřízeným.
- Používá všechny přidělené ochranné pomůcky.
- Je vždy přítomen u posunujícího dílu.

Vedoucí posunové čety a posunovači 3. posunové zálohy

Stanoviště má v přístavku budovy St. 3. Služba je stanovena dle potřeb posunových prací před začátkem GVD. Práce v obvodu stavědla 3. Jinak v celém obvodu Phj dle technologických ustanovení vydávaných vždy před začátkem platnosti GVD, či při vzniklých mimořádnostech.

- Nejbližší představeným vedoucího posunové čety je četař posunu.
- Vedoucí posunové čety řídí práci posunovače (posunovačů).
- Podle vypracovaných pomůcek řídí manipulace a posun s vozy.

- Hlavní náplní práce 3. posunové zálohy je v denních směnách je manipulace se soupravami, v nočních mytí souprav.
- Vykonává i další činnosti nařízené mu jeho nadřízeným.
- Používá všechny přidělené ochranné pomůcky.
- Je vždy přítomen u posunujícího dílu.

Vedoucí posunové čtyry a posunovači 4. posunové zálohy

Stanoviště má v přízemí budovy stavědla 2. Služba je stanovena dle potřeb posunových prací před začátkem GVD Práce v obvodu stavědla 4. Jinak v celém obvodu Phj dle technologických ustanovení vydávaných vždy před začátkem platnosti GVD, či při vzniklých mimořádnostech.

- Nejblíže představeným vedoucího posunové čtyry je četař posunu.
- Vedoucí posunové čtyry řídí práci posunovače (posunovačů).
- Podle vypracovaných pomůcek řídí manipulace a posun s vozy.
- Hlavní náplní práce 4. zálohy je manipulace se speciálními vozy.
- Vykonává i další činnosti nařízené mu jeho nadřízeným.
- Používá všechny přidělené ochranné pomůcky.
- Je vždy přítomen u posunujícího dílu.

Vedoucí posunové čtyry a posunovači 5. posunové zálohy

Stanoviště má v přízemí stavědla „Odjezd“. Služba je stanovena dle potřeb posunových prací před začátkem GVD. Práce v obvodu stavědla „ODJEZD“. Jinak v celém obvodu Phj dle technologických ustanovení vydávaných vždy před začátkem platnosti GVD, či při vzniklých mimořádnostech

- Nejblíže představeným vedoucího posunové čtyry je četař posunu.
- Vedoucí posunové čtyry řídí práci posunovače (posunovačů).
- Podle vypracovaných pomůcek řídí manipulace a posun s vozy.
- Vykonává i další činnosti nařízené mu jeho nadřízeným.
- Používá všechny přidělené ochranné pomůcky.
- Je vždy přítomen u posunujícího dílu.

Četař posunu 6. zálohy

Stanoviště má v prvním patře haly 512 (POL). Služba stanovena dle potřeb posunových prací před začátkem GVD. Práce v obvodu haly 512 a při manipulaci s jednotkami v celém obvodu Phj.

Nejblíže představeným vedoucího posunové čtyry je stroj mistr a četař posunu.

- Četař organizuje posunové práce v obvodu haly 512.
- Podle vypracovaného harmonogramu organizuje posun elektrických jednotek přes sanitární koleje a myčku. Dbá na pravidelné mytí souprav elektrických jednotek v myčce. Sleduje průběh čištění a zbrojení vodou na sanitárních kolejích.
- Je osobně zodpovědný za včasné vystavení vyčištěných a vyzbrojených elektrických jednotek na hranice depa a případné zpoždění je povinen písemně, spolu s důvodem zpoždění, zaznamenat.
- Při vystavování a návratech ptg jednotek do a z Phj spolupracuje s výpravčím na ústředním stavědle a signalistou St. 3 (výpravčím odjezd).
- Při vystavování ptg jednotek mimo pravidelný harmonogram (výluky, mimořádnosti) je povinen vždy při ohlašování výstavy takové jednotky zdůraznit výpravčímu na ústředním stavědle nebo signalistovi St. 3 (výpravčímu odjezd), že se jedná o mimořádnost.
- Zvláštní pozornost věnuje přístavbě vozidel na podúrovňový soustruh na koleji 203, na kolejovou váhu a mezi patkové zvedáky na koleji 204.
- Během směny provádí občasně pochůzky a cílem zajistit bezpečnost objektu.
- V zimním období dbá na zavírání vrat.
- Doprovází silniční vozidla při jízdách po dopravních plochách před halou POL.

- Vykonává i další činnosti nařízené mu jeho nadřízeným.
- Používá všechny přidělené ochranné pomůcky.
- Vede záznamník o posunu s kolejovým zařízením E-MAXI.

Zaměstnanci posunu jsou povinni nosit a používat všechny vyzásobené ochranné pomůcky, včetně ochranných přileb.

Vedoucí posunové čety je vždy přítomen u posunujícího dílu, odpovídá za zajištění souprav proti ujetí, propojení můstků, kabelů a hadic brzdového a napájecího potrubí. Veškeré mimořádnosti (lepené vozy, změny v řaděni souprav atp.) ihned ohlašuje četaři posunu (případně příslušnému výpravčímu nebo dozorcímu osobní dopravy). Komunikuje s vozmistrem a vozovým elektrikářem. V případě posunu do myčky odpovídá za uzavření všech oken a dveří soupravy.

Vozmistři

V provozní budově ve vjezdové skupině mají stanoviště 2 vozmistři, v přízemí stavědla „Odjezd“ v odjezdové skupině mají stanoviště 2 vozmistři.

Všichni zaměstnanci, jimž je dle rozdělovníku přidělován směnový plán práce jsou povinni si jej přečíst a postupovat dle údajů v něm uvedených.

9.1.1.4. Používání písemných rozkazů

Na pracovišti výpravčího stavědla „Odjezd“ jsou písemné rozkazy vedeny následovně:

- ◆ 1 svazek „Op“ - index A
- ◆ 1 svazek „V“ - index A
- ◆ 1 svazek všeobecného rozkazu pro PMD - index A
- ◆ 1 svazek „Pv“ – index A

Na pracovišti tranzitéra-přípraváře ve vjezdové skupině jsou písemné rozkazy vedeny následovně:

- ◆ 1 svazek „Op“ - index B
- ◆ 1 svazek „V“ - index B
- ◆ 1 svazek všeobecného rozkazu pro PMD - index B
- ◆ 1 svazek „Pv“ – index B

Písemné rozkazy musí být označeny písemným indexem u razítka Phj na všech listech dříve, než se začne rozkaz používat.

Písemné rozkazy „V“ zpracovává na výpočetní technice vzdálenou tiskárnu do místnosti tranzitéra přípraváře vjezd a výpravčího odjezd.

9.1.1.5. Odevzdávky dopravní služby

Odevzdávku dopravní služby se provádí osobně, ústně a písemně. Pokud se neprovádí osobní odevzdávka služby, provádí se odevzdávka pouze písemnou formou. Odevzdávku provádějí následující zaměstnanci:

- ◆ výpravčí (ústřední stavědlo, stavědlo „Odjezd“)

Zjednodušenou odevzdávku služby provádějí osobně, ústně a písemně následující zaměstnanci:

- ◆ signalisté (St. 1, St. 2, St. 3, St. 4, kromě signalisty ústředního stavědla, který pouze spolupodepisuje předávku výpravčího ústředního stavědla)
- ◆ dozorcí osobní dopravy
- ◆ tranzitér - přípravář (vjezdová skupina, odjezdová skupina)

- ◆ četař posunu - pouze ústně

Zjednodušenou odevzdávku služby pouze písemně provádí následující zaměstnanci:

- ◆ signalista výhybkář (vjezdová skupina, odjezdová skupina)

Jednotlivá stanoviště pro odevzdávku dopravní služby:

- ◆ provozní budova ve vjezdové skupině:
 - dozorčí osobní dopravy - zjednodušená odevzdávka služby
 - tranzitér přípravář (vjezd) - zjednodušená odevzdávka služby
 - signalista výhybkář (vjezd) - zjednodušená odevzdávka služby
 - telefonní zápisník
- ◆ ústřední stavědlo:
 - výpravčí ústředního stavědla - odevzdávka služby výpravčího Phj
 - telefonní zápisník
 - záznamník zpravených vlaků
 - elektronický dopravní deník
 - signalista ústředního stavědla - spolupodepisuje odevzdávku služby výpravčího vj.;
 - četař posunu - pouze ústně
- ◆ stavědlo „ODJEZD“:
 - výpravčí stavědla „ODJEZD“ - odevzdávka služby výpravčího Phj
 - telefonní zápisník
 - elektronický dopravní deník
 - tranzitér přípravář (odjezd) - zjednodušená odevzdávka služby
 - signalista výhybkář (odjezd) - zjednodušená odevzdávka služby
 - telefonní zápisník
- ◆ stavědlo 1.
 - signalista St. 1 - zjednodušená odevzdávka služby
 - telefonní zápisník
- ◆ stavědlo 2.
 - signalista St. 2 - zjednodušená odevzdávka služby
 - telefonní zápisník
- ◆ stavědlo 3.
 - signalista St. 3 - zjednodušená odevzdávka služby
 - telefonní zápisník
- ◆ stavědlo 4.
 - signalista St. 4 - zjednodušená odevzdávka služby
 - telefonní zápisník

9.1.1.6. Povolené úpravy dopravní dokumentace

V obvodu pracoviště Phj je vedena dopravní dokumentace v elektronické podobě – elektronický dopravní deník.

Tištěný dopravní deník je na stanovištích pro případný výpadek napájení. V případě výpadku napájení se na obrazovce objeví varovná hláška a automaticky se vytiskne sestava s aktuálními daty deníku. Výpravčí znovu zavede dopravní deník tištěný a do tiskopisu запиše: „ Dne v... hod. ukončeno vedení dopravní dokumentace na PC z důvodu výpadku elektrického proudu.“

V případě poruchy PC se výpravčí pokusí vytisknout počítačovou sestavu Dopravní deník a dále postupuje jako u výpadku elektrického proudu. Text zápisu v dopravním deníku se doplní „...z důvodu poruchy PC.“

V případě, že se nepodařilo počítačovou sestavu vytisknout – uvede toto výpravčí v zápise do tištěného dopravního deníku: „*počítačovou sestavu se nepodařilo vytisknout.*“ Je nutno v takovém případě opsat veškerá dostupná data z obrazovky – případně je zjistit dotazem u traťového dispečera 611 CDP Praha (výpravčího PPV 1, 2 Praha-Vršovice) a zapsat (přepsat) je do tiskopisu dopravní deník.

Poruchu PC ohlásí ihned na pracoviště Help Desk **972 322 737, 972 322 738.**

Návod pro obsluhu DD je na stanovišti výpravčích.

Předávka služby v DD se provádí pouze odhlášením a přihlášením do PC pod jménem a heslem.

Výpravčí má povinnost vždy **v noční směně** provádět zálohu databáze – přístup je z pracovního místa Zálohy (nikoliv výpravčí) – DD Záloha.

- Výpravčí ústředního stavědla:

- Tištěný dopravní deník při poruše RZZ výpravčí upraví následně:
sloupec - č. 8 nadepíše „vlak vjel, odjel celý“
sloupec - č. 10 nadepíše ÚSt.
sloupec - č. 11 nadepíše signalista výhybkář

- Výpravčí stavědla „Odjezd“:

- Tištěný dopravní deník při poruše RZZ výpravčí upraví následně:
sloupec - č. 8 nadepíše „vlak vjel, odjel celý“

- Signalista ústředního stavědla:

- „Telefonní zápisník“, kde z důvodu přehledu pobytů souprav na fekálních a dalších kolejích vede následující údaje: číslo soupravy, na kolej z koleje, čas přestavování soupravy
- **při poruše RZZ** - V „Zápisníku volnosti a správného postavení vlakových cest“, upraví sloupec č. 5 na „Vlak vjel, odjel celý“ (pokud bude tuto skutečnost zjišťovat).

9.1.2. Jízdy vlaků

9.1.2.1. Ohlašování změn ve vlakové dopravě

Změny ve vlakové dopravě, které jsou uvedeny v „plánu práce“ není třeba ohlašovat, protože „plán práce“ vždy dostávají všechna zúčastněná stanoviště.

Ohlašování změn ve vlakové dopravě, které nebyly uvedeny v „plánu práce“ provádí příslušný výpravčí operativně a to následovně:

- Výpravčí ústředního stavědla ohlašuje změny ve vlakové dopravě ústně četaři posunu, signalistovi ústředního stavědla. Vedoucímu 1. posunové čety (případně vedoucím dalších posunových čet) a tranzitérovi-přípraváři ve vjezdové skupině telefonicky nebo radiopojítkem. Vedoucí posunové čety zpraví ústně zaměstnance své čety;
- Výpravčí stavědla „Odjezd“ zpraví četaře posunu, vedoucího 5. posunující čety (případně vedoucího dalších posunových čet) a tranzitéra-přípraváře (odjezdová skupina) a to ústně, telefonicky nebo radiostanicí. Vedoucí posunové čety zpraví zaměstnance své čety ústně;
- Ohlašování změn v dopravě ostatním zaměstnancům (vozmistři) provádí příslušný výpravčí osobně, radiostanicí nebo telefonicky. Vlakovým četám hlásí změny telefonicky, případně prostřednictvím příslušného tranzitéra - přípraváře (v odjezdové skupině možno i ústně).

9.1.2.2. Hlášení předvídaného a skutečného odjezdu

- V Phj předvídaný odjezd dává sousední dopravně:

- výpravčí ústředního stavědla
- výpravčí stavědla „ODJEZD“
- V ŽST Praha-Vršovice předvídaný odjezd dává výpravčí pomocí EDD.

9.1.2.3. Způsob zjištění, že vlak dojel / odjel celý

- Skutečnost, že vlak dojel celý, se zjišťuje činností RZZ.
- Při poruše RZZ zjišťuje skutečnost, zda vlak dojel / odjel celý - signalista ústředního stavědla nebo signalista výhybkář ve vjezdové skupině, v odjezdové skupině signalista výhybkář nebo výpravčí stavědla „Odjezd“.

9.1.2.4. Používání upamatovávacích pomůcek

Varovné štítky se umísťují:

- ústřední stavědlo - ovládací pult RZZ
- stavědlo „ODJEZD“ – panel RZZ

9.1.2.5. Náhradní spojení

CDP Praha:

TD VRŠOVICE 972 095 611

TD VRŠOVICE Eden 972 095 622

TD = traťový dispečer CDP

9.1.2.6. Vlaková cesta, zjišťování volnosti vlakové cesty

Při správné činnosti zabezpečovacího zařízení jsou v Phj dva obvody pro zjišťování volnosti vlakové cesty (pomocí činnosti zabezpečovacího zařízení):

- obvod výpravčího ústředního stavědla (vjezdová skupina)
- obvod výpravčího stavědla „ODJEZD“ (odjezdová skupina)

Při poruše RZZ se volnost vlakové cesty zjišťuje následovně:

- Ve vjezdové skupině na příkaz výpravčího ústředního stavědla zjišťuje:
 - signalista ústředního stavědla
 - signalista výhybkář
- V odjezdové skupině zjišťuje výpravčí stavědla „Odjezd“ sám, nebo na jeho příkaz signalista výhybkář

Volnost vlakové cesty ve vjezdové skupině se nahlásí výpravčímu telefonicky nebo radiostanicí a oba tuto skutečnost dokumentují (výpravčí v dopravním deníku, signalista ústředního stavědla v „Zápisníku volnosti a správného postavení vlakové cesty“).

Pokud volnost zjišťuje signalista výhybkář (odjezdové skupin), podepíše se v dopravním deníku výpravčího stavědla „Odjezd“ ve sloupci č. 10 (poznámky – v případě tištěného dopravního deníku, v případě elektronického do telefonního zápisníku) u vlaku pro který volnost vlakové cesty zjišťoval.

9.1.2.7. Postup při přípravě vlakové cesty

Při správné činnosti RZZ staví vlakové cesty pouze výpravčí ústředního stavědla a výpravčí stavědla „Odjezd“. Výpravčí ústředního stavědla může nařídit signalistovi ústředního stavědla převzetí a držení tlačítka přivolávací návěsti.

9.1.2.8. Výprava následných vlaků vzhledem k místním poměrům

Výprava následných vlaků směr Praha-Vršovice a Praha-Vršovice, obvod Praha-Eden se provádí v mezistaničním oddílu. Při mimořádnostech v elektrickém provozu se výpravčí řídí příkazy elektrodispečera.

9.1.2.9. Zkrácené názvy nebo zkratky stanic a místní názvy

V dopravní dokumentaci (vyjma písemných rozkazů) lze používat těchto zkratk:

Praha-Vršovice	Vs
Praha hlavní nádraží	Ph
CDP Praha	CDP

Při telefonních hlášeních a zprávách lze používat tyto zkrácené názvy stanic:

Praha-Vršovice	Vršovice
OŘOD STŘED, PP Phj.....	Jih
Praha hlavní nádraží.....	Hlavní
Kolej 90.....	„áčko“
Koleje 101 - 104.....	fekální koleje
Koleje 106, 51.....	objízdné koleje
1. posunovací četa.....	1. záloha
2. posunovací četa.....	2. záloha
3. posunovací četa.....	3. záloha
4. posunovací četa.....	4. záloha
5. posunovací četa.....	5. záloha
6. posunovací četa	6. záloha
Stavědlo „Odjezd“.....	Záběhlice

9.1.2.10. Podmínky pro vjezd, průjezd a odjezd vlaků při napěťové výluce trakčního vedení

Vjezdy vlaků setrvačností jsou povoleny ve směru Praha-Vršovice, obvod Praha-Eden – Phj - odjezdová skupina.

Při výlukách napětí trakčního vedení musí být vlaky při vjezdu do vjezdové skupiny a při odjezdu z vjezdové a odjezdové skupiny vedeny lokomotivou nezávislé trakce. Z toho vyplývá, že vjezdy vlaků při napěťové výluce bez použití hnacího vozidla nezávislé trakce jsou povoleny pouze pro odjezdovou skupinu ze směru Praha-Vršovice, obvod Praha-Eden. Případné výjimky musí být stanoveny pro každý případ zvlášť.

9.1.2.11. Bezpečnostní štítek

Umisťování bezpečnostního štítku na jednotlivých stavědlech:

- ústřední stavědlo - umisťuje se na ovládací pult RZZ
- stavědlo „ODJEZD“ - umisťuje se na pult RZZ
- St. 1 - umisťuje se na ovládací pult RZZ
- St. 2 - umisťuje se na ovládací pult RZZ
- St. 3 - umisťuje se na ovládací pult RZZ
- St. 4 - umisťuje se na ovládací pult RZZ

9.1.3. Jízdy speciálních vozidel

Pokud jede do Phj speciální vozidlo, které nespolehlivě ovlivňuje kolejové obvody, informuje příslušný výpravčí všechny signalisty, přes jejichž obvod bude speciální vozidlo posunovat. Pokud takové speciální vozidlo bude z Phj odjíždět, je povinností signalisty, v jehož obvodu jízda speciálního vozidla začíná, informovat ostatní signalisty, přes jejichž obvod bude speciální vozidlo posunovat, i příslušného výpravčího. Pokud bude probíhat pouze posun v

obvodu Phj, jednotliví signalisté se informují navzájem o jízdě uvedeného speciálního vozidla. Výhybky lze při jízdě speciálního vozidla nespolehlivě ovlivňujícího kolejové obvody, přestavovat jedinečně po zjištění, nebo po ohlášení, že výhybky byly uvolněny. Speciální vozidla nespolehlivě ovlivňující kolejové obvody se umísťují pouze na koleje, které nejsou vybaveny kolejovými obvody.

Jízda strojů na odstraňování sněhu je v pracovní poloze v celém obvodu Phj zakázána. V přepravní poloze je jízda speciálních vozidel pro odstraňování sněhu zakázána po následujících kolejích: 101-104, hala 512 (POL), hala 518 (POS), hala JLV, myčka ŽKV.

9.1.4. Obnovení šuntovací schopnosti vozidel

V Phj je dlouhodobé stání vozidel dovoleno pouze na kolejích bez kolejových obvodů, proto není potřeba podle předpisu SŽ D1 ČÁST PRVNÍ, přijímat žádná zvláštní opatření.

9.1.4.1. Povinnosti zaměstnanců při jízdě nešuntujících vozidel

Dozorčí osobní dopravy o jízdě nešuntujících vozidel informuje příslušného výpravčího, který dále postupuje podle předpisu SŽ D1 ČÁST PRVNÍ.

9.1.5. Správkové vozy a jejich opravy

- správkové vozy označí nálepkou podle předpisu ČD V62 vozmistr
- prohlídku vozu, označeného jako nezpůsobilý provozu, provádí vozmistr, nutnost vyřazení vozu oznamuje zaměstnanec, který vůz označil nálepkou, vedoucímu posunové čety příslušné zálohy, případně četař posunu, výpravčímu ústředního stavědla, výpravčímu stavědla „Odjezd“.

9.2. Posun

Vedoucí posunové čety, signalista, případně posunovač vykonává činnosti výhybkáře podle ustanovení předpisu SŽ D1 ČÁST PRVNÍ.

Vedoucí posunu, případně posunovač vykonává činnosti vedoucího posunové čety podle ustanovení předpisu SŽ D1 ČÁST PRVNÍ.

Za správné přestavení ručně stavěných výhybek v posunové cestě a zajištění bezpečnosti při provádění posunu odpovídá při posunu s posunovou četou vedoucí posunové čety a při posunu bez posunové čety strojvedoucí.

V obvodu pracoviště není dovoleno posunovat s vozidly, která nejsou přivěšena k hnacímu vozidlu!

V obvodu pracoviště je zakázán posun odrazem!

9.2.1. Postupy odchylné od ustanovení předpisů

Odchylně od ustanovení:

- čl. 200 předpisu SŽ D1 ČÁST PRVNÍ není při svolení k posunu vyžadováno jeho časové vymezení. Za ohlášení ukončení posunu je odchylně od předpisu SŽ D1 ČÁST PRVNÍ považováno dojetí posunového dílu na stanovené místo v obvykle předpokládané době. Pokud strojvedoucí nebo vedoucí posunové čety zjistí, že nebude požadovaný posun ukončen na stanoveném místě v obvykle předpokládané době (např. porucha HV), musí toto ohlásit bez prodlení všem zaměstnancům zúčastněným na posunu.

- čl. 200 předpisu SŽ D1 ČÁST PRVNÍ pokud při žádosti o svolení k posunu uvede strojvedoucí označení vozidla („jednotka 471“, „Pant’ák“, „Pantograf“, „Hliník“, „jednotka 680“, „Pendolino“,

„Panter“, „Comfortjet“ nebo „Railjet“) je tím vždy myšleno vozidlo elektrické trakce dopravce ČD, a.s.

- čl. 200 odst. 2 a 3 předpisu SŽ D1 ČÁST PRVNÍ mohou být zaměstnanci řídící posun o následujících skutečnostech zpravování při sjednávání posunu pouze telekomunikačním zařízením nebo ústně:

- přechodné omezení rychlosti na kolejích, na kterých bude prováděn posun,
- vypnutí nebo nesjízdnost trakčního vedení, umístění výlukových návěstidel pro elektrický provoz, je-li posun prováděn vozidly závislé trakce.

Za provedení informování o těchto skutečnostech odpovídá zaměstnanec udělující svolení k posunu. Tyto skutečnosti musí být uvedeny vždy při předpokládaných výlukách ve výlukovém opatření, případně jiném odpovídajícím dokumentu a dotčení zaměstnanci musí být s příslušnými dokumenty prokazatelně seznámeni. Při nepředpokládaných výlukách provedou příslušní zaměstnanci (výpravčí / signalista) záznam do Telefonního zápisníku.

9.2.2. Posun – místní ustanovení

Lokomotivy místní záloh:

Posun je prováděn s posunovou četou. Pokud bude strojvedoucí posunové zálohy provádět posun bez posunové čety, musí o tom informovat všechny zaměstnance zúčastněné na posunu.

Lokomotivy od vlaku, na vlak, elektrické jednotky 440, 640, 650, 660:

Nástup a odstup samotných nebo spojených hnacích vozidel na vlak a od vlaku a objíždění souprav vlaku je prováděn jako posun bez posunové čety. Strojvedoucí si vyžádá svolení k posunu od výpravčího příslušného obvodu.

Hranice obvodu výpravčích Phj odjezd – Phj vjezd pro komunikaci se strojvedoucími je orientačně stanovena úrovní mostní konstrukce (Záběhllice – St. 3).

Pro komunikaci s příslušným výpravčím použije strojvedoucí přednostně systém GSM-R. Podrobnosti stanoví příloha 3 PŘ.

Soupravy Comfortjet, Railjet a EJ ř. 680:

Posun je prováděn bez posunové čety. Strojvedoucí si vyžádá svolení k posunu od výpravčího příslušného obvodu. Pro komunikaci s příslušným výpravčím použije strojvedoucí přednostně systém GSM-R. Další postupy stanoví PŘ Phj.

Jednotky 471 a jednotky OŘOD Střed ř. 640 (dále jen EJ):

Zásady při posunu EJ

1. Posun jednotek je prováděn bez posunové čety.
2. Po celou dobu posunu má strojvedoucí na radiostanici nastaven simplexní kanál 09.
3. V případě nemožnosti obsluhy návěstidla musí zaměstnanec obsluhující toto návěstidlo přepnout svoji radiostanici na simplexní kanál 09 a dát pokyn strojvedoucímu k jízdě kolem neobsluhovaného návěstidla.

Vjezd a ukončení výkonu EJ v Phj

1. Strojvedoucí po ukončení jízdy vlaku v Phj odregistre číslo vlaku a nastaví radiostanici na simplexní kanál 09 – četař posunu 6. zálohy (Hoch).

- Po navázání spojení oznámí strojvedoucí četaři posunu 6. zálohy potřebné údaje – číslo jednotky, případné závady (např. zda jednotka potřebuje na kanál či do haly), zda je třeba vyprázdnit fekální nádrže, dobrat vodu apod. Zároveň si strojvedoucí vyžádá svolení k dalšímu posunu.
- Četař posunu 6. zálohy rozhodne o místě ukončení výkonu EJ a sjedná se signalistou ústředního stavědla, případně s výpravčím odjezd posun EJ na určené místo. Dopravní zaměstnanci případně sdělí vedoucímu 6. zálohy, po kterých kolejích bude EJ v jejich obvodu posunovat (např. „471 012 z 9. koleje po 52. koleji do odjezdu na kolej 500. S jednotkou dojet těsně před návěstidlo Se 556!“).
- Četař posunu 6. zálohy naváže spojení se strojvedoucím EJ a dá mu svolení k posunu. Svolení k posunu musí obsahovat:
 - vždy číslo koleje pro odstavení EJ, případně bližší určení místa,
 - čísla kolejí, po kterých bude strojvedoucí případně posunovat – viz příklad výše,
 - mimořádnosti při posunu (trakční vedení bez napětí, pomalá jízda, atd.),
 - případné manipulace s EJ (spojení – rozpojení),
 - další potřebné technologie (jízda na myčku, dobírání vody, atd.).
- Souhlas k zahájení posunu je dán strojvedoucímu postavením příslušného seřaďovacího návěstidla na návěst **Posun dovolen**.

Posun EJ na myčku

- Strojvedoucí naváže na simplexním kanálu 09 spojení s četařem posunu 6. zálohy (Hoch) a ohlásí mu připravenost EJ k posunu na myčku a vyžádá si svolení k posunu,
- Četař posunu 6. zálohy sjedná se signalistou stavědla 3 posun EJ do obvodu myčky,
- Četař posunu 6. zálohy naváže spojení se strojvedoucím EJ a dá mu svolení k posunu na myčku,
- Souhlas k posunu je dán strojvedoucímu postavením příslušného seřaďovacího návěstidla na návěst **Posun dovolen**,
- Po zastavení EJ před myčkou přepne strojvedoucí EJ radiostanici na simplexní kanál zaměstnance myčky – 17 a dohodne s ním další postup.

Odjezd EJ z Phj

- Strojvedoucí naváže na simplexním kanálu 09 spojení s četaře posunu 6. zálohy (Hoch) a ohlásí mu připravenost EJ k odjezdu a vyžádá si svolení k posunu.
- Četař posunu 6. zálohy sjedná se signalistou ústředního stavědla, případně s výpravčím odjezd posun EJ do jejich obvodu. Příslušní dopravní zaměstnanci sdělí vedoucímu 6. zálohy, po kterých kolejích bude EJ v jejich obvodu posunovat.
- Četař posunu 6. zálohy naváže spojení se strojvedoucím EJ a dá mu svolení k posunu. Svolení k posunu musí obsahovat:
 - vždy číslo koleje, ze které a na kterou bude EJ posunovat, případně bližší určení místa zastavení,
 - čísla kolejí, po kterých bude strojvedoucí případně posunovat,
 - mimořádnosti při posunu (trakční vedení bez napětí, pomalá jízda, atd.),
 - případné manipulace s EJ (spojení – rozpojení).
- Po zastavení ve vjezdové, resp. odjezdové skupině přepne strojvedoucí radiostanici do režimu GSM-R, provede registraci čísla vlaku a oznámí výpravčímu připravenost k odjezdu.

9.2.3. Posunové obvody

Pracoviště Praha jih je rozděleno na 6 posunovacích obvodů.

- obvod č. 1 - výpravčího ústředního stavědla. Jeho obvod je od vjezdového návěstidla „L“ přes vjezdovou skupinu na koleje č. 51 (k Se 420) 52 (k Se 419), 201 (k Se 424), 202 (k

Se 423), koleje a č. 101 - 106 k návěstidlům Se 403, Se 405, Se 425, Se 418, Se 417, Se 434, koleje 107 a 108 k hale 518 (POS), kusé koleje č. 211a, 212a a koleje č. 203 západ, 204 západ, 205a, 206a, 207, 208, 209, 210 k hale 512 (POL).

- obvod č. 2 - výpravčího stavědla „ODJEZD“. Jeho obvod je od vjezdového návěstidla „S“ přes odjezdovou skupinu až k návěstidlům Se 450, Se 451 a Se 452 a k výměnám č. 501 a 506a, kromě výtažných kolejí E, F které patří do 5. obvodu.
- obvod č. 3 - obvod č. 3 - signalisty St. 1. Do jeho obvodu patří koleje 900 (od návěstidla Lc900), 900a, 901, 901a. Dále do jeho obvodu patří celá výtažná kolej C od návěstidla Se 320 i s výměnou č. 402, koleje 109, 110 k budově haly 518 (POS), kusé koleje 301, 302 a koleje 303-319, které od poloviny patří do 4. obvodu.
- obvod č. 4 - signalisty St. 2. Do jeho obvodu patří výtažná kolej G spojovací kolej č. 90 k návěstidlu Se 501, kusé koleje č. T2, T3, 351, koleje č. T1, T4 k hale Traťmistrovského okrsku, koleje č. 352-354 a do poloviny vlastní délky koleje č. 303-319.
- obvod č. 5 - signalisty St. 3. Obvod č. 5 je ohraničen návěstidly Se 420, Se 419, Se 423, Se 424, Se 403, Se 405, Se 425, Se 418, Se 417, Se 434 na straně od ústředního stavědla a návěstidlem Se 452 a výměnou č. 506b na straně od stavědla „ODJEZD“. Dále do jeho obvodu patří výtažné koleje E, F, koleje č. 203 východ, 204 východ, 205b, 206b, 207- 210 k hale 512 (POL), koleje č. 107-110 k hale 518 (POS).
- obvod č. 6 - signalisty St. 4. Do obvodu č. 6 ohraničeného návěstidlem Se 702 na jedné straně a výměnou 426a,b na straně druhé náleží koleje č. 401-408, koleje č. 455, 456, 457, 461 k budově haly JLV a kusé koleje č. 451-454, 458-460.

9.2.4. Počet posunovacích lokomotiv

1. posunovací lokomotiva

Obvod zahrnuje:

- celou vjezdovou skupinu;
- fekální koleje 101–104 k návěstidlům Se 403, Se 405, Se 425 a Se 418;
- objízdne koleje 106 (k Se 434) a 51 k návěstidlům Se 420;
- špičky kolejí 107 a 108 k okraji haly 518 (POS);
- kolej 105 k návěstidlu Se 417;
- při mimořádnostech, výlukové činnosti apod., platí obvod po celém obvodu Phj s přihlédnutím k dané trakci HV.

2. posunovací lokomotiva

Obvod zahrnuje:

- výtažnou kolej „C“ od zarážedla k návěstidlu Se 9;
- koleje 301–319 na obou zhlaví (k námezníku výhybky č. 426ab);
- výtažnou kolej „G“ až k zarážedlu;
- spojovací kolej č. 90 (k Se 501);
- špičky kolejí 109 a 110 k okraji haly 518 (POS);
- při mimořádnostech, výlukové činnosti apod., platí obvod po celém obvodu Phj s přihlédnutím k dané trakci HV.

3. posunovací lokomotiva

Obvod zahrnuje:

- pokračování fekálních (čisticích) kolejí č. 101–104 od návěstidel Se 403, Se 405, Se 425 a Se 418;
- pokračování objízdnych kolejí 106 a 51, 52 od návěstidel Se 434, Se 419, Se 420
- kolej přes tunelovou myčku;

- pokračování koleje 105 od návěstidla Se 417;
- špičky kolejí 107–110 k okraji haly 518 (POS) výtažné koleje „E“ a „F“ v odjezdové skupině;
- v noční době mimořádně hala POL;
- při mimořádnostech, výlukové činnosti apod., platí obvod po celém obvodu Phj s přihlédnutím k dané trakci HV.

4. posunovací lokomotiva

Obvod zahrnuje:

- koleje 401–408 od zarážedla koleje 401 a k zarážedlu koleje 451 včetně výhybky 426ab;
- koleje 452–461;
- při mimořádnostech, výlukové činnosti apod., platí obvod po celém obvodu Phj.

5. posunovací lokomotiva

Obvod zahrnuje:

- celou odjezdovou skupinu kromě kolejí „E“ a „F“; koleje 351 – 354, 304 – 319 na zhlaví od St 2
- při mimořádnostech, výlukové činnosti apod., platí obvod po celém obvodu Phj.

Podmínky pro jízdy mezi jednotlivými obvody posunovacích lokomotiv

Každá posunovací lokomotiva posunuje v zásadě ve svém obvodu. Z hlediska dopravních úkonů jsou posunovací zálohy 1 - 6 navzájem zastupitelné. Je-li nutné, aby lokomotiva provedla posun v jiném obvodu, musí být takový posun řádně sjednán mezi vedoucími posunových čet dotčených obvodů, dohodnut s příslušným výpravčím a musí být zajištěna součinnost jednotlivých signalistů. Posun provedou posunovači té čety, která posun v jiném obvodu provádí. Jízdy posunujících dílů se řídí seřadovacími návěstidly příslušných kolejí.

9.2.5. Počet, složení a základní činnost posunovacích čet

1. posunovací četa

Stanoviště 1. posunovací čety je ve vjezdové skupině v 1. patře provozní budovy.

Posunovací četa pracuje v sestavě: 1 vedoucí posunové čety, 2 posunovači, 1 posunovač průvodce.

Služba posunovací čety je stanovena vždy pro každý GVD zvlášť.

Zaměstnanci 1. posunovací čety pracují ve vjezdové skupině. Základním úkolem je sestava a přistavba souprav na čistící (fekální) koleje. Dále provádí předávání souprav (částí souprav, jednotlivých vozů) 2, 3, 4, 5. posunovací četě a zpětně od nich přebírá soupravy.

Podrobný rozvrh činností a úkolů je stanoven pro období planosti GVD v Seznamu vlaků pro zaměstnance.

2. posunovací četa

Stanoviště 2. posunovací čety je v přízemí budovy St. 1.

Posunovací četa pracuje v sestavě: 1 vedoucí posunové čety a 2 posunovači.

Služba posunovací čety je dle GVD.

Zaměstnanci 2. posunovací čety pracují ve střední skupině (v třídící skupině na kolejích 304–319 a ve výtažné koleji „C“). Základním úkolem je přebírání, výměna a odevzdávání souprav (částí souprav, jednotlivých vozů) – spolupodílí se na sestavě souprav. Vybrané soupravy předává 1. (5.) posunující četě již sestavené. Dále zajišťuje obsluhu kolejí 301-303 a 351-354. Obsluhuje halu 518 POS (především koleje 109 a 110), provádí přistavbu a odsun správkových vozů a vozů po opravě. V třídící skupině provádí posun s vozy dle dispozic dozvořičiho osobní dopravy a četaře posunu.

Po každém ukončeném posunu na /z kolejí 455-461 (prodleva mezi koncem jednoho a začátkem druhého posunu je delší než 15'), po návratu posunující zálohy zpět na pozemek ČD odpovídá za uzavření a následné uzamčení spojovacích vrat mezi pozemkem ČD a halami JLV (koleje 455-461).

Podrobný rozvrh činností a úkolů je stanoven pro období planosti GVD v Seznamu vlaků pro zaměstnance.

3. posunovací četa

Stanoviště 3. posunovací čety je v přízemí budovy St. 3.

Posunovací četa pracuje v sestavě: 1 vedoucí posunové čety a 1 posunovač.

Služba posunovací čety je stanovena vždy před začátkem GVD.

Zaměstnanci 3. posunovací čety pracují ve střední skupině a na výtažných kolejích „E“ a „F“ v odjezdové skupině. Jejich základním úkolem je přístavba a odsun souprav (vozů) na / z FK, a do / z myčky, dále zajišťuje manipulaci se soupravami do / z vjezdové a odjezdové skupiny (pro odjezd). Podrobný rozvrh činností a úkolů je stanoven pro období planosti GVD v Seznamu vlaků pro zaměstnance.

4. posunovací četa

Stanoviště 4. posunovací čety je v přízemí budovy St. 2.

Posunovací četa pracuje v sestavě: 1 vedoucí posunové čety a 1 posunovač.

Služba posunovací čety je dle GVD.

Zaměstnanci 4. posunovací čety pracují ve střední skupině na kolejích 401-408 a 451-461. Základním úkolem 4. posunovací čety je práce se speciálními vozy (jídelní, lůžkové, lehátkové) bez ohledu na skutečnost, která společnost služby na uvedených vozech provozuje. Zajišťuje výměnu speciálních vozů na soupravách jak ve vjezdové i odjezdové skupině, tak ve střední skupině. Dále zajišťuje přístavbu speciálních vozů do haly JLV a.s. a na kusé koleje č. 451–454. Po každém ukončeném posunu na/z kolejí 455-461 (prodleva mezi koncem jednoho a začátkem druhého posunu je delší než 15'), po návratu posunující zálohy zpět odpovídá za uzavření a následné uzamčení spojovacích vrat mezi pozemkem ČD a halami JLV (koleje 455-461).

Podrobný rozvrh činností a úkolů je stanoven pro období planosti GVD v Seznamu vlaků pro zaměstnance.

5. posunovací četa

Stanoviště 5. posunovací čety je v přízemí provozní budovy Odjezd.

Posunovací četa pracuje v sestavě: 1 vedoucí posunové čety, 2 posunovači, 1 posunovač průvodce.

Služba posunovací čety je dle GVD.

Zaměstnanci 5. posunovací zálohy pracují v odjezdové skupině. Provádí přístavbu souprav z odjezdové skupiny na čisticí (fekální) koleje, předává souprav 2. posunující četi ke zpracování. Zajišťuje nutné práce se soupravami a vozy v odjezdové skupině, přístavba, výměny vozů, přístavba na čištění apod.).

Podrobný rozvrh činností a úkolů je stanoven pro období planosti GVD v Seznamu vlaků pro zaměstnance.

6. posunovací četa

Stanoviště 6. posunovací čety je v 1. patře haly 512 POL.

Posunovací četa pracuje v sestavě: 1 četař posunu.

Služba posunovací čety je stanovena vždy před začátkem GVD.

Provádí posun s elektrickými jednotkami mezi halou 512, 518, fekálními kolejemi, myčkou a kolejemi určenými pro elektrické jednotky. Dále provádí přístavbu vozidel na kolej 204.

Práci posunovacích čet 1 - 5 řídí četař posunu (posun 6. zálohy stroj mistr ve spolupráci s četařem posunu), který může každé posunovací četi určit práci mimo rozsah stanovený

Seznamem vlaků pro staniční zaměstnance. Stejně tak může práci posunovacím četám určovat dozorčí osobní dopravy a výpravčí (ten pouze četám 1. – 5. zálohy).

Práce všech posunovacích záloh je zastupitelná.

9.2.6. Stanovená doba seznání místních poměrů dopravních zaměstnanců

D = denní směna

N = noční směna

V závorce je uveden počet směn pro zaměstnance přecházejícího do stejné funkce v rámci pracoviště Phj – např. výpravčí ústředního stavědla bude pracovat v odjezdu a opačně.

Dozorčí osobní dopravy	3D + 3N vždy
Výpravčí ústřední stavědlo	4D + 4N (2+2)
Výpravčí odjezd	4D + 4N (2+2)

Signalista ústředního stavědla	4D + 4N (3+3)
Signalista St. 1	2D + 2N vždy
Signalista St. 2	2D + 2N vždy
Signalista St. 3	3D + 3N vždy
Signalista St. 4	1D + 1N vždy

Četař posunu	3D + 3N vždy
--------------	--------------

1. záloha	2D + 2N (1+1)
2. záloha	2D + 2N (1+1)
3. záloha	1D + 1N vždy
4. záloha	3D (2)
5. záloha	2D + 2N (1+1)
6. záloha	3D + 3N vždy

Tranzitér přípravář	3D + 3N (1+1)
Signalista výhybkář	2D (1)

9.2.7. Povinnosti zaměstnanců při posunu

Práci posunu ve svých obvodech organizují:

obvod č. 1: signalista ústředního stavědla

obvod č. 2: výpravčí stavědla „ODJEZD“

obvod č. 3: signalista St. 1

obvod č. 4: signalista St. 2

obvod č. 5: signalista St. 3

obvod č. 6: signalista St. 4

Obsazování fekálních kolejí 101–104, koleje 105 povoluje signalista ústředního stavědla dle dopravní situace, případně dle pokynů výpravčího ústředního stavědla. K posunu na koleje 107–110 musí dostat výpravčí ústředního stavědla (signalista St. 1 nebo St. 3) vždy souhlas od směnového mistra haly 518.

V Phj je prováděn posun s posunovými díly, které jsou průběžně brzděny. Z tohoto důvodu se musí se před začátkem posunu provést ověření činnosti brzdy posunového dílu. To neplatí v případě, kdy po příjezdu vlaku do Phj posunuje s vlakem nebo s jeho přední částí hnací vozidlo, se kterým vlak do obvodu Phj přijel. Za provedení ověření účinku brzdy posunového

dílu odpovídá vedoucí posunové čtyry, případně určený posunovač. Ověření se provádí postupem stanoveným předpisem ČD V15/I.

9.2.8. Posun vzhledem k jízdám vlaků

Vzhledem ke sklonovým poměrům traťového úseku Praha-Vršovice – Praha jih věnuje výpravčí ústředního stavědla zvýšenou pozornost vlakům s vyšší hmotností. Rušící posun musí být ukončen nejpozději 1 minutu před příjezdem vlaku.

9.2.9. Posun s vozidly, se kterými nebylo dlouhodobě pohybováno

Přehled o těchto vozidlech má vozový strojministr. Pokud bude potřeba s těmito vozy posunovat, oznámí tuto skutečnost četaři posunu, který posun projedná s příslušným výpravčím či signalistou. Posun lze povolit až po zajištění všech pojižděných výhybek řadičem.

9.3. Technologické postupy práce při posunu

9.3.1. Jízda hnacích vozidel do obvodu haly 512

Strojvedoucí se ohlásí četaři 6. posunové zálohy telekomunikačním zařízením, ohlásí mu požadované činnosti na EJ a vyžádá si svolení k posunu. Je zakázán vjezd do haly 512 (POL) bez souhlasu četaře 6. zálohy, daným telekomunikačním zařízením, ruční speciální návěstí nebo přímo. Četař 6. zálohy je povinen zajistit volnost koleje, otevření vrat a střežení křížení dráhy a dopravních ploch (před halou, v hale) a to podle potřeby na jedné nebo na obou stranách haly.

Pro přísun a odsun vozidel platí vnitřní předpisy pro provozování dráhy a drážní dopravy. Před zahájením prací na přistavených vozidlech zajistí četař 6. zálohy (nebo jím určený zaměstnanec) krytí přistavených vozidel na technologické koleji, kde se budou práce provádět, přenosnou návěstí „Stůj“ – červeným terčem, z obou stran. Návěst pro krytí vozidel musí být umístěna alespoň 10 m (odhadem) před vozidly uprostřed nebo přímo vpravo od koleje, nejdále u námezníku přiléhajícího ke koleji. Po ukončení prací na vozidlech a před objednáním posunu zajistí četař 6. zálohy (nebo jím určený zaměstnanec) odstranění návěstí pro krytí vozidel.

Pro potřeby manipulace s vozidly na technologické koleji se používají pokyny. Pokyny musí být stručné a srozumitelné, aby bylo vyloučeno jakékoliv nedorozumění, nesmí ohrožovat bezpečnost provozování dráhy a drážní dopravy. V ostatních případech platí bezpečnostní předpisy.

Zajištění proti najetí jiných vozidel je zajištěno návěstí pro krytí vozidel.

9.3.2. Vjezd elektrických jednotek do haly 512 (POL)

Posun do haly nebo v hale může být prováděn těmito způsoby:

a/ se staženými sběrači – maximální rychlost 5 km/h.

Strojvedoucí musí být na předním stanovišti ve směru jízdy. Před rozjezdem musí strojvedoucí překontrolovat, je-li dostatečná zásoba stlačeného vzduchu pro manipulaci s průběžnou brzdou. Po rozjezdu musí strojvedoucí zajistit stažení sběračů dostatečně včas, aby nedošlo k poškození sběračů, troleje nebo vrat. Po zastavení zajistí jednotku podle předchozích ustanovení PŘ.

b/ pomocí posunovacího zařízení, případně pomocí lokomotivy nezávislé trakce

Lokomotiva nezávislé trakce musí být pro takový posun vybavena pomocným spřáhlem. Nasazování pomocného spřáhla provádějí dva zaměstnanci. Pokud bude posunový díl průběžně brzděn, provede se ověření účinku brzdy při posunu.

Při sunutí elektrické jednotky do haly zaujme zaměstnanec takové místo, aby zajistil bezpečnost posunu i bezpečnost osob v hale a dává píšťalkou návěst „POZOR“. Rychlost 5

km/hod nesmí být překročena. Po zastavení jednotky zaměstnanec posunu (případně jiný odborně způsobilý zaměstnanec) zajistí jednotku podle ustanovení PŘ.

c/ pomocí druhé elektrické jednotky, která zůstane stát pod trolejí

Při sunutí druhou elektrickou jednotkou se postupuje obdobně jako při sunutí lokomotivou nezávislé trakce. Jednotku je možno ovládat i dálkově z jednotky zasunované do haly. Nelze-li jednotku ovládat z čelní kabiny posunujícího dílu, zaujme odborně způsobilý zaměstnanec takové místo při řízení posunu, aby zajistil bezpečnost posunu i bezpečnost osob v hale a dává píšťalkou návěst „POZOR“. Pokud bude posunový díl průběžně brzděn, provede se ověření účinku brzdy při posunu. Jednotka, která je použita k posunu, musí zastavit sběrači před návěstidlem s návěstí „kolej bez trolejového vedení“ v troleji před halou. Rychlost 5 km/hod nesmí být překročena. Po zastavení jednotky strojvedoucí zajistí jednotku podle předchozích ustanovení PŘ.

9.3.3. Jízda hnacích vozidel z obvodu haly 512

Před každým posunem hnacího vozidla (vlastní silou) vykoná strojvedoucí ZBHV, případně ÚZBHV dle předpisu ČD V15/I.

Strojvedoucí ohlásí 15 minut před plánovaným odjezdem z obvodu Phj připravenost vozidla k odjezdu vedoucímu posunu 6. posunové zálohy a vyžádá si svolení k posunu.

Vedoucí posunové čtyřky informuje výpravčího (signalistu St. 3) o všech plánovaných výjezdech elektrických jednotek telefonicky nebo radiostanicí. Informace musí obsahovat údaje o číslech kolejí, na kterých se soupravy nacházejí a o číslech vlaků, pod kterými tyto soupravy z Phj odjíždějí.

9.3.4. Výjezd elektrických jednotek z haly 512 (POL)

Vytažení elektrické jednotky z haly je možné jedním z těchto způsobů:

a/ pomocí lokomotivy nezávislé trakce

Lokomotiva nezávislé trakce musí být pro takový posun vybavena pomocným spřáhlem. Nasazování pomocného spřáhla provádějí dva zaměstnanci. Je-li to možné, musí být jednotka průběžně brzděna. Pokud bude posunový díl průběžně brzděn, provede se ověření účinku brzdy při posunu. Při sunutí jednotky z haly zaujme posunovač takové místo při řízení posunu, aby zajistil bezpečnost posunu i bezpečnost osob v hale, na přechodech i v kolejišti a dává píšťalkou návěst „POZOR“. Rychlost 5 km/hod nesmí být překročena.

b/ pomocí druhé elektrické jednotky, která je pod trolejí

Strojvedoucí elektrické jednotky stojící před halou opatrně najede na elektrickou jednotku stojící v hale (rychlost při spojování nesmí překročit 2 km/hod). Přitom si počíná opatrně, aby nedošlo k najetí sběrače na izolátor před halou. Po spojení elektrických jednotek zaměstnanec posunu nebo strojvedoucí zajistí povolení ručních brzd, odstranění klínů, a pokud bude posunový díl průběžně brzděn, provede se ověření účinku brzdy při posunu. Před zahájením posunu se na jednotce, která má být vytažena z haly, posunovač nebo strojvedoucí, přesvědčí, že jsou sběrače staženy. Rychlost 5 km/h nesmí být překročena.

c/ samostatně, je-li alespoň jeden sběrač pod trolejí

Strojvedoucí použije sběrač, který je pod trolejí, k napájení elektrické jednotky (případně jednotku přepojí na samostatnou). Před uvedením vozidla do pohybu se přesvědčí, že jsou ostatní sběrače staženy. Rychlost 5 km/h nesmí být překročena.

d/ vysunutím pomocí posunovací zařízení E-MAXI

Před každým samostatným uvedením vozidla do pohybu se provede zkouška, případně úplná brzdy hnacího vozidla dle předpisu ČD V15/I.

9.3.5. Rozpojování jednotlivých vozů elektrických jednotek 471, 640, 680

Rozpojování jednotlivých vozů elektrických jednotek 471, 640 a 680 se považuje za technologický pohyb vozidel. Manipulace provádějí zaměstnanci odboru oprav ve spolupráci s vedoucím posunové čety. Rozpojování vozů se smí provádět pouze na přímé koleji pomocí posunovací lokomotivy nezávislé trakce. Pohyb vozidel řídí vedoucí posunové čety podle pokynů zaměstnanců odboru oprav, zároveň odpovídá za bezpečnost práce. Během rozpojování musí strojvedoucí a vedoucí posunové čety udržovat vizuální kontakt. Maximální rychlost nesmí překročit 1 km/hod, strojvedoucí musí věnovat maximální pozornost návěstem posunovače a být připraven ihned reagovat.

Před započítím rozpojování vozů elektrických jednotek zajistí vedoucí posunové čety vozidlo, které zůstává na místě, proti pohybu v obou směrech zádržkami, a to z obou stran podvozku nejbližší k místu rozpojování, tedy jednou nebo dvěma v každém směru podle pokynů zaměstnanců odboru oprav.

9.3.6. Spojování jednotlivých vozů elektrických jednotek 471, 640, 680

Spojování jednotlivých vozů elektrických jednotek 471 a 680 je považováno za technologický pohyb vozidel. Manipulace provádějí zaměstnanci odboru oprav ve spolupráci s vedoucím posunové čety. Spojování vozů se smí provádět pouze na přímé koleji pomocí posunovací lokomotivy nezávislé trakce. Pohyb vozidel řídí vedoucí posunové čety podle pokynů zaměstnanců odboru oprav, zároveň odpovídá za bezpečnost práce. Během spojování musí strojvedoucí a vedoucí posunové čety udržovat vizuální kontakt. Maximální rychlost nesmí překročit 1 km/hod, strojvedoucí musí věnovat maximální pozornost návěstem a být připraven ihned reagovat.

9.3.7. Posun s vloženými vozy

Posun se provádí lokomotivou nezávislé trakce. Spojování lokomotivy s vozem elektrické jednotky zajišťuje posunovač pomocným spřáhlem k tomu určeným. Posun řídí vedoucí posunové čety. Nejvyšší dovolená rychlost při posunu je 5 km/hod. Vůz při posunu nemusí být zapojen na průběžnou brzdu.

9.3.8. Posun s provozuschopnými lokomotivami v obvodu haly 512

Provozuschopné lokomotivy zajíždějí do obvodu haly 512 po svolení a souhlasu k zahájení posunu daných četařem 6. posunové zálohy na určenou kolej vlastní silou. Při provádění mimořádných oprav v hale 512 (POL) je možno elektrickou lokomotivu na určené místo přistavit lokomotivou nezávislé trakce nebo může zajet do haly setrvačností se staženými sběrači. Prostor vrat haly musí být střežen vedoucím posunové čety. V tomto případě je také nutné věnovat posunu zvýšenou pozornost, aby nedošlo k najetí na jiná vozidla v hale, na lávky nebo k poškození sběračů.

Pro přísun a odsun vozidel platí předpisy pro provozování dráhy a drážní dopravy. Před zahájením prací na přistavených vozidlech zajistí četař 6. zálohy (nebo jím určený zaměstnanec) krytí přistavených vozidel na technologické koleji, kde se budou práce provádět, přenosnou návěstí „Stůj“ – červeným terčem, z obou stran. Návěst pro krytí vozidel musí být umístěna alespoň 10 m (odhadem) před vozidly uprostřed nebo přímo vpravo od koleje, nejdále u námezníku přiléhajícího ke koleji. Po ukončení prací na vozidlech a před objednáním posunu zajistí četař 6. zálohy (nebo jím určený zaměstnanec) odstranění návěsti pro krytí vozidel.

Pro potřeby manipulace s vozidly na technologické koleji se používají pokyny. Pokyny musí být stručné a srozumitelné, aby bylo vyloučeno jakékoliv nedorozumění, nesmí ohrožovat bezpečnost provozování dráhy a drážní dopravy. V ostatních případech platí bezpečnostní předpisy.

Zajištění proti najetí jiných vozidel je zajištěno návěstí pro krytí vozidel.

9.3.9. Posun z obvodu haly 512 a zpět

Veškerý posun organizuje četař 6. zálohy a sjednává je se signalistou ústředního stavědla nebo signalistou St. 3.

9.3.10. Technologický pohyb s jednotkami pomocí vozidla E-MAXI

Provádění technologického pohybu je řešeno přílohou PŘ č. 17.

Pro dobu technologického pohybu s E-MAXI se koleje 203, 204 a koleje 207-210 v hale 512 stávají kolejemi technologickými. Čas svolení k zahájení takového pohybu a čas jeho ukončení zapisuje vedoucí posunu 6. zálohy do příslušného zápisníku.

Technologickou kolejí se pro potřeby tohoto PŘ rozumí kolej nebo její přesně stanovená část, která je určena pro práci mechanizačního prostředku a to v předem stanovený časový interval. V rámci technologické koleje se smí pohybovat jen mechanizační prostředek a jím přepravovaná vozidla, ostatní vozidla nebo mechanismy nesmí do obvodu technologické koleje vjíždět ani se v něm pohybovat.

9.3.11. Vjezd souprav tažených, případně sunutých elektrickou lokomotivou nebo elektrických jednotek (mimo ř. 680 a RJ) do haly 518

Svolení k posunu si před vjezdem do haly vyžádá strojvedoucí od příslušného výpravčího. Směnový mistr informuje zúčastněné o případných mimořádnostech a o místě zastavení jednotky. Posun je nutné organizovat tak, aby vrata do haly nezůstávala v chladném počasí zbytečně dlouho otevřena. Vjezd do haly 518 je bez souhlasu směnového mistra zakázán. Směnový mistr je povinen zajistit volnost koleje, otevření vrat a střežení prostor vrat během vjezdu jednotky.

Strojvedoucí dá před každým křížením dráhy a dopravní plochy a při průjezdu vraty návěst **Pozor**.

Vjezd do haly:

a/ se staženými sběrači

Strojvedoucí musí být na předním stanovišti ve směru jízdy. Před rozjezdem musí strojvedoucí překontrolovat, je-li dostatečná zásoba stlačeného vzduchu pro manipulaci s průběžnou brzdou. Před vjezdem do haly musí strojvedoucí zajistit včasné stažení sběračů. Při vjezdu do haly a při jízdě v hale je nutno dodržet maximální rychlost 5 km/h. Po zastavení zajistí jednotku podle ustanovení PŘ. Prostor vrat musí být při vjezdu jednotky střežen!

b/ pomocí lokomotivy nezávislé trakce

Lokomotiva nezávislé trakce musí být pro takový posun vybavena pomocným spřáhlem. Nasazování pomocného spřáhla provádějí dva zaměstnanci. Pokud bude posunový díl průběžně brzděn, provede se ověření účinku brzdy při posunu. Při sunutí elektrické jednotky do haly zaujme vedoucí posunové čety takové místo při řízení posunu, aby zajistil bezpečnost posunu i bezpečnost osob v hale a dává píšťalkou návěst **Pozor**. Rychlost 5 km/hod nesmí být překročena.

Pro přísun a odsun vozidel platí předpisy pro provozování dráhy a drážní dopravy. Před zahájením prací na přistavených vozidlech zajistí četař směny krytí přistavených vozidel na technologické koleji, kde se budou práce provádět, přenosnou návěstí „Stůj“ – červeným terčem, z obou stran. Návěst pro krytí vozidel musí být umístěna alespoň 10 m (odhadem) před vozidly uprostřed nebo přímo vpravo od koleje, nejdále u námezdníku přiléhajícího ke koleji. Po ukončení prací na vozidlech a před objednáním posunu zajistí četař směny odstranění návěstí pro krytí vozidel.

Pro potřeby manipulace s vozidly na technologické koleji se používají pokyny. Pokyny musí být stručné a srozumitelné, aby bylo vyloučeno jakékoliv nedorozumění, nesmí ohrožovat bezpečnost provozování dráhy a drážní dopravy. V ostatních případech platí bezpečnostní předpisy.

Zajištění proti najetí jiných vozidel je zajištěno návěstí pro krytí vozidel.

9.3.12. Výjezd souprav tažených, případně sunutých elektrickou lokomotivou nebo elektrických jednotek z haly 518 (mimo ř. 680 a RJ)

Odjezd z haly 518 se uskuteční na pokyn směnového mistra. Směnový mistr se před ohlášením výjezdu jednotky výpravčímu přesvědčí, že v průjezdném průřezu jednotky nejsou žádné předměty a osoby. Strojvedoucí si vyžádá svolení k posunu od výpravčího. Směnový mistr střeží prostor mezi vraty tak dlouho, dokud celá jednotka neopustí prostor haly. **Směnový mistr musí být vždy přítomen po celou dobu odjezdu jednotky z haly!**

Výjezd z haly 518 je možný jedním z těchto způsobů:

a/ vlastní silou elektrické jednotky, případně lokomotivy, která stojí pod trolejí pod napětím
Strojvedoucí vykoná před výjezdem z haly ZBHV. Pokud to vzdálenost k vratům dovolí, rozjede se a stáhne sběrače. Rychlost 5 km/h nesmí být překročena. Zda je takový výjezd z haly bezpečný a technicky možný, rozhoduje vždy strojvedoucí. Pokud není možné použít tento způsob, použije se k vytažení jednotky z haly lokomotiva nezávislé trakce.

b/ pomocí lokomotivy nezávislé trakce

Lokomotiva nezávislé trakce musí být pro takový posun vybavena pomocným spřáhlem. Nasazování pomocného spřáhla provádějí dva zaměstnanci. Je-li to možné, musí být jednotka průběžně brzděna. Pokud bude posunový díl průběžně brzděn, provede se ověření účinku brzdy při posunu. Při sunutí jednotky z haly zaujme vedoucí posunové čety takové místo, aby zajistil bezpečnost posunu i bezpečnost osob v hale, na přechodech i v kolejišti a dává píšťalkou návěst **Pozor**. Rychlost 5 km/hod nesmí být překročena.

9.3.13. Posun v myčce

Organizace posunu v obvodu myčky je stanovena v Příloze č. 8 PŘ pracoviště Praha jih.

9.3.14. Přístavba vozidel do haly 518 (POS)

Vozidla přistavovaná v ucelených soupravách, případně jednotlivé vozy se zajistí ruční brzdou posledního vozu ve směru k západní straně haly. Toto zajištění provádí zaměstnanci posunové čety.

Přístavbu a odsun vozů a souprav do a z opravy s odvěšením nebo k provedení základního čištění na opravné koleje 109 a 110 zajišťují zaměstnanci určených posunových čet. Přístavba a odsun vozů a souprav se provádí dle pomůcek vydávaných vždy před platností nového GVD. Přistavuje se ucelená souprava svěšených správkových vozů. Na výzvu výpravčího (případně četaře posunu) zajistí směnový mistr otevření vrat příslušné koleje na obou stranách haly a zpětně ohlásí výpravčímu (četaři posunu), že může být zahájen posun. Před tím zajistí, aby na této koleji nikdo nepracoval. Ukončení posunu ohlásí výpravčí (četař posunu) směnovému mistrovi, který zajistí uzavření vrat haly. Směnový mistr se před vjezdem do haly pohledem přesvědčí o uvolněném průjezdném profilu u koleje, na kterou bude souprava přistavována. Soupravu po přistavení do haly zajistí zaměstnanci posunu proti pohybu. Souprava se ponechá svěšená. Pokud dojde během provádění oprav k rozvěšení vozů, respektive k utažení ruční brzdy, nebo přisunutí schůdků zajistí směnový mistr po skončení prací jejich opětovné svěšení, respektive povolení ruční brzdy a odsunutí schůdků mimo průjezdný profil. Nejvyšší dovolená rychlost posunu je 5 km/h a platí pro celou dobu posunu, dokud halu neopustí celá souprava.

Pro přísun a odsun vozidel platí vnitřní předpisy pro provozování dráhy a drážní dopravy. Před zahájením prací na přistavených vozidlech zajistí směnový mistr krytí přistavených vozidel na technologické koleji, kde se budou práce provádět přenosnou návěstí „Stůj“ – červeným terčem, z obou stran. Návěst pro krytí vozidel musí být umístěna alespoň 10 m (odhadem)

před vozidly uprostřed nebo přímo vpravo od koleje, nejdále u námezníku přiléhajícího ke koleji. Po ukončení prací na vozidlech a před objednáním posunu zajistí směnový mistr odstranění návěsti pro krytí vozidel.

Pro potřeby manipulace s vozidly na technologické koleji se používají pokyny. Pokyny musí být stručné a srozumitelné, aby bylo vyloučeno jakékoliv nedorozumění, nesmí ohrožovat bezpečnost provozování dráhy a drážní dopravy. V ostatních případech platí bezpečnostní předpisy.

Zajištění proti najetí jiných vozidel je zajištěno návěstí pro krytí vozidel. Po ukončení prací a před povolením posunu se vždy směnový mistr přesvědčí o odsunutí schůdků z průjezdného profilu koleje a o tom, že pod a mezi vozy nejsou žádní zaměstnanci. Před odsunem soupravy (vozu) se vedoucí posunové čety přesvědčí o uvolněném průjezdném profilu, aby nedošlo k poškození vozů případně zařízení. Pak teprve může zahájit posun. Mimořádná přístavba jednotlivých vozů se provádí po dohodě směnového mistra s četařem posunu. Na výzvu výpravčího (četaře posunu) zajistí směnový mistr otevření vrat příslušné koleje na straně haly, kde se bude provádět mimořádná přístavba vozu. Ve spolupráci s příslušnými zaměstnanci opravny zabezpečí přerušení prací na vozech na koleji již dříve přistavených tak, aby nedošlo k ohrožení zaměstnanců provádějících opravy, a zpětně ohlásí výpravčímu (četaři posunu), že může být zahájen posun. Zaměstnanec posunu po přistavení vozu (vozů) do haly utáhne ruční brzdu na prvním podvozku prvního přistavovaného vozu. Ukončení posunu ohlásí výpravčí (četař posunu) směnovému mistrovi, který zajistí uzavření vrat haly a obnovení prací na ostatních vozech. Obdobně se postupuje při vytažení tohoto vozu po ukončení jeho opravy. Na místech určených pro tuto přístavbu jsou umístěny lávky pro svěšování a rozvěšování vozidel. Za jejich umístění odpovídá směnový mistr.

Přístavbu a odsun souprav do a z opravy bez odvěšení nebo k provedení nižších stupňů čištění mimořádně na opravné koleje 107 a 108 se zajišťují stejně jako na koleje 109 a 110, ale je třeba mít ještě souhlas k obsazení koleje 107 nebo 108 vozy od četaře dílny 680 (602 315 739). Práce na kolejových vozidlech mohou být zahájeny až po souhlasu směnového mistra a zajištění krytí vozidel návěstí umístěnou na krajní vozidla mimo jejich obrys.

9.3.15. Přístavba vozů na kolej 204

Vozy k přístavbě na kolej 204 určuje vozový strojmistr četaři posunu. Ten zajistí jejich přístavbu a odsun dle pomůcek vydávaných vždy před začátkem platnosti GVD. Pro přísun a odsun vozidel platí vnitřní předpisy pro provozování dráhy a drážní dopravy. Před zahájením prací na přistavených vozidlech zajistí mistr opravny krytí přistavených vozidel na technologické koleji, kde se budou práce provádět, přenosnou návěstí „Stůj“ – červeným terčem, z obou stran. Návěst pro krytí vozidel musí být umístěna alespoň 10 m (odhadem) před vozidly uprostřed nebo přímo vpravo od koleje, nejdále u námezníku přiléhajícího ke koleji. Po ukončení prací na vozidlech a před objednáním posunu zajistí mistr opravny odstranění návěsti pro krytí vozidel.

Pro potřeby manipulace s vozidly na technologické koleji se používají pokyny. Pokyny musí být stručné a srozumitelné, aby bylo vyloučeno jakékoliv nedorozumění, nesmí ohrožovat bezpečnost provozování dráhy a drážní dopravy. V ostatních případech platí bezpečnostní předpisy.

Zajištění proti najetí jiných vozidel je zajištěno návěstí pro krytí vozidel.

9.4. Provoz souprav RJ

Provoz souprav Railjet se řídí Směrnicí GŘ a dalšími, zde uvedenými pokyny.

Obecné zásady

Strojmistr 3 (vozový) může na výkon přidělit jen soupravu RJ, kterou má ohlášenou do provozu od směnového mistra opravny vozů MT - 602 316 036 (dále jen směnový mistr). Po ohlášení nesmí být na soupravě prováděna jakákoliv činnost složek oprav. Za to zodpovídá směnový mistr.

Pokud po příjezdu soupravy do Phj vznikne jakékoliv potřeba činnosti složek oprav na soupravě, musí si vyžádat směnový mistr u vozového strojmistra souhlas k provádění prací. Od této chvíle je souprava považována pro strojmistra za neprovozní.

Nástup strojvedoucího na soupravu RJ

Při nástupu sdělí strojmistr 2 (EM2) strojvedoucímu číslo soupravy a informuje ho o ukončení, případně neukončení činnosti složek oprav na soupravě.

Strojvedoucí informuje směnového mistra o tom, že nastupuje na soupravu (oznámí mu své jméno, číslo soupravy a číslo MT) a že je souprava přidělena na výkon. Zaměstnanci se vzájemně informují o případných mimořádnostech. Jeli třeba na soupravě od tohoto okamžiku provádět jakékoliv práce složky oprav, musí o tom strojvedoucího mistr oprav informovat přímo a oznámit mu i ukončení prací.

Strojvedoucí odejde k soupravě, a pokud nezjistí zjevnou závadu a trolej je pod napětím, uvede soupravu do provozního stavu, vyzkouší provozuschopnost a provede předepsané činnosti.

Zjistí-li strojvedoucí prohlídkou nebo při zkoušení potřebu opravy, informuje ihned mistra OV a strojmistra. Dále postupuje podle jejich pokynů.

Před výjezdem z haly ohlásí zaměstnanci JLV strojvedoucímu připravenost k odjezdu. Pokud bude souprava doprovázena již z Phj zaměstnanci obsluhy vlaku, ohlásí svoji přítomnost na soupravě nejpozději před odjezdem z Phj. Pokud strojvedoucí tuto informaci neobdrží, informuje o této skutečnosti vozového strojmistra, který ji upřesní. Strojvedoucí dále postupuje podle jeho pokynů.

Následně ohlásí strojvedoucí připravenost k výjezdu z haly směnovému mistrovi.

Jakýkoliv vstup do soupravy RJ připravené k výjezdu (čištění, zavážení JLV apod.) musí být ohlášen směnovému mistru. Bez jeho souhlasu, případně přítomnosti, nesmí nikdo do soupravy vstupovat!

Odjezd soupravy RJ z Phj

Výjezd soupravy z haly 518

Výjezd z haly 518 je dovolen po udělení souhlasu směnového mistra. Směnový mistr se před výjezdem soupravy přesvědčí, že v průjezdném průřezu soupravy nejsou žádné předměty a osoby. Strojvedoucí si po udělení souhlasu k výjezdu soupravy z haly vyžádá svolení k posunu od příslušného výpravčího. Po udělení souhlasu k posunu dá strojvedoucí vždy před uvedením soupravy do pohybu návěst Pozor. Směnový mistr střeží prostor mezi vraty tak dlouho, dokud celá souprava neopustí prostor haly. **Směnový mistr musí být vždy přítomen po celou dobu výjezdu soupravy z haly!**

Výjezd z haly 518 se provádí takto:

Je-li lokomotiva soupravy napájena z troleje v hale, může strojvedoucí z haly vyjet se soupravou vlastní silou jen v případě, že je zajištěna dostatečná vzdálenost pro rozjezd soupravy a lze zajistit bezpečné stažení sběrače lokomotivy před průjezdem vraty haly. **Rychlost 5 km/h nesmí být překročena!** Zda je takový výjezd z haly bezpečný a technicky možný, rozhoduje vždy strojvedoucí. Pokud není možné použít tento způsob, použije se k vytažení nebo vysunutí soupravy z haly lokomotiva nezávislé trakce.

Je-li souprava RJ napájena z troleje mimo halu (lokomotiva stojí mimo halu), musí tuto okolnost strojvedoucí vždy zohlednit při následném pohybu soupravy!

Je-li výjezd z haly zajišťován vozidlem nezávislé trakce, zajistí výpravčí na požádání směnového mistra OV přistavení lokomotivy nezávislé trakce pro vytažení, případně vysunutí soupravy.

Odjezd soupravy z kolejí mimo halu 518

O připravenosti soupravy k odjezdu z kolejí mimo halu 518 informuje výpravčího strojvedoucí, který si zároveň vyžádá svolení k posunu. Před uvedením soupravy do pohybu dá strojvedoucí vždy návěst „POZOR“.

Odbavení soupravy RJ před odjezdem z Phj

Odbavení soupravy RJ před odjezdem z Phj provádí tranzitér - přípravář. Stejně tak provádí nahrání zarezervovaných míst pomocí rozhraní USB, roznáší reklamní materiály a vykonává další určené činnosti.

Příjezd soupravy RJ do Phj

Příjezd soupravy RJ do Phj ohlásí výpravčí směnovému mistrovi (602 316 036). Zúčastnění zaměstnanci domluví místo ukončení posunu soupravy a pokud bude posun ukončen v hale 518, dohodnou čas posunu jednotky tak, aby vrata do haly nezůstávala v chladném počasí zbytečně dlouho otevřena.

Strojvedoucí soupravy RJ si vyžádá po ukončení jízdy vlaku svolení k posunu u příslušného výpravčího. Směnový mistr informuje strojvedoucího o místě ukončení posunu soupravy. Pokud bude ukončen posun soupravy mimo halu 518, oznámí místo ukončení posunu strojvedoucímu výpravčí v rámci svolení k posunu.

Neplánované řazení soupravy RJ

Pokud je v případě mimořádnosti po příjezdu do Phj řazena lokomotiva před řídicím vozem nebo je na soupravě RJ řazeno více lokomotiv, upozorní strojvedoucí na tuto skutečnost vždy směnového mistra a výpravčího.

Strojvedoucí si může v takovém případě vyžádat pro činnosti na soupravě RJ (přeřazování, dobírání nebo vyřazení vozidel) posunovače. Pokud bude strojvedoucí součinnost posunovače vyžadovat, vyžádá si jeho přítomnost u soupravy RJ prostřednictvím dozorčího osobní dopravy (602 316 055).

Posunovač provádí činnosti určené strojvedoucím (svěšování a rozvěšování šroubovky, spojení nebo rozpojení vzduchových potrubí a napájení vlaku).

Za správné svěšení hnacích vozidel a soupravy odpovídá vždy strojvedoucí.

Posun soupravy RJ do haly 518

Je-li trolej v hale napájena, zachová se tento postup:

Směnový mistr se přesvědčí o zapnuté troleji nad kolejemi 107, 108 podle zápisů v knize „Klíče od troleje“ a rozsvícení signalizace stavu trolejového vedení. Otevře vrata haly a střeží prostor vjezdu po celou dobu jízdy soupravy.

Při vjezdu do haly 518 na kolej 107 a 108, které jsou pod napětím, **musí strojvedoucí při průjezdu vraty do haly vždy stáhnout sběrač**. Po průjezdu vraty je možno sběrač opět zdvihnout.

Není-li trolej v hale napájena nebo se soupravou RJ bude ukončen posun na koleji bez trakčního vedení, zachová se tento postup:

Pokud bude trolej vypnuta nebo bude se soupravou ukončen posun na koleji bez trakčního vedení, informuje směnový mistr o této skutečnosti výpravčího a strojvedoucího. Přestavení soupravy se uskuteční pomocí vozidla nezávislé trakce. Případný vjezd do haly setrvačností je také dovolen, **avšak rychlost 5 km/h nesmí být překročena!** Způsob vjezdu soupravy RJ dohodnou zúčastnění zaměstnanci.

Pokud má stát lokomotiva napájející soupravu RJ mimo halu, zachová se tento postup:

Směnový mistr musí informovat strojvedoucího o ukončení posunu tak, aby oba sběrače lokomotivy byly pod trolejí mimo halu 518. Před zdvižením obou sběračů (v případě aktivního odstavení soupravy) se strojvedoucí vždy přesvědčí, že lze s ohledem na trakční vedení zdvihnout oba sběrače!

O způsobu vjezdu soupravy do haly (výběhem nebo pomocí lokomotivy nezávislé trakce) rozhodne podle okolností vždy strojvedoucí!

Před vjezdem do haly dá strojvedoucí vždy návěst „POZOR“. **Směnový mistr musí být vždy přítomen po celou dobu vjezdu soupravy RJ do haly!** Strojvedoucí ukončí posun podle pokynů směnového mistra OV.

Ukončení posunu soupravy RJ mimo halu 518

Ukončení posunu mimo halu 518 provede strojvedoucí podle pokynů výpravčího, směnového mistra, případně strojmistra.

Zajištění soupravy RJ

Strojvedoucí vždy soupravu zajistí pružinovou střadačovou brzdou. Strojvedoucí provede **aktivní odstavení jednotky na pokyn** oprávněného zaměstnance (směnového mistra, případně strojmistra). Ukončení činností na soupravě ohlásí strojvedoucí vždy strojmistrovi.

Posun souprav RJ v hale 518

Posun v hale 518 provádí strojvedoucí na žádost směnového mistra. Směnový mistr a četař dílny 680 jsou povinni se o zamýšleném posunu navzájem informovat. Směnový mistr zajistí informování všech zaměstnanců, kteří na soupravě pracují a dále zajistí volný průjezdný a manipulační prostor pro posun soupravy. Strojvedoucí nesmí uvést soupravu do pohybu dříve, než mu k tomu dá směnový mistr pokyn. Před uvedením soupravy do pohybu dá strojvedoucí vždy návěst „POZOR“. Pohyb soupravy se řídí zásadami uvedenými v odstavcích pro vjezd a výjezd souprav z haly 518. Pracovní činnosti mohou být na soupravě RJ zahájeny až po ukončení posunu, a to na pokyn směnového mistra.

Práce na soupravách RJ v hale 518

Pro přísun a odsun vozidel platí vnitřní předpisy pro provozování dráhy a drážní dopravy. Před zahájením prací na přistavených vozidlech zajistí směnový mistr krytí přistavených vozidel na technologické koleji, kde se budou práce provádět, přenosnou návěstí „Stůj“ – červeným terčem, z obou stran. Návěst pro krytí vozidel musí být umístěna alespoň 10 m (odhadem) před vozidly uprostřed nebo přímo vpravo od koleje, nejdále u námezníku přiléhajícího ke koleji. Po ukončení prací na vozidlech a před objednáním posunu zajistí směnový mistr odstranění návěstí pro krytí vozidel.

Pro potřeby manipulace s vozidly na technologické koleji se používají pokyny. Pokyny musí být stručné a srozumitelné, aby bylo vyloučeno jakékoliv nedorozumění, nesmí ohrožovat bezpečnost provozování dráhy a drážní dopravy. V ostatních případech platí bezpečnostní předpisy.

Zajištění proti najetí jiných vozidel je zajištěno návěstí pro krytí vozidel.

Pro práci na kolejích 107 a 108 pod trolejí platí zásady stanovené předpisem ČD Op16 a MPBP, které jsou uvedeny v Příloze č. 20 PŘ Phj.

U četaře dílny 680 jsou uloženy klíče od vypínače napětí pro trolej na kolejích 107 a 108. Dále je zavedena kniha „Klíče od troleje“, do které se zapisuje vyzvednutí a vrácení klíčů od vypínače pro práce s nutností vypnutí trolejového napětí. K vyzvednutí klíčů a provedení zápisu je oprávněn pouze oprávněný zaměstnanec. Tento zaměstnanec pak vždy zodpovídá za bezpečnost všech zaměstnanců, kteří budou v těchto místech vykonávat pracovní činnost. Seznam oprávněných zaměstnanců je uveden na přední straně knihy „Klíče od troleje“.

Mytí souprav RJ

Postup mytí souprav RJ stanoví PŘ pracoviště Phj Příloha 08 - Provozní řád myčky vozidel.

9.5. Provoz jednotek 680 (Pendolino)

Provoz jednotek 680 Pendolino se řídí platnými pokyny SŽ, s.o., směrnicí ředitele O 18 GŘ a dalšími, zde uvedenými pokyny.

Organizování odjezdu souprav 680 z Phj

Obecné zásady

Strojmistr může na výkon přidělit jen jednotku 680, kterou má ohlášenou do provozu od četaře dílny 680 MT - 602 315 739. Po ohlášení nesmí být na jednotce prováděna jakákoliv činnost složek oprav. Za to zodpovídá četař dílny 680. **Vydání klíčů od jednotky pro strojvedoucího znamená, že může být jednotka uvedena do provozního stavu.**

Strojmistr 2 (EM2) informuje četaře dílny 680 o tom, že vydal klíče strojvedoucímu (oznámi jeho jméno a číslo MT) a jednotka je přidělena na výkon. Je-li třeba na jednotce od tohoto okamžiku provádět jakékoliv práce složky oprav, musí o tom četař dílny 680 informovat strojvedoucího přímo a oznámit mu i ukončení prací.

Strojvedoucí odejde k jednotce, kterou prohlédne (zároveň zjišťuje, zda není mimořádně podložena) a pokud nezjistí zjevnou závadu a trolej je pod napětím, uvede jednotku do provozního stavu, vyzkouší provozuschopnost a provede předepsané činnosti.

Zjistí-li strojvedoucí prohlídkou nebo při zkoušení potřebu opravy, informuje ihned četaře dílny 680 a strojmistra 2. Dále postupuje podle jejich pokynů.

Před výjezdem z haly ohlásí zaměstnanci JLV strojvedoucímu připravenost k odjezdu. Pokud bude jednotka doprovázena již z Phj zaměstnanci obsluhy vlaku, ohlásí svoji přítomnost na jednotce nejpozději před odjezdem z Phj. Pokud strojvedoucí informaci neobdrží, informuje o této skutečnosti strojmistra, který ji upřesní.

Následně ohlásí strojvedoucí připravenost k výjezdu četaři dílny 680.

Jakýkoli vstup do jednotky připravené k výjezdu (čištění, zavážení JLV apod.) musí být ohlášen četaři dílny 680. Bez jeho souhlasu, případně přítomnosti, nesmí nikdo do jednotky vstupovat!

Změna sběračů v celém obvodu haly 518 může být prováděna pouze za stání jednotky.

Změna sběračů v rámci změny kabiny nesmí být prováděna, pokud jednotka stojí sběrači přes izolovaný úsek trakčního vedení.

Výjezd z haly 518

Výjezd z haly 518 se uskuteční po udělení souhlasu četaře dílny 680. Četař dílny 680 strojvedoucího vždy upozorní, že změna sběračů musí být provedena za stání jednotky. Četař dílny 680 se před výjezdem jednotky přesvědčí, že v průjezdném průřezu jednotky nejsou žádné předměty a osoby. Strojvedoucí si po udělení souhlasu k výjezdu jednotky z haly vyžádá svolení k posunu od příslušného výpravčího. Po udělení souhlasu k posunu dá vždy strojvedoucí před uvedením jednotky do pohybu návěst Pozor. Četař dílny 680 střeží prostor mezi vraty tak dlouho, dokud celá jednotka neopustí prostor haly. **Četař dílny 680 musí být vždy přítomen po celou dobu výjezdu jednotky z haly!**

Výjezd z haly 518 se provádí takto:

Je-li jednotka napájena z troleje v hale, zachová strojvedoucí tento postup:

- Strojvedoucí se vždy pohledem přesvědčí, že přední sběrač ve směru jízdy z haly je ve stažené poloze;
- Výjezd z haly uskuteční na zadní sběrač;
- Je-li již přední sběrač jednotky bezpečně pod napájeným trakčním vedením mimo halu, strojvedoucí jednotku **vždy** zastaví, stáhne zadní sběrač a následně zvedne přední sběrač;
- V průběhu zastavení jednotky pro změnu sběračů nesmí strojvedoucí z důvodu neoprávněného nástupu osob uvolnit nástupní dveře;
- Četař Dílny 680 střežící prostor mezi vraty kontroluje pohledem i správné polohy sběračů na obou koncích jednotky a v případě nesprávné polohy sběračů neprodleně informuje dostupnými prostředky strojvedoucího o tomto stavu;
- V případě, že si není strojvedoucí jist o poloze zadního sběrače z důvodu ztížených rozhledových poměrů, požádá telefonicky o kontrolu zadního sběrače četaře Dílny 680. Zároveň strojvedoucí vždy zkontroluje i stav zdvihu sběračů podle monitoru diagnostiky vozidla;
- Změnu sběračů je zakázáno uskutečnit za pohybu jednotky;
- Při změně sběračů za stání jednotky je zakázáno použít změnu sběračů bez vypnutí hlavního vypínače (tj. přes polohu parkování)!

Je-li jednotka napájena z troleje mimo halu, zachová strojvedoucí tento postup:

- Vždy se pohledem přesvědčí, že zadní sběrač ve směru jízdy z haly je ve stažené poloze;
- Výjezd z haly uskuteční na přední sběrač;
- Zadní sběrač lze zvednout až po vyjetí celé jednotky z haly.

Je-li mimořádně výjezd z haly zajišťován vozidlem nezávislé trakce, zajistí výpravčí na požádání četaře dílny 680 přistavení lokomotivy nezávislé trakce pro vytažení jednotky. Nasazení a sejmutí pomocného spřáhla provedou zaměstnanci posunové čety. Pro tento posun se použijí spřáhla umístěná u vrat na obou koncích haly.

Pro posun s jednotkou s pomocným spřáhlem platí v obvodu Phj rychlost **20 km/h** při tažení a **5 km/h** při sunutí. Po ukončení posunu musí spřáhlo uloženo na původní místo.

Příjezd jednotky 680 do Phj

Příjezd jednotky 680 do Phj ohlásí výpravčí četaři dílny 680. Zúčastnění zaměstnanci domluví místo ukončení posunu jednotky a dohodnou čas posunu jednotky do haly tak, aby vrata do haly nezůstávala v chladném počasí zbytečně dlouho otevřena.

Strojvedoucí jednotky 680 si po příjezdu vyžádá svolení k posunu od příslušného výpravčího. Četař dílny 680 informuje strojvedoucího o místě ukončení posunu jednotky a vždy strojvedoucího upozorní, že změna sběračů musí být provedena za stání jednotky. Pokud bude ukončen posun jednotky mimo halu 518, oznámí místo ukončení posunu strojvedoucímu výpravčí v rámci svolení k posunu.

Je-li trolej v hale napájena, zachová se tento postup:

- Četař dílny 680 se přesvědčí o zapnuté troleji nad kolejemi 107, 108 podle zápisů v knize „Klíče od troleje“ a rozsvícení signalizace stavu trolejového vedení. Otevře vrata haly a střeží prostor vjezdu po celou dobu jízdy jednotky;
- Strojvedoucí se při vhodné příležitosti pohledem **vždy** přesvědčí, že přední sběrač ve směru jízdy do haly je ve stažené poloze;
- Vjezd do haly uskuteční na zadní sběrač;
- Je-li již přední sběrač bezpečně pod napájeným trolejovým vedením v hale, strojvedoucí vždy zastaví, stáhne zadní sběrač a následně zvedne přední sběrač.
- Četař dílny 680 střežící prostor mezi vraty kontroluje pohledem i správné polohy sběračů na obou koncích jednotky a v případě nesprávné polohy sběračů neprodleně informuje dostupnými prostředky strojvedoucího o tomto stavu;
- V případě, že si není strojvedoucí jist o poloze zadního sběrače z důvodu ztížených rozhledových poměrů, požádá telefonicky o kontrolu zadního sběrače četaře Dílny 680. Zároveň strojvedoucí vždy zkontroluje i stav zdvihu sběračů podle monitoru diagnostiky vozidla;
- Změnu sběračů je zakázáno uskutečnit za pohybu jednotky;
- Při změně sběračů za stání jednotky je zakázáno použít změnu sběračů bez vypnutí hlavního vypínače (tj. přes polohu parkování)!

Není-li trolej v hale napájena, zachová se tento postup:

- Pokud bude trolej vypnuta, informuje četař dílny 680 výpravčího a strojvedoucího;
- Pro přestavení jednotky 680 do haly je nutno vždy použít lokomotivu nezávislé trakce;
- Vjezd do haly setrvačností je zakázán!

Pro přísun a odsun vozidel platí předpisy pro provozování dráhy a drážní dopravy. Před zahájením prací na přistavených vozidlech zajistí četař dílny 680 ve směně krytí přistavených vozidel na technologické koleji, kde se budou práce provádět, přenosnou návěstí „Stůj“ – červeným terčem, z obou stran. Návěst pro krytí vozidel musí být umístěna alespoň 10 m (odhadem) před vozidly uprostřed nebo přímo vpravo od koleje, nejdále u námezničku přiléhajícího ke koleji. Po ukončení prací na vozidlech a před objednáním posunu zajistí četař dílny 680 odstranění návěstí pro krytí vozidel.

Pro potřeby manipulace s vozidly na technologické koleji se používají pokyny. Pokyny musí být stručné a srozumitelné, aby bylo vyloučeno jakékoliv nedorozumění, nesmí ohrožovat

bezpečnost provozování dráhy a drážní dopravy. V ostatních případech platí bezpečnostní předpisy.

Zajištění proti najetí jiných vozidel je zajištěno návěstí pro krytí vozidel.

Strojvedoucí jednotky 680 ukončí posun v hale podle pokynů četaře dílny 680, případně mistra OV. Strojvedoucí vždy jednotku zajistí pružinovou střadačovou brzdou a vysune automatická spřáhla na čelech jednotky (pokud je to technicky možné). Ovládací prvky řízení uzamkne ve skříňce pod pultem (klíč řízení, směrová páka a páka od brzdy).

Strojvedoucí může ponechat jednotku v provozním stavu (tzv. „na lanovky“) pouze na pokyn oprávněného zaměstnance dílny 680. I v tomto případě musí být ovládací prvky řízení uzamčeny ve skříňce pod pultem.

Posun jednotek 680 v hale 518

Posun v hale 518 provádí strojvedoucí na žádost četaře dílny 680. Četař dílny 680 a směnový mistr jsou povinni se o zamýšleném posunu navzájem informovat. Četař dílny 680 zajistí informování všech zaměstnanců, kteří na jednotce pracují a dále zajistí volný průjezdný a manipulační prostor pro posun jednotky. Strojvedoucí nesmí uvést jednotku do pohybu dříve, než mu k tomu dá četař dílny 680 pokyn. Před uvedením jednotky do pohybu dá strojvedoucí návěst „POZOR“. Pohyb jednotky se řídí zásadami uvedenými v odstavcích pro vjezd a výjezd jednotek z haly 518. Pracovní činnosti mohou být na jednotce zahájeny až po ukončení posunu a to na pokyn četaře dílny 680.

Posun s jednotlivými vozy

Posun se provádí lokomotivou nezávislé trakce. Spojování lokomotivy s vozem jednotky se provede pomocným spřáhlem k tomu určeným. Posun organizuje vedoucí posunové čtyři. Nejvyšší dovolená rychlost při posunu je 5 km/hod. Vůz, případně vozy při posunu nemusí být zapojen na průběžnou brzdu.

Práce na jednotkách 680 v hale 518

Pro práci na kolejích 107 a 108 pod trolejí platí zásady stanovené předpisem ČD Op16 a MPBP, které jsou uvedeny v Příloze 20 tohoto PŘ.

Klíče od vypínače napětí pro trolej na kolejích 107 a 108 jsou uloženy v dílně 680. Dále je zavedena kniha „Klíče od troleje“, do které se zapisuje vyzvednutí a vrácení klíčů od vypínače pro práce s nutností vypnutí trolejového napětí. K vyzvednutí klíčů a provedení zápisu je oprávněn pouze zaměstnanec - osoba s elektrotechnickou kvalifikací ve znění Vyhlášky MD č. 100/1995 Sb. nejméně s § 8 a platí jako vydání příkazu B. Tento zaměstnanec pak vždy zodpovídá za bezpečnost všech zaměstnanců, kteří budou v těchto místech vykonávat pracovní činnost. Seznam oprávněných zaměstnanců je uveden na přední straně knihy „Klíče od troleje“.

10. Upřesnění technologických postupů pro ostatní dopravce

Veškerý posun v obvodu pracoviště je prováděn, organizován a řízen podle ustanovení předpisu SŽ D1 ČÁST PRVNÍ a dotčených předpisů dopravce. Pro ostatní dopravce platí veškeré vztažné postupy platné pro dopravce ČD, a.s.

10.1. Zavedení vlaku jiného dopravce

Zmocněnec provozovatele vlečky pro sjednávání výkonů

Michal Kindl, tel.: +420 602 308 456, e-mail: Michal.Kindl@cd.cz

Kontakty pro udělení souhlasu k vjezdu na vlečku

Radek Hnilica, tel.: +420 725 082 025, e-mail: Hnilica@dkv.cd.cz,

Martin Souček, tel.: +420 702 272 800, e-mail: SoucekMa@dkv.cd.cz,

Michal Kindl, tel.: +420 602 308 456, e-mail: Michal.Kindl@cd.cz

Kontaktní (ohlašovací) místo provozovatele vlečky

Výpravčí ČD, a.s. Praha jih vjezd tel.: 972 229 130, **725 823 128**

Výpravčí ČD, a.s. Praha jih odjezd tel.: 972 229 140, **725 750 128**

Jízdu vlaku jiného dopravce zavádí dispečer při ohlašování vlakové dopravy (pokud není zaveden platným JŘ). Při zavádění vlaku uvede, že se jedná o jízdu jiného dopravce a oznámí přidělené číslo vlaku. Jízda vlaku jiného dopravce může být též zavedena depeší.

10.2. Činnost výkonných jednotek SŽ

Před výjezdem hnacích vozidel (speciálních hnacích vozidel) SŽ z kolejí č. T1–T4 zpraví zaměstnanec SŽ signalistu St. 2 a vyžádá si svolení k posunu. Signalista St. 2 projedná zamýšlený posun se stavědly, jichž se bude tento posun týkat a bude-li třeba i s příslušným výpravčím. Vlastní posun povolí signalista St. 2 obsluhou zabezpečovacího zařízení (Vk 302, Vk 303, Se 375).

Před příjezdem hnacího vozidla (speciálního hnacího vozidla) SŽ na koleje č. T1–T4 si zaměstnanec SŽ vyžádá svolení k posunu. Výpravčí (signalista) zpraví o tomto signalistu St 2. Vlastní posun na kolej T1–T4 povolí signalista St 2 obsluhou zabezpečovacího zařízení (Vk 302, Vk 303, příslušného seřaďovacího návěstidla).

11. Platnost dokumentů a předpisů na styku drah

V místě styku drah platí:

- Dokumenty a předpisy vydané provozovatelem dráhy celostátní a regionální, do které je pracoviště zaústěno
- Dokumenty a předpisy uvedené v PPR
- Dokumenty a předpisy uvedené v čl. 8 tohoto PŘ

12. Organizace a evidence jízd na styku drah

12.1. Organizace jízd drážních vozidel

Jízda drážních vozidel mezi drahami může být provedena jako:

- jízda vlaku,
- jako jízda posunového dílu – jen v obvodu styku drah,

- jako jízda posunu mezi dopravkami – jen v případech vyjmenovaných ve vnitřním předpisu provozovatele dráhy celostátní.

Zaměstnanec provozovatele SZCZ odpovědný za sjednání jízd drážních vozidel v místě styku drah:

- traťový dispečer 611 CDP Praha, tel.: 972 095 611, GSM-R 725 192 02.

V případě, že bude dálkové řízení z CDP Praha předáno na místní řízení PPV, určí traťový dispečer CDP Praha osobě provozovatele vlečky uvedené v bodu 6. tohoto Článku pracoviště PPV, se kterým se jízda drážních vozidel sjedná:

- výpravčí PPV 1 Praha-Vršovice, tel.: 972 056 231, GSM-R 775 277 02,
- výpravčí PPV 2 Praha-Vršovice, tel.: 972 056 232, GSM-R 775 277 12.

Zaměstnanec provozovatele vlečky odpovědný za sjednání jízd drážních vozidel v místě styku drah:

- výpravčí ČD, a. s. Praha-jih vjezd, tel.: 972 229 130, **725 823 128**,
- výpravčí ČD, a. s. Praha-jih odjezd, tel.: 972 229 140, **725 750 128**.

Způsob a pravidla vzájemné komunikace těchto odpovědných zaměstnanců obou smluvních stran stanoví příslušná ustanovení vnitřních předpisů provozovatelů vzájemně zaústěných drah.

Žádost a souhlas pro sjednání jízd drážních vozidel mezi dráhami musí obsahovat:

- a) pracovní zařazení a příjmení odpovědné osoby sjednávající jízdu,
- b) stanovení způsobu jízdy drážních vozidel (vlak, posunový díl), název dopravce,
- c) místo, odkud (příp. přes které místo) a kam (příp. označení koleje) je jízda drážních vozidel sjednávána,
- d) dobu povolení posunu (od – do).

12.2. Jízda vlaků

Jízda vlaků z a do Phj ze ŽST Praha-Vršovice a ŽST Praha-Vršovice, obvod Praha-Eden je prováděna podle všech souvisejících ustanovení předpisů SŽ a ČD.

Evidenci jízd provádějí příslušní výpravčí pomocí elektronického dopravního deníku (EDD).

12.3. Jízda vozidel mezi vlečkou Vršovice a pracovištěm Praha jih

Pro jízdy vozidel mezi vlečkou Vršovice a Phj jsou určeny koleje 907 a 909. Pro jízdu do Phj je určena kolej 909. Pro jízdu na vlečku Vršovice je určena kolej 907. Výhybky 903 a 906 jsou vybaveny samovratnými přestavníky. Základní poloha samovratného přestavnicku na výhybce 903 je v poloze na kolej 909. Základní poloha samovratného přestavnicku na výhybce 906 je v poloze na kolej 907. Napájení zábleskových světel u samovratných přestavníků je provedeno ze suchého článku. Klíče od samovratných mechanismů výhybek jsou uloženy u strojníka pracoviště Vršovice. Pro jízdu přes výhybky se samovratným přestavníkem platí plně ustanovení předpisů SŽ D1 ČÁST PRVNÍ a SŽ Z1. Výhybky 904 a 905 jsou ručně stavěné.

Jízda vozidel mezi vlečkou Vršovice a Phj se uskutečňuje jako posun a může být prováděna pouze po dohodě všech zúčastněných zaměstnanců. Organizaci posunu v obvodu vlečky Vršovice provádí vedoucí posunu pro dopravu. Organizaci posunu na kolejích 900a, 901, 901a a na výtažné koleji „C“ Phj provádí signalista St. 1 Phj. Hranice obvodů posunu je v úrovni hrotu výhybky 906.

Manipulaci s výhybkami 903, 904, 905 a 906 provádí vedoucí posunu pro dopravu. Manipulaci s výhybkami 902, 907, 910, 911, 400 a výkolejkami Vk1 a Vk2 provádí signalista St. 1 Phj. Klíče od výkolejky Vk1 a Vk2 je uložen na stanovišti signalisty St. 1 Phj.

12.3.1. Jízda vozidel z pracoviště Praha jih na vlečku Vršovice

- Strojvedoucí ponechá odchylně od PŘ GSM-R SŽ FC 01 pro komunikaci v GSM-R zaregistrované číslo vlaku od kterého odstupuje a FC 01. Pokud bude prováděn pouze posun z Phj na vlečku Vrš, např. přestavení vozidla ze soustruhu, použije strojvedoucí jako číslo vlaku 300001 a odchylně od PŘ GSM-R SŽ FC 01.
- Strojvedoucí si vyžádá svolení k posunu od signalisty St. 1 Phj (volbou - dále jen DV - 74900892 nebo ZV 1384 v systému GSM-R, případně PL 972 229 111), sdělí mu požadavek jízdy na vlečku Vršovice.
- Signalista St. 1 sjedná jízdu drážních vozidel do obvodu vlečky Vršovice s vedoucím posunu pro dopravu vlečky Vršovice a vyžádá si svolení k posunu pro jízdu k vyčkávacímu návěstidlu Vy110, které platí pro koleje 907 a 909. Zaměstnanci se vzájemně informují o provedení posunu.
- Návěst „Posun dovozen“ na seřadovacím návěstidle Se918 je souhlasem k zahájení posunu na vlečku Vršovice. Strojvedoucí jede po výtažné koleji „C“, koleji 901a na kolej 907 k vyčkávacímu návěstidlu Vy110, které platí pro koleje 907 a 909. Při posunu se řídí nepřenositelnými návěstidly pro posun.
- Svolení a souhlas k zahájení posunu od vyčkávacího návěstidla Vy110 do obvodu točen udělí strojvedoucímu vedoucí posunu pro dopravu vlečky (simplexní kanál 33 nebo ZV 1383 v systému GSM-R, případně PL 972 228 320, MT 601 576 943).
- Vedoucí posunu pro dopravu ohlásí ukončení jízdy vozidel signalistovi St. 1 Phj.

12.3.2. Jízda vozidel z vlečky Vršovice do Phj

- Strojvedoucí použije odchylně od PŘ GSM-R SŽ FC 01 pro komunikaci v GSM-R číslo vlaku na který nastupuje. Pokud bude prováděn pouze posun z vlečky Vrš do Phj, např. přestavení vozidla na soustruh, použije strojvedoucí jako číslo vlaku 300002 a FC 01.
- Strojvedoucí si vyžádá svolení k posunu do Phj u vedoucího posunu pro dopravu vlečky Vršovice (ústně, simplexní kanál 33, ZV 1383 v systému GSM-R, případně PL 972 228 320, MT 601 576 943).
- Vedoucí posunu pro dopravu sjedná jízdu drážních vozidel do Phj a vyžádá si svolení k posunu pro strojvedoucího pro jízdu do Phj až k návěstidlu Se916 u signalisty St. 1 Phj (PL 972 229 111, případně DV 74900892, ZV 1384 v systému GSM-R).
- Udělené svolení k posunu předá vedoucí posunu pro dopravu strojvedoucímu a dá strojvedoucímu souhlas k zahájení posunu pro jízdu po koleji 909 (907) a 901a k návěstidlu Se916.
- Strojvedoucí si vyžádá svolení k posunu pro další jízdu od signalisty St. 1 Phj (DV 74900892, ZV 1384 v systému GSM-R, případně PL 972 229 111). Strojvedoucí vždy ohlásí signalistovi trakci HV!
- Návěst „Posun dovozen“ na seřadovacím návěstidle Se916 je souhlasem k zahájení posunu do obvodu Phj.

- Signalista St. 1 Phj ohlásí ukončení jízdy vozidel z vlečky Vršovice vedoucímu posunu pro dopravu.

13. Zajišťování hnacích a tažených vozidel proti ujetí při posunu s posunovou četou

Pro dopravce ČD:

Tažená vozidla zajišťuje: vedoucí posunové čety, posunovač.

Hnací vozidla zajišťuje: strojvedoucí provádějící odstavení vozidel.

Pro ostatní dopravce:

Hnací a tažená vozidla zajišťuje: zaměstnanec dopravce provádějící odstavení vozidel.

14. Zajišťování hnacích a tažených vozidel proti ujetí při posunu bez posunové čety

Pro dopravce ČD:

Tažená vozidla zajišťuje: strojvedoucí.

Hnací vozidla zajišťuje: strojvedoucí provádějící odstavení vozidel.

Pro ostatní dopravce:

Hnací a tažená vozidla zajišťuje: zaměstnanec dopravce provádějící odstavení vozidel.

15. Způsob zajištění vozidel proti ujetí

Pro dopravce ČD

Hnací vozidla se zajistí proti ujetí dle předpisu ČD D 2.

U elektrické jednotky stojící přes přechod u haly 512 zajistí strojvedoucí (případně jiný zaměstnanec haly 512) otevíření nástupních dveří jednotky co nejbližší k přechodu.

Za zajištění vozidla po provedené údržbě odpovídá určený zaměstnanec opravy.

Tažená vozidla se zajistí proti ujetí dle předpisu ČD D 2.

Vozidla přistavovaná v ucelených soupravách na 110, 109 a případně na 108 a 107 kolej se zajistí ruční brzdou posledního vozu na západní straně haly a podložením zarážkou z obou konců soupravy pod první nápravu. Toto zajištění provádí zaměstnanci posunových čet.

Zajištění vozidel na koleji 203 pro přístavbu na soustruh a po soustružení

Odchylně od předpisu ČD D2 musí být odstavená vozidla vždy zajištěna proti ujetí pomocí dvou zarážek se dvěma přírubami, které musí být položeny tak, aby zarážka přiléhala na kolejnici celou třecí plochou a jazyk zarážky byl v kontaktu s podloženým kolem nápravy. Zarážky jsou uloženy ve stojanech umístěných vedle vjezdových vrat koleje 203 z obou stran haly 512. Pneumatická brzda a zajišťovací brzda (ruční, střadačová nebo magnetická) musí být po zajištění vozidla proti pohybu odbrzděny!

Pro ostatní dopravce

Dopravce stanoví způsob zajištění vozidel proti ujetí svým vnitřním předpisem. Při odstavení vozidel na soustruh platí výše uvedené opatření pro dopravce ČD.

15.1. Způsob zajištění vozidel proti ujetí při vykonávání jednoduché a úplné zkoušky brzdy a odpovědnost za odstranění zařízení, kterým byl vlak zajištěn

V Phj ve vjezdové a odjezdové skupině je na dopravních kolejích povoleno při zkoušce brzdy odbrzdít průběžnou brzdu a ruční brzdy vlaku. Zajištění soupravy provede strojvedoucí přímočinnou brzdou hnacího vozidla, případně jiným zařízením vedoucího vozidla. Odpovědnost za odstranění zařízení, kterým byl vlak zajištěn, má vždy ten zaměstnanec, který přivěšuje lokomotivu (včetně povolení ručních brzd).

16. Kolejště pracoviště

Kolejiště je elektrifikováno systémem 3 kV / SS.

Plán kolejště se nachází v příloze č. 1 tohoto PŘ.

Třída přechodnosti kolejště je: **C2**. Tato hodnota je platná pro celý obvod kolejště

16.1. Sklonové poměry

Traťová kolej Praha-Vršovice - Phj: stoupání 11,58 ‰.

Vršovické zhlaví Phj: za mosty klesání 7 ‰, které se lomí na 2,5 ‰ a posléze na 1,5 ‰.

Vjezdová skupina - dopravní koleje: ve sklonu od 2,5 ‰ do 1,5 ‰.

Střední skupina: od 0,00 ‰ do 0,46 ‰.

Odjezdová skupina: od podjezdu pod Chodovskou ulicí stoupání 8 ‰ (40 m), dále stoupání 6 ‰ (ve zhlaví), které přechází na 1 ‰. Dopravní koleje mají stoupání 1 ‰, ve zhlaví přechází ve stoupání 10 ‰, dále traťová kolej stoupá 11 ‰, přibližně u vjezdového návěstidla do Vršovic (JL) přechází na klesání 10,5 ‰.

17. Seznam oblouků s poloměrem menším než 190 m

Neobsazeno.

18. Seznam kolejí

18.1. Koleje dopravní

Č.	Délka Stavební Užitečná	Určení	Spád Směr	Zúžený profil ²⁾	Výkolejka	Trakční vedení ¹⁾	Prohlížecí jáma/ Lávka/ Boční kanály (délka)	Poznámky
6	378	vjezdová a odjezdová kolej z a do ŽST Praha-Vršovice	2,5‰ k střední sk.	ANO	NE	ANO	NE/NE/NE	S6 – Lc 6 EPZ
4	346	vjezdová a odjezdová kolej z a do ŽST Praha-Vršovice	2,5‰ k střední sk.	ANO	NE	ANO	NE/NE/NE	S4 – Lc 4 EPZ
2	301	vjezdová a odjezdová kolej z a do ŽST Praha-Vršovice	2,5‰ k střední sk.	ANO	NE	ANO	NE/NE/NE	S2 – Lc2 EPZ

1	307	vjezdová a odjezdová kolej z a do ŽST Praha-Vršovice	2,5‰ k střední sk.	ANO	NE	ANO	NE/NE/NE	S1 – Lc1 EPZ
3	234	vjezdová a odjezdová kolej z a do ŽST Praha-Vršovice	2,5‰ k střední sk.	ANO	NE	ANO	NE/NE/NE	S3 – Lc3 EPZ
5	219	vjezdová a odjezdová kolej z a do ŽST Praha-Vršovice	2,5‰ k střední sk.	ANO	NE	ANO	NE/NE/NE	S5 – Lc5 EPZ
7	327	vjezdová a odjezdová kolej z a do ŽST Praha-Vršovice	2,5‰ k střední sk.	ANO	NE	ANO	NE/NE/NE	S7 – Lc7 EPZ
9	348	vjezdová a odjezdová kolej z a do ŽST Praha-Vršovice	2,5‰ k střední sk.	ANO	NE	ANO	NE/NE/NE	S9 – Lc9 EPZ
11	416	vjezdová a odjezdová kolej z a do ŽST Praha-Vršovice	2,5‰ k střední sk.	ANO	NE	ANO	NE/NE/NE	S11 - Lc11 EPZ
13	374	vjezdová a odjezdová kolej z a do ŽST Praha-Vršovice	2,5‰ k střední sk.	ANO	NE	ANO	NE/NE/NE	S13 - Lc13 EPZ
15	318	vjezdová a odjezdová kolej z a do ŽST Praha-Vršovice	2,5‰ k střední sk.	ANO	NE	ANO	NE/NE/NE	S15 - Lc15 EPZ
17	254	vjezdová a odjezdová kolej z a do ŽST Praha-Vršovice	2,5‰ k střední sk.	ANO	NE	ANO	NE/NE/NE	S17 - Lc17 EPZ
19	252	vjezdová a odjezdová kolej z a do ŽST Praha-Vršovice	2,5‰ k střední sk.	ANO	NE	ANO	NE/NE/NE	S19 -Lc19
501	432 377	odjezdová kolej do ŽST Praha-Vršovice, obvod Eden	3‰ k střední sk.	ANO	NE	ANO	NE/NE/NE	L 501 - Se 521 EPZ
502	402 307	odjezdová kolej do ŽST Praha-Vršovice, obvod Eden	3‰ k střední sk.	ANO	NE	ANO	NE/NE/NE	L 502 - Se 522 EPZ
503	377 296	odjezdová kolej do ŽST Praha-Vršovice, obvod Eden	3‰ k střední sk.	ANO	NE	ANO	NE/NE/NE	L 503 - Se 523 EPZ
504	377 291	odjezdová kolej do ŽST Praha-Vršovice, obvod Eden	3‰ k střední sk.	ANO	NE	ANO	NE/NE/NE	L 504 - Sc 504 EPZ
505	557 482	odjezdová kolej do ŽST Praha-Vršovice, obvod Eden	3‰ k střední sk.	ANO	NE	ANO	NE/NE/NE	L 505 - Se 506 EPZ
506	531 435	odjezdová kolej do ŽST Praha-Vršovice, obvod Eden	3‰ k střední sk.	ANO	NE	ANO	NE/NE/NE	L 506 - Se 507 EPZ
507	507 404	odjezdová kolej do ŽST Praha-Vršovice, obvod Eden	3‰ k střední sk.	ANO	NE	ANO	NE/NE/NE	L 507 - Se 510 EPZ
508	486 365	odjezdová kolej do ŽST Praha-Vršovice, obvod Eden	3‰ k střední sk.	ANO	NE	ANO	NE/NE/NE	L 508 - Se 512 EPZ

509	442 358	vjezdová a odjezdová kolej z a do ŽST Praha-Vršovice, obvod Eden	3‰ k střední sk.	NE	NE	ANO	NE/NE/NE	L 509 - Sc 509
510	417 309	vjezdová a odjezdová kolej z a do ŽST Praha-Vršovice, obvod Eden	3‰ k střední sk.	NE	NE	ANO	NE/NE/NE	L 510 - Sc 510
511	500 428	vjezdová a odjezdová kolej z a do ŽST Praha-Vršovice, obvod Eden	3‰ k střední sk.	ANO	NE	ANO	NE/NE/NE	L 511 - Sc 511

- Vypínací zařízení je vyznačeno na plánu pracoviště v Příloze č. 4 PŘ pracoviště Praha jih.
- Označení míst se zúženým průjezdným profilem je provedeno šikmými černožlutými pruhy v souladu s platnými předpisy (ČSN 01 2720).

18.2. Koleje ostatní

Č.	Délka Stavební Užitečná	Určení	Spád Směr	Zúžený profil ²⁾	Výkolejka	Trakční vedení ¹⁾	Prohlížečí jáma/ Lávka/ Boční kanály (délka)	Poznámky
51	235 170	kolej objízdná	0‰ .	ANO	NE	ANO	NE/NE/NE	Se 34 - Se 420
90	289 246	spojovací kolej	0‰	ANO	NE	ANO/NE	NE/NE/NE	Se 378 - Se 501, část od Se 501 směrem ke St. 2 v délce 150 m s trolejí, zbytek bez troleje,
101	367 345	fekální a čistící kolej – opatřena betonovými žlaby a nástupištěm	0‰ .	ANO	NE	ANO	NE/NE/NE	Se20 – Se 403 EPZ, odsávání WC
101a	250 186		0‰	ANO	NE	ANO	NE/NE/NE	vých. 113 - vých. 234
102	369 317	fekální a čistící kolej – opatřena betonovými žlaby a nástupištěm	0‰ .	ANO	NE	ANO	NE/NE/NE	Se 21 – Se 405 EPZ, odsávání WC
103	371 326	fekální a čistící kolej - opatřena betonovými žlaby a nástupištěm	0‰	ANO	NE	ANO	NE/NE/NE	Se 18 – Se 425 EPZ, odsávání WC
104	374 348	fekální a čistící kolej – opatřena betonovými žlaby a nástupištěm	0‰ .	ANO	NE	ANO	NE/NE/NE	Se x – Se 418 EPZ, odsávání WC
105	425 388	objízdná	0‰	ANO	NE	ANO	NE/NE/NE	Se13 – Se 417
106	425 389	objízdná kolej	0‰	ANO	NE	ANO	NE/NE/NE	Se14 – Se 434
301	171 155	kolej manipulační	0‰	ANO	NE	NE	NE/NE/NE	Se 321 – z
302	179 142	kolej manipulační	0‰	ANO	NE	NE	NE/NE/NE	vých. 318 - z
303	154 137	Třídící kolej pro záložní vozy	0‰	ANO	NE	NE	NE/NE/NE	vých. 320 Se 380 EPZ
304	277 240	třídící kolej pro záložní vozy	0‰	ANO	NE	NE	NE/NE/NE	vých 320 – Se 356 EPZ
305	360 284	třídící kolej pro záložní vozy	0‰	ANO	NE	NE	NE/NE/NE	Se 313 – Se 358 EPZ

306	369 305	třídící kolej pro záložní vozy	0‰	ANO	NE	NE	NE/NE/NE	Se 316 – Se 364 EPZ
307	379 312	třídící kolej pro záložní vozy	0‰	ANO	NE	NE	NE/NE/NE	Se 319 – Se 368 EPZ
308	408 338	třídící kolej pro záložní vozy	0‰	ANO	NE	NE	NE/NE/NE	Se 318 – Se 370 EPZ
309	454 360	třídící kolej pro záložní vozy	0‰	ANO	NE	NE	NE/NE/NE	Se 311 – Se 367 EPZ
310	429 359	třídící kolej pro záložní vozy	0‰	ANO	NE	NE	NE/NE/NE	Se 312 – Se 366 EPZ
311	380 306	třídící kolej pro záložní vozy	0‰	ANO	NE	NE	NE/NE/NE	Se 315 – Se 360 EPZ
312	380 304	třídící kolej pro záložní vozy	0‰	ANO	NE	NE	NE/NE/NE	Se 314 – Se 359 EPZ
313	492 423	třídící kolej pro záložní vozy	0‰	ANO	NE	NE	NE/NE/NE	Se 306 – Se 365 EPZ
314	415 360	třídící kolej pro záložní vozy	0‰	ANO	NE	NE	NE/NE/NE	Se 308 – Se 362 EPZ
315	390 337	třídící kolej pro záložní vozy	0‰	ANO	NE	NE	NE/NE/NE	Se 310 – Se 361 EPZ
316	361 308	třídící kolej pro záložní vozy	0‰	ANO	NE	NE	NE/NE/NE	Se 309 – Se 355 EPZ
317	446 358	třídící kolej pro záložní vozy	0‰	ANO	NE	NE	NE/NE/NE	Se 303 – Se 354 EPZ
318	487 426	třídící kolej pro záložní vozy	0‰	ANO	NE	NE	NE/NE/NE	Se 305 – Se 353 EPZ
319	487 405	třídící kolej pro záložní vozy	0‰	ANO	NE	NE	NE/NE/NE	Se 304 – Se 352 EPZ
351	222 193	kolej pro opravy vozů	0‰	ANO	NE	NE	NE/NE/NE	Se 357 – Se 373 EPZ
352	313 289	kolej pro opravy vozů	0‰	ANO	NE	NE	NE/NE/NE	Se 351 – Se 380 EPZ
353	123 98	kolej pro opravy vozů	0‰	ANO	NE	NE	NE/NE/NE	Se 381 EPZ
354	110 85	kolej pro opravy vozů	0‰	ANO	NE	NE	NE/NE/NE	Se 382 EPZ
401	413 350	kolej pro ošetření a zbrojení vozů a souprav	0‰	ANO	NE	NE	NE/NE/NE	Se 703 – Se 724 EPZ
401a	35 15	odvratná kolej	0‰	NE	NE	NE	NE/NE/NE	z – Se 701
402	361 319	kolej pro ošetření a zbrojení vozů a souprav	0‰	ANO	NE	NE	NE/NE/NE	Se 704 - výh. 421 EPZ
403	333 289	kolej pro ošetření a zbrojení vozů a souprav	0‰	ANO	NE	NE	NE/NE/NE	Se 706 - výh. 421
404	285 242	kolej pro vozy	0‰	ANO	NE	NE	NE/NE/NE	Se 707 - výh. 418
405a	130 97	kolej pro vozy	0‰	ANO	NE	NE	NE/NE/NE	Se 708 – Se 711
405b	103	spojovací kolej	0‰	ANO	NE	NE	NE/NE/NE	výh. 411 - výh. 418
406	153 99	kolej pro vozy	0‰	ANO	NE	NE	NE/NE/NE	Se 710 – Se 712
407	154 101	kolej pro vozy	0‰	NE	NE	NE	NE/NE/NE	Se 709 – Se 713
408	205 113	kolej pro zbrojení speciálních vozů naftou	0‰	NE	NE	NE	NE/NE/NE	Se 705 – Se 714

451	92 73	kolej pro vozy	0‰	NE	NE	NE	NE/NE/NE	z – Se 731
452	172 146	kolej pro vozy	0‰	ANO	NE	NE	NE/NE/NE	z – Se 730 EPZ
453	140 119	kolej pro opravy vozů	0‰	ANO	NE	NE	NE/NE/NE	z – Se 732 EPZ
454	140 119	kolej pro opravy vozů	0‰	ANO	NE	NE	NE/NE/NE	z – Se 733 EPZ
455	213	hala JLV – kolej technologická	0‰	ANO	NE	NE	NE/NE/NE	z – Se 726
456	199	hala JLV – kolej technologická	0‰	ANO	NE	NE	NE/NE/NE	z – Se 727
457	199	hala JLV – kolej technologická	0‰	ANO	NE	NE	NE/NE/NE	z – Se 728
458	67	pro speciální vozy	0‰	NE	NE	NE	NE/NE/NE	z – Se 721
459	33	pro speciální vozy	0‰	NE	NE	NE	NE/NE/NE	z – Se 722
460	20	pro speciální vozy	0‰	NE	NE	NE	NE/NE/NE	z – Se 723
461	53	hala JLV (opravy vozů) - kolej technologická	0‰	ANO	NE	NE	NE/NE/NE	z – Se 720
500	445 394	objízdna kolej	3‰ k střední sk.	ANO	NE	ANO	NE/NE/NE	Se 556 - Se 516
500a	92	spojovací kolej	3‰ k střední sk.	ANO	NE	ANO	NE/NE/NE	Se 509 - Se 452
500b	122 96	kolej pro vozy	3‰ k střední sk.	ANO	NE	ANO	NE/NE/NE	Sc 560 - Se 558
500c	50 48	kusá kolej	3‰ k střední sk.	NE	NE	ANO	NE/NE/NE	Se 565 - z
501b	168 113	objízdna kolej	3‰ k střední sk.	ANO	NE	ANO	NE/NE/NE	Se 562 - Se 557
501c	89 62	kusá kolej	3‰ k střední sk.	NE	NE	ANO	NE/NE/NE	Se 564 - z
506	307	odjezdová	2,5‰ k 11. koleji	NE	NE	ANO	NE/NE/NE	vých. 507 – z již jednou uvedena v dopravních kolejích
512	354 330	kolej pro vozidla	2,7‰ k střední sk.	ANO	NE	ANO	NE/NE/NE	vých. č. 503 - z
513	326 306	kolej pro vozidla	2,7‰ k střední sk.	NE	NE	ANO	NE/NE/NE	vých. č. 505 - z
514	298 281	kolej pro vozidla	2,7‰ k střední sk.	NE	NE	ANO	NE/NE/NE	vých. č. 508 - z
515	271 254	kolej pro vozidla	2,7‰ k střední sk.	NE	NE	ANO	NE/NE/NE	vých. č. 510 - z
516	242 222	kolej pro vozidla	2,7‰ k střední sk.	NE	NE	ANO	NE/NE/NE	vých. č. 512 - z
517	218 198	kolej pro vozidla	2,7‰ k střední sk.	NE	NE	ANO	NE/NE/NE	vých. č. 516 - z
518	220 200	kolej pro vozidla	2,7‰ k střední sk.	ANO	NE	ANO	NE/NE/NE	vých. č. 516 - z
601	243 231	kolej pro vozidla	2,7‰ k střední sk.	ANO	NE	ANO	NE/NE/NE	vých. č. 603 - z
602	244 225	kolej pro vozidla	2,7‰ k střední sk.	NE	NE	ANO	NE/NE/NE	vých. č. 603 - z
603	251 245	kolej pro vozidla	2,7‰ k střední sk.	NE	NE	ANO	NE/NE/NE	vých. č. 602 z
604	214	kolej pro vozidla	2,7‰	NE	NE	ANO	NE/NE/NE	vých. č. 604 z

	190		k střední sk.					
605	241 217	kolej pro vozidla	2,7‰ k střední sk.	ANO	NE	ANO trolej trvale vypnuta	NE/NE/NE	vých. č. 604 z
605a	104 64	spojovací kolej	2,7‰ k střední sk.	ANO	NE	ANO	NE/NE/NE	Se 502 - vých. 601
C	598 566	výtažná kolej pro rozřazování vozů do třídicí skupiny	5‰ k střední sk.	ANO	NE	ANO	NE/NE/NE	Se 9 z
E	400 359	výtažná kolej pro soupravy z myčky	3‰ k střední sk.	ANO	NE	ANO	NE/NE/NE	Se 450 z
F	394 354	kolej pro jednotky	3‰ k střední sk.	ANO	NE	ANO	NE/NE/NE	Se 451 - z
G	289 246	bez troleje, výtažná kolej pro sestavu souprav z třídicí skupiny	0‰	ANO	NE	NE	NE/NE/NE	Se 379 - z
T1	34 20	kolej kusá	0‰	NE	NE	NE	NE/NE/NE	vých. T1 - z
T2	65 33	kolej kusá	0‰	NE	ANO	NE	NE/NE/NE	Vk 302 - z
T3	170 135	kolej kusá	0‰	NE	ANO	NE	NE/NE/NE	Vk 303 - z
T4	34 21	kolej kusá	0‰	NE	NE	NE	NE/NE/NE	vých. T1 - z

1) Vypínací zařízení je vyznačeno na plánu pracoviště v Příloze č. 4 PŘ pracoviště Praha jih.

2) Označení míst se zúženým průjezdným profilem je provedeno šikmými černožlutými pruhy v souladu s platnými předpisy (ČSN 01 2720).

18.3. Technologické koleje pro údržbu a opravy drážních vozidel

Č.	Délka Stavební Užitečná	Určení	Spád Směr	Zúžený profil ²⁾	Výkolejka	Trakční vedení ¹⁾	Prohlížecí jáma/ Lávka/ Boční kanály (délka)	Poznámky
201	279 216	Údržba vozidel	0‰	ANO	NE	ANO	NE/NE/NE	Se 33 - Se 424
202	298 236	Údržba vozidel	0‰	ANO	NE	ANO	NE/NE/NE	Se 32 - Se 423
203	423 375	Údržba vozidel	0‰	ANO	NE	ANO	31+22/NE/31+22	Se 28 - Se 427 soustruh
204	335 280	Údržba vozidel	0‰	ANO	NE	ANO	31+22/NE/NE	Se 16 - Se16
205a	96 41	Údržba vozidel	0‰	ANO	NE	ANO	NE/NE/NE	Se 31- z
205b	103 70	Údržba vozidel	0‰	ANO	NE	NE	21/NE/NE	Se 408 - z
206a	96 48	Údržba vozidel	0‰	ANO	NE	ANO	NE/NE/NE	Se 30 - z
206b	103 75	Údržba vozidel	0‰	ANO	NE	NE	21/NE/NE	Se 407- z
207	399 334	Údržba vozidel	0‰	ANO	NE	ANO	109/63/105	Se 25 - Se 422 Odsávání WC
208	350	Údržba vozidel	0‰	ANO	NE	ANO	109/63/105	Se 26 - Se 414

	309							Odsávání WC
209	337 209	Údržba vozidel	0‰	ANO	NE	ANO	109/NE/105	Se 27 - Se 402 Odsávání WC
210	300 372	Údržba vozidel	0‰	ANO	NE	ANO	109/NE/105	Se 22 - Se 404 Odsávání WC
211a	104 74	Údržba vozidel	0‰	ANO	NE	ANO	NE/NE/NE	Se 24 - z
212a	104 78	Údržba vozidel	0‰	ANO	NE	ANO	NE/NE/NE	Se 23 - z
52	234 170	Údržba vozidel	0‰	ANO	NE	ANO	NE/NE/NE	Se 35 - Se 419
107	548 496	Údržba vozidel	0‰	ANO	NE	ANO	348/NE/348	Se 19 - Se 430 v hale 518 v základní poloze pod napětím - pro trolej platí zvláštní MPBP odsávání WC, EPZ
108	549 492	Údržba vozidel	0‰	ANO	NE	ANO	348/NE/348	Se 17 - Se 429 v hale 518 v základní poloze pod napětím - pro trolej platí zvláštní MPBP odsávání WC, EPZ
109	434 406	Údržba vozidel	0‰	ANO	NE	NE	348/NE/348	Se 15 - Se 406 Hala POS, odsávání WC, EPZ
110	496 433	Údržba vozidel	0‰	ANO	NE	NE	348/NE/348	Se 12 - Se 413 Hala POS, odsávání WC, EPZ

- 1) Vypínací zařízení je vyznačeno na plánu pracoviště v Příloze č. 4 PŘ pracoviště Praha jih.
- 2) Označení míst se zúženým průjezdným profilem je provedeno šikmými černožlutými pruhy v souladu s platnými předpisy (ČSN 01 2720).

19. Obsluha osvětlení kolejiště

19.1. Venkovní osvětlení

Počet a umístění osvětlovacích zařízení:

vjezdová skupina - 54 osvětlovacích stožárů

střední skupina - 6 osvětlovacích věží a 40 ks osvětlovacích stožárů:

číslo osvětlovací věže	počet reflektorů	počet obrysových světél
OV 1	10	2
OV 2	12	2
OV 3	12	2
OV 4	12	2
OV 5	10	2
OV 6	12	2

odjezdová skupina - 10 stožárů a 8 osvětlovacích věží:

číslo osvětlovací věže	počet reflektorů	počet obrysových světél
------------------------	------------------	-------------------------

OV 1	8	-
OV 2	8	-
OV 3	14	-
OV 4	5	1
OV 5	9	2
OV 6	9	2
OV 7	9	2
OV 8	9	2

Jeden reflektor má příkon 400 W, jedno obrysové světlo má příkon 250 W.

Podjezdy pod tratí směr Praha-Krč a pod Chodovskou ulicí jsou osvětleny výbojkovými svítilny. Příjezdová dopravní plocha od Chodovské ulice podél Botiče je osvětlena 25 stožáry s výbojkami.

- Hlavní rozvaděče pro jednotlivé větve elektrického osvětlení jsou umístěny v transformačních stanicích T1 a T2. Podružné rozvaděče s jističi a pojistkami jsou umístěny v každé budově a na stavědlech v uzamykatelných skříních poblíž vstupních dveří. Obsluhu těchto rozvaděčů provádí poučená osoba (signalista).

Obsluhu provádí:

Osvětlení v kolejišti **vjezdové skupiny** obsluhuje ze své místnosti tranzitér-přípravář.

Osvětlení kolejiště v celé **střední skupině** osvětlovacími majáky 2, 4, 5, 6 a osvětlení podjezdů i přístupových cest ovládá výpravčí na ústředním stavědle, osvětlovací majáky 1 a 3 se obsluhují ze St. 1.

Osvětlení **odjezdové skupiny** se ovládá automaticky nebo individuálně z dopravní kanceláře stavědla „Odjezd“.

Osvětlení kolejí 900, 900a a výtažné koleje „C“ se ovládá automaticky nebo individuálně ze stavědla St. 1 Phj.

19.2. Vnitřní osvětlení

Hala 512 - osvětlení haly je umístěno uvnitř i po obvodu haly. Za hospodárné ovládání odpovídá četař 6. zálohy.

Hala 518 – osvětlení haly je umístěno uvnitř i po obvodu haly. Ovládání osvětlení je prováděno automaticky.

Použité světelné zdroje:

Žárovková, výbojková, LED a halogenová svítilna.

- Opravy a údržbu elektrického zařízení provádí EŽ Praha smluvně.
- Poruchy v dodávce elektrického proudu za sítě PRE se hlásí na služebnu rozvodných závodů Praha, Sokolovská 3, tel. 224 915 151.
- U stožáru č. 35 a 43 ve vjezdové skupině se osvětlovací těleso při spouštění přiblíží k části trakčního vedení pod napětím na vzdálenost menší než 1,5 m a větší než 0,9 m.
- Za osvětlení venkovních železničních prostranství a prostor odpovídá určený zaměstnanec.

- Zásuvkové stojany jsou umístěny cca 50 m od stavědel St. 1, St. 2, St. 3 v kolejišti.

20. Seznam výhybek, výkolejek a kolejových zábran

Č.	Kilometr. poloha	Obsluha		Zabezpečení	Základní poloha/směr	Prosvětlování	Odpovědnost za údržbu
		Jak	Odkud/kým				
1	0,852	ústředně	Ústřední stavědlo	EMP	není určena	nemá návěstidlo	signalista výhybkář
2	0,877	ústředně	Ústřední stavědlo	EMP	není určena	nemá návěstidlo	signalista výhybkář
3	0,877	ústředně	Ústřední stavědlo	EMP	není určena	nemá návěstidlo	signalista výhybkář
4	0,902	ústředně	Ústřední stavědlo	EMP	není určena	nemá návěstidlo	signalista výhybkář
5	0,902	ústředně	Ústřední stavědlo	EMP	není určena	nemá návěstidlo	signalista výhybkář
6	0,902	ústředně	Ústřední stavědlo	EMP	není určena	nemá návěstidlo	signalista výhybkář
7	0,927	ústředně	Ústřední stavědlo	EMP	není určena	nemá návěstidlo	signalista výhybkář
8	0,927	ústředně	Ústřední stavědlo	EMP	není určena	nemá návěstidlo	signalista výhybkář
9	0,927	ústředně	Ústřední stavědlo	EMP	není určena	nemá návěstidlo	signalista výhybkář
10	0,952	ústředně	Ústřední stavědlo	EMP	není určena	nemá návěstidlo	signalista výhybkář
11	0,954	ústředně	Ústřední stavědlo	EMP	není určena	nemá návěstidlo	signalista výhybkář
12	0,991	ústředně	Ústřední stavědlo	EMP	není určena	nemá návěstidlo	signalista výhybkář
13	1,320	ústředně	Ústřední stavědlo	EMP	není určena	nemá návěstidlo	signalista výhybkář
14	1,345	ústředně	Ústřední stavědlo	EMP	není určena	nemá návěstidlo	signalista výhybkář
15	1,376	ústředně	Ústřední stavědlo	EMP	není určena	nemá návěstidlo	signalista výhybkář
16	1,370	ústředně	Ústřední stavědlo	EMP	není určena	nemá návěstidlo	signalista výhybkář
17	1,396	ústředně	Ústřední stavědlo	EMP	není určena	nemá návěstidlo	signalista výhybkář
18	1,402	ústředně	Ústřední stavědlo	EMP	není určena	nemá návěstidlo	signalista výhybkář
19	1,421	ústředně	Ústřední stavědlo	EMP	není určena	nemá návěstidlo	signalista výhybkář
20	1,427	ústředně	Ústřední stavědlo	EMP	není určena	nemá návěstidlo	signalista výhybkář
21	1,446	ústředně	Ústřední stavědlo	EMP	není určena	nemá návěstidlo	signalista výhybkář
22	1,452	ústředně	Ústřední stavědlo	EMP	není určena	nemá návěstidlo	signalista výhybkář
23ab	1,463	ústředně	Ústřední stavědlo	EMP	není určena	nemá návěstidlo	signalista výhybkář
24	1,452	ústředně	Ústřední stavědlo	EMP	není určena	nemá návěstidlo	signalista výhybkář
25	1,516	ústředně	Ústřední stavědlo	EMP	není určena	nemá návěstidlo	signalista výhybkář
26	1,516	ústředně	Ústřední stavědlo	EMP	není určena	nemá návěstidlo	signalista výhybkář
51	1,907	ústředně	Ústřední stavědlo	EMP	není určena	nemá návěstidlo	signalista výhybkář
54	2,145	ústředně	St. 3	EMP	není určena	nemá návěstidlo	signalista výhybkář
101	1,516	ústředně	Ústřední stavědlo	EMP	není určena	nemá návěstidlo	signalista výhybkář
102	1,516	ústředně	Ústřední stavědlo	EMP	není určena	nemá návěstidlo	signalista výhybkář
103	1,550	ústředně	St. 1	EMP	není určena	nemá návěstidlo	signalista výhybkář
104ab	1,560	ústředně	Ústřední stavědlo	EMP	není určena	nemá návěstidlo	signalista výhybkář
105ab	1,560	ústředně	Ústřední stavědlo	EMP	není určena	nemá návěstidlo	signalista výhybkář
106	1,591	ústředně	St. 1	EMP	není určena	nemá návěstidlo	signalista výhybkář
107	1,583	ústředně	Ústřední stavědlo	EMP	není určena	nemá návěstidlo	signalista výhybkář
108	1,609	ústředně	Ústřední stavědlo	EMP	není určena	nemá návěstidlo	signalista výhybkář
109a	1,600	ústředně	St. 1	EMP	není určena	nemá návěstidlo	signalista výhybkář
109b	1,600	ústředně	Ústřední stavědlo	EMP	není určena	nemá návěstidlo	signalista výhybkář
110	1,642	ústředně	Ústřední stavědlo	EMP	není určena	nemá návěstidlo	signalista výhybkář
111	1,639	ústředně	Ústřední stavědlo	EMP	není určena	nemá návěstidlo	signalista výhybkář
112	1,953	ústředně	St. 3	EMP	není určena	nemá návěstidlo	signalista výhybkář
113	2,025	ústředně	St. 3	EMP	není určena	nemá návěstidlo	signalista výhybkář
114	2,052	ústředně	St. 3	EMP	není určena	nemá návěstidlo	signalista výhybkář
115	2,028	ústředně	St. 3	EMP	není určena	nemá návěstidlo	signalista výhybkář
116	2,054	ústředně	St. 3	EMP	není určena	nemá návěstidlo	signalista výhybkář
117	2,149	ústředně	St. 3	EMP	není určena	nemá návěstidlo	signalista výhybkář
119	2,096	ústředně	St. 3	EMP	není určena	nemá návěstidlo	signalista výhybkář
120	2,152	ústředně	St. 3	EMP	není určena	nemá návěstidlo	signalista výhybkář
121	2,177	ústředně	St. 3	EMP	není určena	nemá návěstidlo	signalista výhybkář
122	2,194	ústředně	St. 3	EMP	není určena	nemá návěstidlo	signalista výhybkář
125	2,234	ústředně	St. 3	EMP	není určena	nemá návěstidlo	signalista výhybkář
126	2,194	ústředně	St. 3	EMP	není určena	nemá návěstidlo	signalista výhybkář
127	2,291	ústředně	St. 3	EMP	není určena	nemá návěstidlo	signalista výhybkář
128	2,350	ústředně	St. 3	EMP	není určena	nemá návěstidlo	signalista výhybkář
129ab	2,350	ústředně	St. 3	EMP	není určena	nemá návěstidlo	signalista výhybkář

130ab	2,394	ústředně	St. 3	EMP	není určena	nemá návěstidlo	signalista výhybkář
131ab	2,394	ústředně	St. 3	EMP	není určena	nemá návěstidlo	signalista výhybkář
133	2,449	ústředně	St. 3	EMP	není určena	nemá návěstidlo	signalista výhybkář
201ab	1,643	ústředně	Ústřední stavědlo	EMP	není určena	nemá návěstidlo	signalista výhybkář
203ab	1,690	ústředně	Ústřední stavědlo	EMP	není určena	nemá návěstidlo	signalista výhybkář
204	1,708	ústředně	Ústřední stavědlo	EMP	není určena	nemá návěstidlo	signalista výhybkář
205	1,720	ústředně	Ústřední stavědlo	EMP	není určena	nemá návěstidlo	signalista výhybkář
206	1,739	ústředně	Ústřední stavědlo	EMP	není určena	nemá návěstidlo	signalista výhybkář
207	1,745	ústředně	Ústřední stavědlo	EMP	není určena	nemá návěstidlo	signalista výhybkář
208	1,754	ústředně	Ústřední stavědlo	EMP	není určena	nemá návěstidlo	signalista výhybkář
209	1,763	ústředně	Ústřední stavědlo	EMP	není určena	nemá návěstidlo	signalista výhybkář
210	1,781	ústředně	Ústřední stavědlo	EMP	není určena	nemá návěstidlo	signalista výhybkář
211	1,803	ústředně	Ústřední stavědlo	EMP	není určena	nemá návěstidlo	signalista výhybkář
212	1,853	ústředně	Ústřední stavědlo	EMP	není určena	nemá návěstidlo	signalista výhybkář
213	1,882	ústředně	Ústřední stavědlo	EMP	není určena	nemá návěstidlo	signalista výhybkář
214	2,022	ústředně	St. 3	EMP	není určena	nemá návěstidlo	signalista výhybkář
215	2,040	ústředně	St. 3	EMP	není určena	nemá návěstidlo	signalista výhybkář
216	2,098	ústředně	St. 3	EMP	není určena	nemá návěstidlo	signalista výhybkář
218	2,097	ústředně	St. 3	EMP	není určena	nemá návěstidlo	signalista výhybkář
219	2,106	ústředně	St. 3	EMP	není určena	nemá návěstidlo	signalista výhybkář
220	2,111	ústředně	St. 3	EMP	není určena	nemá návěstidlo	trvale uzamčena - signalista výhybkář
221	2,132	ústředně	St. 3	EMP	není určena	nemá návěstidlo	signalista výhybkář
222	2,134	ústředně	St. 3	EMP	není určena	nemá návěstidlo	signalista výhybkář
224	2,160	ústředně	St. 3	EMP	není určena	nemá návěstidlo	signalista výhybkář
225	2,157	ústředně	St. 3	EMP	není určena	nemá návěstidlo	signalista výhybkář
226	2,180	ústředně	St. 3	EMP	není určena	nemá návěstidlo	signalista výhybkář
227	2,179	ústředně	St. 3	EMP	není určena	nemá návěstidlo	signalista výhybkář
229	2,184	ústředně	St. 3	EMP	není určena	nemá návěstidlo	signalista výhybkář
230	2,270	ústředně	St. 3	EMP	není určena	nemá návěstidlo	signalista výhybkář
232ab	2,310	ústředně	St. 3	EMP	není určena	nemá návěstidlo	signalista výhybkář
234	2,172	ústředně	St. 3	EMP	není určena	nemá návěstidlo	signalista výhybkář
301	1,237	ústředně	St. 1	EMP	není určena	nemá návěstidlo	signalista výhybkář
302	1,266	ústředně	St. 1	EMP	není určena	nemá návěstidlo	signalista výhybkář
303	1,274	ústředně	St. 1	EMP	není určena	nemá návěstidlo	signalista výhybkář
304	1,291	ústředně	St. 1	EMP	není určena	nemá návěstidlo	signalista výhybkář
305	1,303	ústředně	St. 1	EMP	není určena	nemá návěstidlo	signalista výhybkář
306	1,366	ústředně	St. 1	EMP	není určena	nemá návěstidlo	signalista výhybkář
307	1,328	ústředně	St. 1	EMP	není určena	nemá návěstidlo	signalista výhybkář
308	1,395	ústředně	St. 1	EMP	není určena	nemá návěstidlo	signalista výhybkář
309	1,403	ústředně	St. 1	EMP	není určena	nemá návěstidlo	signalista výhybkář
310	1,353	ústředně	St. 1	EMP	není určena	nemá návěstidlo	signalista výhybkář
311	1,420	ústředně	St. 1	EMP	není určena	nemá návěstidlo	signalista výhybkář
312	1,432	ústředně	St. 1	EMP	není určena	nemá návěstidlo	signalista výhybkář
313	1,439	ústředně	St. 1	EMP	není určena	nemá návěstidlo	signalista výhybkář
314	1,445	ústředně	St. 1	EMP	není určena	nemá návěstidlo	signalista výhybkář
315	1,457	ústředně	St. 1	EMP	není určena	nemá návěstidlo	signalista výhybkář
316	1,467	ústředně	St. 1	EMP	není určena	nemá návěstidlo	signalista výhybkář
317	1,482	ústředně	St. 1	EMP	není určena	nemá návěstidlo	signalista výhybkář
318	1,496	ústředně	St. 1	EMP	není určena	nemá návěstidlo	signalista výhybkář
319	1,504	ústředně	St. 1	EMP	není určena	nemá návěstidlo	signalista výhybkář
320	1,521	ústředně	St. 1	EMP	není určena	nemá návěstidlo	signalista výhybkář
326	1,826	ústředně	St. 2	EMP	není určena	nemá návěstidlo	signalista St. 2
328	1,857	ústředně	St. 2	EMP	není určena	nemá návěstidlo	signalista St. 2
329	1,845	ústředně	St. 2	EMP	není určena	nemá návěstidlo	signalista St. 2
330	1,856	ústředně	St. 2	EMP	není určena	nemá návěstidlo	signalista St. 2
332	1,886	ústředně	St. 2	EMP	není určena	nemá návěstidlo	signalista St. 2
333	1,872	ústředně	St. 2	EMP	není určena	nemá návěstidlo	signalista St. 2
334	1,882	ústředně	St. 2	EMP	není určena	nemá návěstidlo	signalista St. 2
335	1,885	ústředně	St. 2	EMP	není určena	nemá návěstidlo	signalista St. 2
336	1,897	ústředně	St. 2	EMP	není určena	nemá návěstidlo	signalista St. 2

337	1,901	ústředně	St. 2	EMP	není určena	nemá návěstidlo	signalista St. 2
338	1,911	ústředně	St. 2	EMP	není určena	nemá návěstidlo	signalista St. 2
339	1,926	ústředně	St. 2	EMP	není určena	nemá návěstidlo	signalista St. 2
340	1,928	ústředně	St. 2	EMP	není určena	nemá návěstidlo	signalista St. 2
341	1,940	ústředně	St. 2	EMP	není určena	nemá návěstidlo	signalista St. 2
343ab	1,953	ústředně	St. 2	EMP	není určena	nemá návěstidlo	signalista St. 2
344	1,993	ústředně	St. 2	EMP	není určena	nemá návěstidlo	signalista St. 2
345	2,006	ústředně	St. 2	EMP	není určena	nemá návěstidlo	signalista St. 2
346	2,009	ústředně	St. 2	EMP	není určena	nemá návěstidlo	signalista St. 2
347	2,034	ústředně	St. 2	EMP	není určena	nemá návěstidlo	signalista St. 2
348	2,056	ústředně	St. 2	EMP	není určena	nemá návěstidlo	signalista St. 2
353	1,994	ústředně	St. 2	EMP	není určena	nemá návěstidlo	signalista St. 2
354	2,017	ústředně	St. 2	EMP	není určena	nemá návěstidlo	signalista St. 2
355	2,040	ústředně	St. 2	EMP	není určena	nemá návěstidlo	signalista St. 2
400	1,466	ústředně	St. 1	EMP	není určena	nemá návěstidlo	signalista St. 1
401	1,212	ústředně	St. 1	EMP	není určena	nemá návěstidlo	signalista St. 1
402	1,279	ústředně	St. 1	EMP	není určena	nemá návěstidlo	signalista St. 1
404	1,325	ústředně	St. 4	EMP	není určena	nemá návěstidlo	signalista St. 1
405	1,392	ústředně	St. 4	EMP	není určena	nemá návěstidlo	signalista St. 1
406	1,395	ústředně	St. 4	EMP	není určena	nemá návěstidlo	signalista St. 1
407	1,422	ústředně	St. 4	EMP	není určena	nemá návěstidlo	signalista St. 1
408	1,423	ústředně	St. 4	EMP	není určena	nemá návěstidlo	signalista St. 1
409	1,451	ústředně	St. 4	EMP	není určena	nemá návěstidlo	signalista St. 1
410	1,476	ústředně	St. 4	EMP	není určena	nemá návěstidlo	signalista St. 1
411	1,610	ústředně	St. 4	EMP	není určena	nemá návěstidlo	signalista St. 4
412ab	1,673	ústředně	St. 4	EMP	není určena	nemá návěstidlo	signalista St. 4
413ab	1,673	ústředně	St. 4	EMP	není určena	nemá návěstidlo	signalista St. 4
414ab	1,728	ústředně	St. 4	EMP	není určena	nemá návěstidlo	signalista St. 4
415ab	1,728	ústředně	St. 4	EMP	není určena	nemá návěstidlo	signalista St. 4
416	1,744	ústředně	St. 4	EMP	není určena	nemá návěstidlo	signalista St. 4
417	1,751	ústředně	St. 4	EMP	není určena	nemá návěstidlo	signalista St. 4
418	1,763	ústředně	St. 4	EMP	není určena	nemá návěstidlo	signalista St. 4
419	1,769	ústředně	St. 4	EMP	není určena	nemá návěstidlo	signalista St. 4
420	1,819	ústředně	St. 4	EMP	není určena	nemá návěstidlo	signalista St. 4
421	1,804	ústředně	St. 4	EMP	není určena	nemá návěstidlo	signalista St. 4
422	1,831	ústředně	St. 4	EMP	není určena	nemá návěstidlo	signalista St. 4
423	1,829	ústředně	St. 4	EMP	není určena	nemá návěstidlo	signalista St. 4
424	1,856	ústředně	St. 4	EMP	není určena	nemá návěstidlo	signalista St. 4
425	1,854	ústředně	St. 4	EMP	není určena	nemá návěstidlo	signalista St. 4
426a	1,872	ústředně	St. 4	EMP	není určena	nemá návěstidlo	signalista St. 4
426b	1,872	ústředně	St. 4	EMP	není určena	nemá návěstidlo	signalista St. 4
427	1,887	ústředně	St. 4	EMP	není určena	nemá návěstidlo	signalista St. 4
501	2,366	ústředně	Stavědlo Odjezd	EMP	není určena	nemá návěstidlo	signalista výhybkář
502	2,401	ústředně	Stavědlo Odjezd	EMP	není určena	nemá návěstidlo	signalista výhybkář
503	2,426	ústředně	Stavědlo Odjezd	EMP	není určena	nemá návěstidlo	signalista výhybkář
505	2,451	ručně	-	-	-	neosvětleno	signalista výhybkář
506a	2,456	ústředně	Stavědlo Odjezd	EMP	není určena	nemá návěstidlo	signalista výhybkář
506b	2,456	ústředně	St. 3	EMP	není určena	nemá návěstidlo	signalista výhybkář
507	2,473	ústředně	Stavědlo Odjezd	EMP	není určena	nemá návěstidlo	signalista výhybkář
508	2,476	ručně	-	-	přímá	neosvětleno	signalista výhybkář
509	2,498	ústředně	Stavědlo Odjezd	EMP	není určena	nemá návěstidlo	signalista výhybkář
510	2,501	ručně	-	-	přímá	neosvětleno	signalista výhybkář
511	2,530	ústředně	Stavědlo Odjezd	EMP	není určena	nemá návěstidlo	signalista výhybkář
512	2,536	ručně	-	-	přímá	neosvětleno	signalista výhybkář
513	2,540	ústředně	Stavědlo Odjezd	EMP	není určena	nemá návěstidlo	signalista výhybkář
514	2,557	ústředně	Stavědlo Odjezd	EMP	není určena	nemá návěstidlo	signalista výhybkář
515	2,565	ústředně	Stavědlo Odjezd	EMP	není určena	nemá návěstidlo	signalista výhybkář
516	2,563	ručně	-	-	přímá	neosvětleno	signalista výhybkář
517	2,582	ústředně	Stavědlo Odjezd	EMP	není určena	nemá návěstidlo	signalista výhybkář
518	2,590	ústředně	Stavědlo Odjezd	EMP	není určena	nemá návěstidlo	signalista výhybkář
519	2,615	ústředně	Stavědlo Odjezd	EMP	není určena	nemá návěstidlo	signalista výhybkář

520	2,795	ručně	-	-	přímá	neosvětleno	signalista výhybkář
521	2,966	ústředně	Stavědlo Odjezd	EMP	není určena	nemá návěstidlo	signalista výhybkář
525	3,010	ústředně	Stavědlo Odjezd	EMP	není určena	nemá návěstidlo	signalista výhybkář
526	3,014	ústředně	Stavědlo Odjezd	EMP	není určena	nemá návěstidlo	signalista výhybkář
527	3,033	ústředně	Stavědlo Odjezd	EMP	není určena	nemá návěstidlo	signalista výhybkář
528	3,037	ústředně	Stavědlo Odjezd	EMP	není určena	nemá návěstidlo	signalista výhybkář
531	3,048	ústředně	Stavědlo Odjezd	EMP	není určena	nemá návěstidlo	signalista výhybkář
532	3,049	ústředně	Stavědlo Odjezd	EMP	není určena	nemá návěstidlo	signalista výhybkář
533	3,082	ústředně	Stavědlo Odjezd	EMP	není určena	nemá návěstidlo	signalista výhybkář
535	3,088	ústředně	Stavědlo Odjezd	EMP	není určena	nemá návěstidlo	signalista výhybkář
536	3,117	ústředně	Stavědlo Odjezd	EMP	není určena	nemá návěstidlo	Signalista výhybkář - výhybka trvale uzamčena
537	3,121	ústředně	Stavědlo Odjezd	EMP	není určena	nemá návěstidlo	signalista výhybkář
538	3,120	ústředně	Stavědlo Odjezd	EMP	není určena	nemá návěstidlo	signalista výhybkář
540 a ₁ a b ₁ b ₂	3,166	ústředně	Stavědlo Odjezd	EMP	není určena	nemá návěstidlo	signalista výhybkář
541	3,198	ústředně	Stavědlo Odjezd	EMP	není určena	nemá návěstidlo	signalista výhybkář
542 ab	3,215	ústředně	Stavědlo Odjezd	EMP	není určena	nemá návěstidlo	signalista výhybkář
543	3,271	ústředně	Stavědlo Odjezd	EMP	není určena	nemá návěstidlo	signalista výhybkář
601	2,490	ručně	-	-	přímá	neosvětleno	signalista výhybkář
602	2,529	ručně	-	-	přímá	neosvětleno	signalista výhybkář
603	2,535	ručně	-	-	přímá	neosvětleno	signalista výhybkář
604	2,560	ručně	-	-	přímá	neosvětleno	signalista výhybkář
907	1,249	ručně	-	-	Do odbočky	neosvětleno	signalista St. 1
910	1,350	ústředně	St. 1	EMP	není určena	nemá návěstidlo	signalista St. 1
911	1,405	ústředně	St. 1	EMP	není určena	nemá návěstidlo	signalista St. 1
Vk1	0,945	ručně	-	-		neosvětleno	signalista St. 1
Vk 2/907	1,195	ručně	-	-		neosvětleno	signalista St. 1
Vk 302	2,100	ústředně	St. 2	EMP	není určena	nemá návěstidlo	signalista St. 2
Vk 303	2,100	ústředně	St. 2	EMP	není určena	nemá návěstidlo	signalista St. 2
Vk 903	1,466	ústředně	St. 1	EMP	není určena	nemá návěstidlo	signalista St. 1

20.1. Hlavní klíče od výhybek, výkolejek, kolejových zábran, přenosných výměnových zámků a kovových uzamykatelných podložek

Výhybka č. 536 je trvale uzamčena v odvrtné poloze pro omezení jízdy na nevybudované zhlaví a koleje. Hlavní klíč od této výhybky má v úschově návěstní mistr SŽ.

Klíč od výkolejky Vk1 a Vk2 vlečky ČD, a.s. Praha Vršovice – kolejiště Teplárna je uložen na stavědle St. 1 Phj.

20.2. Úschova a použití náhradních klíčů, prostředků pro ruční přestavování výhybek a klíčů od skříňky jiným odborně způsobilým zaměstnancem než výpravčím

Náhradní klíč od výhybky č. 536 má v úschově přednosta PP Phj.

Náhradní klíč od výkolejky Vk1 a Vk2 vlečky ČD, a.s. Praha Vršovice – kolejiště Teplárna má v úschově přednosta PP Phj.

20.3. Počet a uložení klik k ručnímu přestavování výhybek s elektromotorickým přestavníkem

- 5 ks na St. 1 - kliky jsou umístěny ve skříňce, každá klika je zaplombovaná

- 5 ks na St. 2 - kliky jsou umístěny ve skříňce, každá klika je zaplombovaná
- 5 ks na St. 3 - kliky jsou umístěny ve skříňce, každá klika je zaplombovaná
- 5 ks na St. 4 - kliky jsou umístěny ve skříňce, každá klika je zaplombovaná
- 5 ks na ústředním stavědle - kliky jsou umístěny ve skříňce, každá klika je zaplombovaná
- 5 ks na stavědle „Odjezd“ - kliky jsou umístěny ve skříňce, každá klika je zaplombovaná
- 1 ks u signalisty výhybkáře „Vjezd“ - klika je umístěna ve skříňce a je zaplombovaná

21. Zabezpečovací zařízení v obvodu pracoviště

Kolejiště Phj je vybaveno reléovým zabezpečovacím zařízením (RZZ) cestového systému v blokovém provedení, kategorie 3. Stavědlo „Odjezd“ je vybaveno RZZ typ AŽD 71 s číslicovou volbou. Po stránce ovládání je rozděleno na samostatné obvody podle PŘ. Obsluha se provádí dle platných předpisů ČD pro obsluhu RZZ.

Na ovládacím pultu RZZ na ústředním stavědle je osazeno souhlasové tlačítko s klíčem, uzamykatelné ve dvou polohách. V základním stavu je uzamčeno v poloze, při níž je možné stavět jen jízdní cesty pro posun. Při stavění jízdní cesty pro vlak odemkne výpravčí tlačítko a uvede je do opačné polohy, čímž si umožní stavění jízdní cesty pro vlak. Ihned po postavení uvede tlačítko do původní polohy a uzamkne. Tlačítko slouží k zabránění postavení jízdní cesty signalistou.

22. Zabezpečovací zařízení na styku drah

Pro řízení drážní dopravy jsou jízdy vlaků mezi ŽST Praha-Vršovice a Praha jih zabezpečeny:

- v úseku ŽST Praha-Vršovice – Praha jih vjezd zabezpečovacím zařízením "TRAŤOVÝ SOUHLAS AŽD, AUTOMATICKÉ HRADLO AHP - 03";

- v úseku ŽST Praha-Vršovice, obvod Praha-Eden – Praha jih odjezd zabezpečovacím zařízením "TRAŤOVÝ SOUHLAS AŽD, AUTOMATICKÉ HRADLO AHP 03.

Jízdy vlaků jsou zajišťovány automatickým traťovým souhlasem. Odhlášky se dávají automaticky jízdu vlaku.

23. Porucha zabezpečovací zařízení na styku drah

Porucha se oznámí výpravčímu příslušného obvodu, který poruchu oznámí kontaktní osobě - Správa železnic, s.o., MT 725 867 414, 724 030 786 - pohotovost.

24. Seznam hlavních návěstidel, předvěstí, návěstidel platných pro posun a návěstidel pro zkoušku brzdy apod.

Označení	Umístění	Světelná / mechanická	Obsluha	Ostatní
vjezdové L	0,675	světelné	z ústředního stavědla	předvěstí k vjezdovému návěstidlu L jsou odjezdová návěstidla v ŽST Praha-Vršovice. Návěstidlo je vybaveno přivolávací návěstí. Vzdálenost návěstidla „L“ od výhybky č. 1 je 174 m , vzdálenost od označnicku 51 m .
označnick směr ŽST Praha-Vršovice	0,726	mechanické bez osvětlení	-	
vjezdové S	3,549	světelné	ze stavědla „Odjezd“	předvěstí k vjezdovému návěstidlu S jsou odjezdové

				návěstidlo S 205a a S 207a ŽST Praha-Vršovice, obvod Eden. Vzdálenost návěstidla S je od výhybky 540 a 1a2b1b2 367 m, vzdálenost návěstidla S od označníku je 55 m.
označník před vjezdovým „S“	3,604	mechanické bez osvětlení	-	
cestové Lc 1	1,300	světelné	z ústředního stavědla	
cestové Lc 2	1,324	světelné	z ústředního stavědla	
cestové trpasličí Lc 3	1,274	světelné	z ústředního stavědla	
cestové Lc 4	1,439	světelné	z ústředního stavědla	
cestové trpasličí Lc 5	1,260	světelné	z ústředního stavědla	
cestové Lc 6	1,180	světelné	z ústředního stavědla	
cestové Lc 6a	1,372	světelné	z ústředního stavědla	
cestové trpasličí Lc 7	1,396	světelné	z ústředního stavědla	
cestové trpasličí Lc 9	1,415	světelné	z ústředního stavědla	
cestové Lc 11	1,367	světelné	z ústředního stavědla	
cestové Lc 13	1,372	světelné	z ústředního stavědla	
cestové Lc 15	1,342	světelné	z ústředního stavědla	
cestové trpasličí Lc 17	1,318	světelné	z ústředního stavědla	
cestové trpasličí Lc 19	1,311	světelné	z ústředního stavědla	
odjezdové S 1	1,032	světelné	z ústředního stavědla	vybaveno přivolávací návěstí
odjezdové trpasličí S 2	0,997	světelné	z ústředního stavědla	vybaveno přivolávací návěstí
odjezdové S 3	1,003	světelné	z ústředního stavědla	vybaveno přivolávací návěstí
odjezdové S 4	0,998	světelné	z ústředního stavědla	vybaveno přivolávací návěstí
odjezdové S 5	1,052	světelné	z ústředního stavědla	vybaveno přivolávací návěstí
odjezdové S 6	0,980	světelné	z ústředního stavědla	vybaveno přivolávací návěstí
odjezdové trpasličí S 7	1,040	světelné	z ústředního stavědla	vybaveno přivolávací návěstí
odjezdové trpasličí S 9	0,993	světelné	z ústředního stavědla	vybaveno přivolávací návěstí
odjezdové trpasličí S 11	0,940	světelné	z ústředního stavědla	vybaveno přivolávací návěstí
odjezdové trpasličí S 13	0,980	světelné	z ústředního stavědla	vybaveno přivolávací návěstí
odjezdové trpasličí S 15	0,996	světelné	z ústředního stavědla	vybaveno přivolávací návěstí
odjezdové S 17	1,025	světelné	z ústředního stavědla	vybaveno přivolávací návěstí
odjezdové S 19	1,011	světelné	z ústředního stavědla	vybaveno přivolávací návěstí
odjezdové trpasličí L 501	2,950	světelné	ze stavědla „Odjezd“	vybaveno přivolávací návěstí
odjezdové trpasličí L 502	2,939	světelné	ze stavědla „Odjezd“	vybaveno přivolávací návěstí

odjezdové trpasličí L 503	2,930	světelné	ze stavědla „Odjezd“	vybaveno přivolávací návěstí
odjezdové trpasličí L 504	2,924	světelné	ze stavědla „Odjezd“	vybaveno přivolávací návěstí
odjezdové trpasličí L 505	2,961	světelné	ze stavědla „Odjezd“	vybaveno přivolávací návěstí
odjezdové trpasličí L 506	2,961	světelné	ze stavědla „Odjezd“	vybaveno přivolávací návěstí
odjezdové trpasličí L 507	2,961	světelné	ze stavědla „Odjezd“	vybaveno přivolávací návěstí
odjezdové trpasličí L 508	2,961	světelné	ze stavědla „Odjezd“	vybaveno přivolávací návěstí
odjezdové trpasličí L 509	2,958	světelné	ze stavědla „Odjezd“	vybaveno přivolávací návěstí
odjezdové trpasličí L 510	2,928	světelné	ze stavědla „Odjezd“	vybaveno přivolávací návěstí
odjezdové trpasličí L 511	3,038	světelné	ze stavědla „Odjezd“	vybaveno přivolávací návěstí
cestové Sc 504	2,630	světelné	ze stavědla „Odjezd“	
cestové Sc 509	2,599	světelné	ze stavědla „Odjezd“	
cestové Sc 510	2,619	světelné	ze stavědla „Odjezd“	
cestové Sc 511	2,610	světelné	ze stavědla „Odjezd“	
seřaďovací trpasličí Se 1	0,844	světelné	z ústředního stavědla	platí pro posun z traťové koleje, umístěno na mostní konstrukci
seřaďovací stožárové Se 2	1,206	světelné	z ústředního stavědla	platí pro posun na a z koleje 4
seřaďovací trpasličí Se 3	1,213	světelné	z ústředního stavědla	platí pro posun na a z koleje 11
seřaďovací trpasličí Se 4	1,231	světelné	z ústředního stavědla	platí pro posun na a z koleje 6
seřaďovací stožárové Se 5	1,258	světelné	z ústředního stavědla	platí pro posun na a z koleje 9
seřaďovací stožárové Se 6	1,517	světelné	z ústředního stavědla	platí pro posun do vjezdové skupiny, před výhybkou 25
seřaďovací stožárové Se 7	1,515	světelné	z ústředního stavědla	platí pro posun do vjezdové skupiny, před výhybkou 26
seřaďovací stožárové Se 8	1,514	světelné	z ústředního stavědla	platí pro posun z obvodu vjezdové skupiny do obvodu střední skupiny
seřaďovací stožárové Se 9	1,512	světelné	z ústředního stavědla	platí pro posun z výtažné koleje „C“ do obvodu ústředního stavědla
seřaďovací stožár. Se 10	1,543	světelné	z ústředního stavědla	platí pro posun z větve výtažné koleje „C“ na koleje 107, 108, 109, 110
seřaďovací stožár. Se 11	1,607	světelné	z ústředního stavědla	platí pro posun ze spojovací koleje mezi obvody vjezd. a střed. skup. do obvodu POL (haly 512)
seřaďovací stožár. Se 12	1,643	světelné	z ústředního stavědla	platí pro posun z koleje 110 do obvodu St. 1
seřaďovací stožár. Se 13	1,701	světelné	z ústředního stavědla	platí pro posun z koleje č. 105
seřaďovací stožár. Se 14	1,606	světelné	z ústředního stavědla	platí pro posun z koleje č. 106
seřaďovací stožár. Se 15	1,645	světelné	z ústředního stavědla	platí pro posun z koleje č. 109 do obvodu St. 1
seřaďovací trpasličí Se 16	1,663	světelné	z ústředního stavědla	platí pro posun z koleje č. 204a
seřaďovací stožár. Se 17	1,651	světelné	z ústředního stavědla	platí pro posun z koleje č. 108
seřaďovací stožár. Se 18	1,658	světelné	z ústředního stavědla	platí pro posun z koleje č. 103
seřaďovací stožár. Se 19	1,652	světelné	z ústředního stavědla	platí pro posun z koleje č. 107
seřaďovací stožár. Se 20	1,697	světelné	z ústředního stavědla	platí pro posun z koleje č. 101
seřaďovací stožár. Se 21	1,697	světelné	z ústředního stavědla	platí pro posun z koleje č. 102
seřaďovací stožár. Se 22	1,767	světelné	z ústředního stavědla	platí pro posun z koleje č. 210
seřaďovací stožár. Se 23	1,796	světelné	z ústředního stavědla	platí pro posun z koleje č. 212a

seřadovací stožár. Se 24	1,799	světelné	z ústředního stavědla	platí pro posun z koleje č. 211a
seřadovací stožár. Se 25	1,515	světelné	z ústředního stavědla	platí pro posun z koleje č. 207
seřadovací stožár. Se 26	1,808	světelné	z ústředního stavědla	platí pro posun z koleje č. 208
seřadovací stožár. Se 27	1,808	světelné	z ústředního stavědla	platí pro posun z koleje č. 209
seřadovací stožár. Se 28	1,806	světelné	z ústředního stavědla	platí pro posun z koleje č.203a
seřadovací stožár. Se 29	1,833	světelné	z ústředního stavědla	platí pro posun z koleje č.204b
seřadovací stožár. Se 30	1,959	světelné	z ústředního stavědla	platí pro posun z koleje č.206a
seřadovací stožár. Se 31	1,858	světelné	z ústředního stavědla	platí pro posun z koleje č.205a
seřadovací trpasličí Se 32	1,918	světelné	z ústředního stavědla	platí pro posun z koleje č. 202
seřadovací trpasličí Se 33	1,934	světelné	z ústředního stavědla	platí pro posun z koleje č. 201
seřadovací trpasličí Se 34	1,957	světelné	z ústředního stavědla	platí pro posun z koleje č. 51
seřadovací trpasličí Se 35	1,957	světelné	z ústředního stavědla	platí pro posun z koleje č. 52
seřadovací trpasličí Se 36	1,747	světelné	z ústředního stavědla	platí pro posun od výhybky 212 – 51 směrem k ústřednímu stavědlu
seřadovací stožár. Se x	1,701	světelné	z ústředního stavědla	platí pro posun z koleje č. 104
seřadovací stožár. Se 301	1,227	světelné	ze St. 1	platí pro posun z výtažné koleje „C“
opakovací seřadovací stožár. OSe301	1,564	světelné	ze St. 1	opakuje Se301
seřadovací stožár. Se 302	1,226	světelné	ze St. 1	platí pro posun z výtažné koleje „C“
seřadovací trpasličí Se 303	1,397	světelné	ze St. 1	platí pro posun z koleje č. 317
seřadovací trpasličí Se 304	1,343	světelné	ze St. 1	platí pro posun z koleje č. 319
seřadovací trpasličí Se 305	1,344	světelné	ze St. 1	platí pro posun z koleje č. 318
seřadovací trpasličí Se 306	1,353	světelné	ze St. 1	platí pro posun z koleje č. 313
seřadovací stožár. Se 307	1,354	světelné	ze St. 1	platí pro posun z výtažné koleje „C“
seřadovací trpasličí Se 308	1,442	světelné	ze St. 1	platí pro posun z koleje č. 314
seřadovací trpasličí Se 309	1,467	světelné	ze St. 1	platí pro posun z koleje č. 316
seřadovací trpasličí Se 310	1,467	světelné	ze St. 1	platí pro posun z koleje č. 315
seřadovací trpasličí Se 311	1,500	světelné	ze St. 1	platí pro posun z koleje č. 309
seřadovací trpasličí Se 312	1,501	světelné	ze St. 1	platí pro posun z koleje č. 310
seřadovací trpasličí Se 313	1,515	světelné	ze St. 1	platí pro posun z koleje č. 305
seřadovací trpasličí Se 314	1,521	světelné	ze St. 1	platí pro posun z koleje č. 312
seřadovací trpasličí Se 315	1,520	světelné	ze St. 1	platí pro posun z koleje č. 311
seřadovací trpasličí Se 316	1,531	světelné	ze St. 1	platí pro posun z koleje č. 306
seřadovací stožár. Se 317	1,494	světelné	ze St. 1	skupinové, platí pro posun z koleje č. 302, 303, 304
seřadovací trpasličí Se 318	1,555	světelné	ze St. 1	platí pro posun z koleje č. 308
seřadovací trpasličí Se 319	1,553	světelné	ze St. 1	platí pro posun z koleje č. 307
seřadovací stožár. Se 320	1,516	světelné	ze St. 1	platí pro posun z obvodu ústř. stavědla na výtažnou kolej „C“
seřadovací trpasličí Se 321	1,524	světelné	ze St. 1	platí pro posun z koleje č. 301
seřadovací trpasličí Se 352	1,824	světelné	ze St. 2	platí pro posun z koleje č. 319
seřadovací trpasličí Se 353	1,830	světelné	ze St. 2	platí pro posun z koleje č. 318
seřadovací trpasličí Se 354	1,770	světelné	ze St. 2	platí pro posun z koleje č. 317
seřadovací trpasličí Se 355	1,770	světelné	ze St. 2	platí pro posun z koleje č. 316
seřadovací trpasličí Se 356	1,784	světelné	ze St. 2	platí pro posun z koleje č. 304
seřadovací trpasličí Se 357	1,799	světelné	-	platí pro posun z koleje č. 351, za návěstidlem je v koleji

				záchytný pražec, kolej dále nepokračuje
seřadovací trpasličí Se 358	1,771	světelné	ze St. 2	platí pro posun z koleje č. 305
seřadovací trpasličí Se 359	1,813	světelné	ze St. 2	platí pro posun z koleje č. 312
seřadovací trpasličí Se 360	1,813	světelné	ze St. 2	platí pro posun z koleje č. 311
seřadovací trpasličí Se 361	1,790	světelné	ze St. 2	platí pro posun z koleje č. 315
seřadovací trpasličí Se 362	1,790	světelné	ze St. 2	platí pro posun z koleje č. 314
seřadovací stožár. Se 363	1,821	světelné	-	skupinové, platí pro posun z kolejí č. 352, 353, 354, označeno křížem neplatnosti
seřadovací trpasličí Se 364	1,820	světelné	ze St. 2	platí pro posun z koleje č. 306
seřadovací trpasličí Se 365	1,804	světelné	ze St. 2	platí pro posun z koleje č. 313
seřadovací trpasličí Se 366	1,841	světelné	ze St. 2	platí pro posun z koleje č. 310
seřadovací trpasličí Se 367	1,850	světelné	ze St. 2	platí pro posun z koleje č. 309
seřadovací trpasličí Se 368	1,750	světelné	ze St. 2	platí pro posun z koleje č. 307
seřadovací trpasličí Se 370	1,872	světelné	ze St. 2	platí pro posun z koleje č. 308
seřadovací stožár. Se 371	1,916	světelné	ze St. 2	platí pro pokračování posunu z koleje „G“
seřadovací stožár. Se 372	2,005	světelné	ze St. 2	platí pro pokračování posunu z koleje 90
seřadovací stožár. Se 373	2,008	světelné	ze St. 2	platí pro posun z koleje č. 351
seřadovací stožár. Se 374	2,005	světelné	ze St. 2	platí pro posun z třídící skupiny na kolej 90,
seřadovací stožár. Se 375	2,005	světelné	ze St. 2	skupinové, platí pro posun z kolejí č. T1, T2, T3, T4
seřadovací stožár. Se 376	2,098	světelné	ze St. 2	platí pro posun ze spojovací koleje 90
seřadovací stožár. Se 378	2,220	světelné	ze St. 2	platí pro pokračování posunu na spojovací koleji 90
seřadovací stožár. Se 379	2,035	světelné	ze St. 2	platí pro pokračování posunu z výtahové koleje „G“
seřadovací trpasličí Se 380	1,970	světelné	ze St. 2	platí pro posun z koleje č. 352
seřadovací trpasličí Se 381	1,960	světelné	ze St. 2	platí pro posun z koleje č. 353
seřadovací trpasličí Se 382	1,958	světelné	ze St. 2	platí pro posun z koleje č. 354
seřadovací trpasličí Se 402	2,018	světelné	ze St. 3	platí pro posun z koleje č. 209
seřadovací stožár. Se 403	2,024	světelné	ze St. 3	platí pro posun z koleje č. 101
seřadovací stožár. Se 404	2,036	světelné	ze St. 3	platí pro posun z koleje č. 210
seřadovací stožár. Se 405	2,047	světelné	ze St. 3	platí pro posun z koleje č. 102
seřadovací stožár. Se 406	2,050	světelné	ze St. 3	platí pro posun z koleje č. 109
seřadovací stožár. Se 407	2,042	světelné	ze St. 3	platí pro posun z koleje č. 206b
seřadovací stožár. Se 408	2,047	světelné	ze St. 3	platí pro posun z koleje č. 205b
seřadovací stožár. Se 413	2,081	světelné	ze St. 3	platí pro posun z koleje č. 110
seřadovací stožár. Se 414	2,091	světelné	ze St. 3	platí pro posun z koleje č. 208
seřadovací stožár. Se 416	2,081	světelné	ze St. 3	platí pro posun z koleje č. 204c
seřadovací stožár. Se 417	2,470	světelné	ze St. 3	platí pro posun z koleje č. 105
seřadovací stožár. Se 418	2,470	světelné	ze St. 3	platí pro posun z koleje č. 104
seřadovací stožár. Se 419	2,082	světelné	ze St. 3	platí pro posun z koleje č. 52
seřadovací stožár. Se 420	2,089	světelné	ze St. 3	platí pro posun z koleje č. 51
seřadovací stožár. Se 421	2,096	světelné	ze St. 3	platí pro posun na kolej č. 207
seřadovací stožár. Se 422	2,097	světelné	ze St. 3	platí pro posun z koleje č. 207
seřadovací stožár. Se 423	2,112	světelné	ze St. 3	platí pro posun z koleje č. 202
seřadovací stožár. Se 424	2,120	světelné	ze St. 3	platí pro posun z koleje č. 201
seřadovací stožár. Se 425	2,427	světelné	ze St. 3	platí pro posun z koleje č. 103
seřadovací stožár. Se 426	2,540	světelné	ze St. 3	platí pro posun do myčky
seřadovací trpasličí Se 427	2,142	světelné	ze St. 3	platí pro posun z koleje 203 b
seřadovací stožár. Se 428	2,145	světelné	ze St. 3	platí pro posun z koleje č. 51, 52
seřadovací stožár. Se 429	2,148	světelné	ze St. 3	platí pro posun z koleje č. 108
seřadovací stožár. Se 430	2,149	světelné	ze St. 3	platí pro posun z koleje č. 107
seřadovací stožár. Se 431	2,176	světelné	ze St. 3	platí pro posun na kolej č. 104
seřadovací stožár. Se 432	2,171	světelné	ze St. 3	platí pro posun na koleje č. 209-210
seřadovací stožár. Se 433	2,171	světelné	ze St. 3	platí pro posun z koleje 101a na kolej 101

seřadovací stožár. Se 434	2,188	světelné	ze St. 3	platí pro posun z koleje č. 106
seřadovací stožár. Se 435	2,183	světelné	ze St. 3	platí pro posun do skupiny kolejí č. 201-210
seřadovací stožár. Se 436	2,174	světelné	ze St. 3	platí pro posun z koleje 104
seřadovací stožár. Se 437	2,232	světelné	ze St. 3	platí pro posun z myčky na koleje č. 101-105
seřadovací stožár. Se 438	2,220	světelné	ze St. 3	platí pro posun ze skupiny koleje č. 201-210
seřadovací stožár. Se 439	2,220	světelné	ze St. 3	platí pro posun z kolejí č. 51 a 52
seřadovací stožár. Se 441	2,238	světelné	ze St. 3	platí pro posun z koleje č. 101a
seřadovací stožár. Se 442	2,229	světelné	ze St. 3	platí pro posun z prodloužené koleje č. 209 (210)
seřadovací stožár. Se 443	2,280	světelné	ze St. 3	platí pro posun do kolejí č. 104-110
seřadovací stožár. Se 445	2,302	světelné	ze St. 3	platí pro posun ze skupiny kolejí č. 104-110
seřadovací stožár. Se 447	2,307	světelné	ze St. 3	platí pro posun z myčky do odjezdové skupiny
seřadovací stožár. Se 448	2,362	světelné	ze St. 3	platí pro posun ze skupiny kolejí 500–504 do střední skupiny
seřadovací stožár. Se 449	2,390	světelné	ze St. 3	platí pro posun ze střední skupiny do skupiny kolejí 500-504
seřadovací stožár. Se 450	2,434	světelné	ze St. 3	platí pro posun z výtažné koleje „E“
seřadovací trpasl. IOSe 450	2,563	světelné	ze St. 3	opakuje Se 450 (stožárové)
seřadovací trpasl. IIOSe 450	2,618	světelné	ze St. 3	opakuje Se 450 (stožárové)
seřadovací stožár. Se 451	2,443	světelné	ze St. 3	platí pro posun z výtažné koleje „F“
seřadovací trpasl. IOSe 451	2,562	světelné	ze St. 3	opakuje Se 451 (stožárové)
seřadovací IIOSe 451	2,618	světelné	ze St. 3	opakuje Se 451 (stožárové)
seřadovací stožár. Se 452	2,451	světelné	ze stavědla „Odjezd“	platí pro posun z koleje č. 500a
seřadovací stožár. Se 501	2,360	světelné	ze stavědla „Odjezd“	platí pro posun ze spojovací koleje č. 90 do odjezdové skupiny
seřadovací stožár. Se 502	2,402	světelné	ze stavědla „Odjezd“	skupinové, platí pro posun z kolejí č. 601–605
seřadovací stožár. Se 503	2,423	světelné	ze stavědla „Odjezd“	skupinové, platí pro posun z kolejí č. 512–518
seřadovací trpasl. Se 506	2,476	světelné	ze stavědla „Odjezd“	platí pro posun z koleje č. 505
seřadovací trpasl. IOSe 506	2,536	světelné	ze stavědla „Odjezd“	opakuje Se 506
seřadovací stožár. IIOSe 506	2,596	světelné	ze stavědla „Odjezd“	opakuje Se 506
seřadovací trpasl. Se 507	2,526	světelné	ze stavědla „Odjezd“	platí pro posun z koleje č. 506
seřadovací trpasl. OSe 507	2,586	světelné	ze stavědla „Odjezd“	opakuje Se 507
seřadovací stožár. Se 509	2,504	světelné	ze stavědla „Odjezd“	platí pro posun z koleje 500a do skupiny kolejí 500-504
seřadovací trpasl. Se 510	2,557	světelné	ze stavědla „Odjezd“	platí pro posun z koleje č. 507
seřadovací stožár. OSe 510	2,608	světelné	ze stavědla „Odjezd“	opakuje Se 510 (stožárové)
seřadovací stožár. Se 512	2,596	světelné	ze stavědla „Odjezd“	platí pro posun z koleje č. 508
seřadovací stožár. Se 516	2,566	světelné	ze stavědla „Odjezd“	platí pro posun z koleje 500 na kolej 500a
seřadovací stožár. Se 521	2,567	světelné	ze stavědla „Odjezd“	platí pro posun z koleje 501 na kolej 500a
seřadovací Se 522	2,634	světelné	ze stavědla „Odjezd“	platí pro posun z koleje 502 na kolej 500a
seřadovací stožár. OSe 522	2,722	světelné	ze stavědla „Odjezd“	opakuje Se 522
seřadovací stožár. Se 523	2,633	světelné	ze stavědla „Odjezd“	platí pro posun z koleje 503 na kolej 500a
seřadovací Se 556	2,960	světelné	ze stavědla „Odjezd“	platí pro posun z koleje 500 na kolej 500b, 501b
seřadovací Se 557	3,023	světelné	ze stavědla „Odjezd“	platí pro posun z koleje 501b na kolej 500

seřadovací Se 558	3,023	světelné	ze stavědla „Odjezd“	platí pro posun z koleje 500b na kolej 500
seřadovací Se 559	3,120	světelné	ze stavědla „Odjezd“	platí pro posun za výhybku č. 537 (harfa kolejí 501–510)
seřadovací Se 560	3,118	světelné	ze stavědla „Odjezd“	platí pro posun z koleje č. 500b na koleje 500c a 501 c
seřadovací Se 562	3,118	světelné	ze stavědla „Odjezd“	platí pro posun z koleje č. 501b na koleje 501 c a 500 c
seřadovací Se 563	3,213	světelné	ze stavědla „Odjezd“	platí pro posun z traťové koleje
seřadovací Se 564	3,259	světelné	ze stavědla „Odjezd“	platí pro posun z koleje č. 501c
seřadovací Se 565	3,273	světelné	ze stavědla „Odjezd“	platí pro posun z koleje č. 500c
seřadovací trpasličí Se 701	1,233	světelné	ze St. 4	platí pro posun z koleje č. 401a
seřadovací stožár. Se 702	1,320	světelné	ze St. 4	platí pro posun z obvodu St. 1 do obvodu St. 4
seřadovací trpasličí Se 703	1,449	světelné	ze St. 4	platí pro posun z kolejí č. 401
seřadovací stožár. Se 704	1,447	světelné	ze St. 4	platí pro posun z koleje č. 402
seřadovací stožár. Se 705	1,478	světelné	ze St. 4	platí pro posun z koleje č. 408
seřadovací trpasličí Se 706	1,478	světelné	ze St. 4	platí pro posun z koleje č. 403
seřadovací stožár. Se 707	1,478	světelné	ze St. 4	platí pro posun z koleje č. 404
seřadovací trpasličí Se 708	1,510	světelné	ze St. 4	platí pro posun z koleje č. 405a
seřadovací stožár. Se 709	1,529	světelné	ze St. 4	platí pro posun z koleje č. 407
seřadovací stožár. Se 710	1,529	světelné	ze St. 4	platí pro posun z koleje č. 406
seřadovací stožár. Se 711	1,608	světelné	ze St. 4	platí pro posun z koleje č. 405a
seřadovací stožár. Se 712	1,631	světelné	ze St. 4	platí pro posun z koleje č. 406
seřadovací stožár. Se 713	1,631	světelné	ze St. 4	platí pro posun z koleje č. 407
seřadovací trpasličí Se 714	1,631	světelné	ze St. 4	platí pro posun z koleje č. 408
seřadovací trpasličí Se 715	1,662	světelné	ze St. 4	platí pro posun z koleje 405b na kolej 405a
seřadovací stožár. Se 716	1,764	světelné	ze St. 4	skupinové, platí pro posun z kolejí č. 405b, 404
seřadovací stožár. Se 718	1,906	světelné	ze St. 4	skupinové, platí pro posun z kolejí č. 403, 402
seřadovací stožár. Se 720	1,832	světelné	ze St. 4	platí pro posun z koleje č. 461
seřadovací stožár. Se 721	1,832	světelné	ze St. 4	platí pro posun z koleje č. 458
seřadovací trpasličí Se 722	1,866	světelné	ze St. 4	platí pro posun z koleje č. 459
seřadovací stožár. Se 723	1,867	světelné	ze St. 4	platí pro posun z koleje č. 460
seřadovací stožár. Se 724	1,912	světelné	ze St. 4	platí pro posun z koleje č. 401
seřadovací trpasličí Se 725	1,852	světelné	ze St. 4	platí pro posun od výhybky 422 ke St. 4
seřadovací stožár. Se 726	1,850	světelné	ze St. 4	platí pro posun z koleje č. 455
seřadovací trpasličí Se 727	1,864	světelné	ze St. 4	platí pro posun z koleje č. 456
seřadovací trpasličí Se 728	1,864	světelné	ze St. 4	platí pro posun z koleje č. 457
seřadovací trpasličí Se 729	1,969	světelné	ze St. 4	platí pro posun z obvodu St. 4 směrem do obvodu St. 2
seřadovací trpasličí Se 730	1,938	světelné	ze St. 4	platí pro posun z kolejí č. 452
seřadovací trpasličí Se 731	1,946	světelné	ze St. 4	platí pro posun z koleje č. 451
seřadovací trpasličí Se 732	1,965	světelné	ze St. 4	platí pro posun z koleje č. 453
seřadovací trpasličí Se 733	1,965	světelné	ze St. 4	platí pro posun z koleje č. 454
seřadovací stožár. Se918	1,490	světelné	ze St. 1	platí pro posun z výtažné koleje „C“ do do obvodu vlečky ČD, a.s. Praha Vršovice
seřadovací stožár. Se917	1,466	světelné	ze St. 1	platí pro posun z vlečky „Teplárna Michle“
seřadovací trpasličí Se916	1,309	světelné	ze St. 1	platí pro posun z koleje č. 901a
seřadovací stožár. Se915	1,309	světelné	ze St. 1	platí pro posun z koleje č. 900a
Posun zakázán	na konci všech kusých kolejí	mechanická bez osvětlení		

Přehled skupinových seřadovacích návěstidel:

Označení	Obsluha	Platí pro koleje
----------	---------	------------------

Se 317	signalista St. 1	302, 303, 304
Se 375	signalista St. 2	T1, T2, T3, T4
Se 502	výpravčí stavědla „Odjezd“	601 – 605
Se 503	výpravčí stavědla „Odjezd“	512 – 518
Se 716	signalista St. 4	404, 405b
Se 718	signalista St. 4	402, 403

25. Zařízení pro manipulaci s ŽKV

Pro manipulaci s ŽKV se používají posunovací zařízení E – MAXI. Postupy stanoví příloha 17 PŘ - MPBP pro posunovací zařízení E-MAXI.

26. Přejezdy a přechody

Označení	KM Poloha	Zabezpečení	Způsob jízdy	Poznámky
L	1,640	Závory	Silniční vozidla, chůze	Umístění před ústředním stavědlem. Je vybaven samočinnými závory obsluhovanými z ústředního stavědla. Základní poloha - závory uzavřeny.
K	1,766	Závory	Silniční vozidla, chůze	Umístění za ústředním stavědlem. Je vybaven samočinnými závory obsluhovanými z ústředního stavědla. Základní poloha - závory uzavřeny.
nemá	1,800	Bez zabezpečení	Silniční vozidla, chůze	Přes kolej č. 51, šíře 3 m.
nemá	-	Bez zabezpečení	Silniční vozidla, chůze	Křížení podél západní strany haly POL přes koleje č. 205a - 210, 10 m široké.
nemá	-	Bez zabezpečení	Silniční vozidla, chůze	Křížení podél východní strany haly POL přes koleje č.203b-210, 6 m široké.
nemá	-	Bez zabezpečení	Silniční vozidla, chůze	Křížení u stavědla St. 3 přes kolej 101a, 3 m široké s betonovou výplní.
nemá	2,056	Bez zabezpečení Označen křížem	Silniční vozidla, chůze	Křížení vedle stavědla St. 2 přes spojovací koleje, 3 m široké s betonovou a asfaltovou výplní.
nemá	-	Bez zabezpečení	Silniční vozidla, chůze	Křížení přes koleje č. 110-107, 106-101 na východní straně haly POS (518).
nemá	-	Bez zabezpečení	Chůze	Přechod před St. Odjezd na zhlaví odjezdové části je určen pouze pro služební účely a není považován za dopravní plochu.

Postup obsluhy výstražného zařízení stanoví příloha 6 - Místní obsluha ZZ.

27. Křížení dráhy a dopravních ploch

V prostoru Phj jsou komunikace považovány za dopravní plochy. Křížení vlečky a dopravní plochy se nepovažují za železniční přejezdy. ŽKV mají na těchto kříženích vždy přednost! Vjezdové komunikace jsou opatřeny příslušnou dopravní značkou s dodatkovou tabulkou.

Maximální rychlost silničních vozidel je 10 km/hod.

Při jízdě motorových vozidel po dopravních plochách před halou oprav POL (512) musí být toto doprovázeno četařem 6. zálohy - telefon 972 229 353. Před těmito dopravními plochami je umístěna dopravní značka Zákaz vjezdu všech vozidel s dodatkovou tabulkou – jízda silničních vozidel povolena jen za doprovodu vedoucího posunové čety. Maximální rychlost silničních vozidel je zde povolena jen rychlostí chůze – 3 km/hod.

28. Zařízení pro čištění kolejových vozidel

Pracoviště Praha jih je vybaveno myčkou drážních vozidel. Provozní řád myčky je uveden v příloze 8 tohoto PŘ.

29. Uložení klíčů od ŽKV

Klíče od odstavených hnacích vozidel jsou uloženy v kanceláři strojmistrů Phj v hale 512. Klíče od odstavených hnacích vozidel na kolejích 500b, 500c, 501b a 501c jsou uloženy v kanceláři výpravčího Phj – odjezd. Místo odevzdání a vyzvednutí klíčů nemění ohlašovací povinnosti zaměstnanců při nástupu na směnu nebo po jejím přerušení.

Všechna hnací vozidla a jednotky v obvodu pracoviště musí být v době, kdy se neužívají nebo neopravují zamknuty a zajištěny tak, aby byl zamezen vstup nepovolaným osobám.

Tažená vozidla se nezamykají.

30. Pískovna a zbrojení pískem

Zařízení pro zbrojení pískem:	pojízdný zásobník písku
Obsluha:	pověřený zámečnický kolejevých vozidel

31. Rozvod vody pro zbrojení ŽKV

Zbrojení HV se provádí:	u kolejí 101, 102, 103, 104, 105, u všech kolejí v hale 512 a 518
Zbrojení ostatních ŽKV se provádí:	u kolejí 101, 102, 103, 104, 105, u všech kolejí v hale 512 a 518

32. Rozvod tlakového vzduchu

Umístění:	u kolejí 101, 102, 103, 104, u všech kolejí v hale 512 a 518
Obsluha:	pověřený zaměstnanec OCÚ

33. Tankovací stanice

Neobsazeno.

34. Vyprazdňování retenčních nádrží WC kolejových vozidel

Umístění:	sanitární koleje, hala 512 a hala 518
Obsluha:	dodavatelská firma zajišťující úklid vozidel

35. Stanoviště pro ukládání zarážek, klínů apod.

Stanoviště uložení	Druh (zarážka/klín)	Počet stojanů	Počet ks	Označení zarážek	Odpovídá za vybavení/ údržbu
u námezníků výhybek č. 317-320 v třídící skupině	zarážka	2	10	neoznačeny	přednosta pracoviště Phj
mezi kolejemi č. 511-512, 514-515 v odjezdové skupině	zarážka	2	10	neoznačeny	přednosta pracoviště Phj

Další prostředky pro zajištění vozidel:

- Pro potřebu 2. posunující čety je 10 ks zarážek uloženo na podstavcích u námezníků výhybek č. 317-320 v třídící skupině.
- Pro potřebu 5. posunující čety je 10 ks zarážek uloženo na podstavcích mezi kolejemi č. 511- 512, 514-515 v odjezdové skupině.

Na všech kolejích v obvodu Phj jsou navařeny vodivé spojky na hlavách kolejnic. Z toho důvodu je povoleno používání dvoupřírubových zarážek pouze pro zajištění vozidel.

Po ukončení posunu musí být odstraněny všechny zarážky kromě těch, které zajišťují vozidla proti ujetí. Za odstranění zarážek odpovídá ten zaměstnanec, který k vozidlům, které jsou zajištěny zarážkou, přivěšoval hnací vozidlo.

Nepoužité zarážky se ukládají na stojany, a pokud je při posunu pracovní přestávka delší jak 10 hodin musí být všechny zarážky umístěny ve stojanech a uzamčeny. Za uložení a případné uzamčení odpovídá vedoucí posunové čety, každý ve svém obvodu. V odevzdávce služby předává vedoucí posunové čety počet a rozmístění všech zarážek ve svém obvodu.

36. Stojany el. energie pro připojení ŽKV

Vjezdová část

Umístění:	V kolejišti pracoviště Phj
Obsluha:	Vozmistr, vedoucí posunu, posunovač, určený zaměstnanec
Údržba, interval:	EŽ Praha, 1x za rok

Střed

Umístění:	V kolejišti koleje 3xx a 4xx
Obsluha:	Vozmistr, vedoucí posunu, posunovač, elektromechanik OCÚ, určený zaměstnanec
Údržba, interval:	EŽ Praha, 1x za rok

Umístění:	V hale 518
Obsluha:	Elektromechanik OCÚ
Údržba, interval:	EŽ Praha, 1x za rok

Umístění:	Na sanitární koleji 101 - 105
Obsluha:	Vozmistr, vedoucí posunu, posunovač, elektromechanik OCÚ, určený zaměstnanec
Údržba, interval:	EŽ Praha, 1x za rok

Odjezd

Umístění:	V kolejišti u kolejí 5xx
Obsluha:	Vozmistr, vedoucí posunu, posunovač, určený zaměstnanec
Údržba, interval:	EŽ Praha, 1x za rok

37. Zkušební smyčka VZ

Smyčky pro zkoušení VZ jsou položeny v hale 512 (POL) a před halou 512 (POL) na západní straně.

Smyčka 1 je položena na 207 a 208 koleji po celé délce haly 512 (POL).

Smyčka 2 je položena na 209 a 210 koleji po celé délce haly.

Smyčka 3 je položena na 207 a 208 koleji v kolejiště na západní straně haly 512 (POL) v délce cca 90 m.

Zkušební smyčky VZ jsou dále uloženy v kolejích 107, 108, 109 a 110 v hale 518.

38. Hlavní uzávěry vody a plynu

Hlavní uzávěry vody pro celý obvod Phj:

Uzávěr 1 je v šachtě kvestorského vodovodu.

Uzávěr 2 je v šachtě na parkovišti před garážemi hasičů.

Umístění hydrantů:

- 2 hydranty na severní straně haly POS mezi přístupovou cestou a kolejí č. 351,
- v každém podlaží na straně schodiště 1 a schodiště 3 přístavku haly POS celkem 8 hydrantů,
- 2 hydranty u stavědla St. 2 podél koleje T1,
- 1 hydrant u přístupové cesty z Chodovské ulice,
- 3 hydranty na východní a západní straně haly POL,
- požární vodovod v hale POL - 2 hydranty u paty schodišť, 2 hydranty u koleje 207,
- 12 hydrantů mezi kolejemi č. 401-402,
- 10 hydrantů mezi kolejemi č. 403-404.

Poruchy vodovodního zařízení se hlásí správci střediska tel.: 602 316 092 nebo pohotovostní režijní četě tel.: 602 308 471, případně na centrální dispečink Pražských vodáren, Praha 3, Hradecká 1 tel.: **840 111 112**.

39. Plánování údržby vozidel

Příslušný strojmistr ve spolupráci s pověřeným zaměstnancem OCÚ zpracovává Plán údržby ŽKV. Podklady pro zpracování Plánu údržby jsou požadavky na neplánovanou údržbu (zjištěné závady v provozu) evidované v aplikaci SH SAP a Udržovací řád vozidla dle předpisu ČD V 25.

40. Předávání vozidel do opravy a z opravy

40.1. Provádění oprav elektrických jednotek

40.1.1. Plán a zadávání oprav

Každý den bezprostředně po nástupu na denní směnu určí strojmistr dle oběhu vozidel, jaká údržba bude na vozidlech prováděna. Na začátku pracovní doby správčárny se dostaví vedoucí směny správčárny (mistr, v době jeho nepřítomnosti četař) ke strojmistrovi, kde se dozví plán údržby, známé závažnější závady jednotek a požadované časy odjezdů pro ten den. V případě většího množství požadované práce určí strojmistr po dohodě, které jednotky budou opraveny přednostně a které práce bude nutné odložit na pozdější dobu. Po příjezdu jednotky, poté, co strojvedoucí odevzdá Knihu oprav strojmistrovi, zadá strojmistr požadované opravárenské zásahy. Pokud při opravě vozidla zjistí zaměstnanci provádějící opravy další

potřebné opravárenské zásahy, nahlásí je nadřízenému. Ukončení všech prací na jednotce oznámí mistr nebo jeho zástupce strojmistrovi a vedoucímu 6. posunové zálohy. Teprve pak může být s jednotkou posunováno.

40.1.2. Přistavení jednotky

Elektrické jednotky 471 nebo 640, na kterých se má provádět údržba, se přistavují zásadně do haly 512 (POL). Pořadí a kolej určuje četař 6. zálohy s ohledem na předpokládaný čas odjezdu, druh a množství závad a požadavek správárny. Jednotky s mimořádnými opravami se přistavují k opravě na místa určená podle požadavků správárny (kolej s trakčním vedením, bez trakčního vedení, s prohlížecím kanálem, pod jeřáb atd.). Čas a místo přistavení určuje četař posunu 6. zálohy s ohledem na včasné odjezdy jednotek nasazovaných do provozu a rovnoměrné vytížení zaměstnanců správárny. Po přistavení jednotky na určené místo se jednotka odpojí od ostatních vozidel, byla-li s nějakým spojena a není-li toto spojení nezbytné. Je-li jednotka v hale a je-li to možné, zavřou se vrata příslušné koleje a četař posunu 6. zálohy oznámí správárně, že je možné zahájit práci.

Pro přísun a odsun vozidel platí předpisy pro provozování dráhy a drážní dopravy. Před zahájením prací na přistavených vozidlech zajistí četař posunu 6. zálohy (nebo jím určený zaměstnanec) krytí přistavených vozidel na technologické koleji, kde se budou práce provádět, přenosnou návěstí „Stůj“ – červeným terčem, z obou stran. Návěst pro krytí vozidel musí být umístěna alespoň 10 m (odhadem) před vozidly uprostřed nebo přímo vpravo od koleje, nejdále u námezničku výhybky přiléhající ke koleji. Po ukončení prací na vozidlech a před objednáním posunu zajistí četař posunu 6. zálohy (nebo jím určený zaměstnanec) odstranění návěsti pro krytí vozidel.

Pro potřeby manipulace s vozidly se používají pokyny. Pokyny musí být stručné a srozumitelné, aby bylo vyloučeno jakékoliv nedorozumění, nesmí ohrožovat bezpečnost provozování dráhy a drážní dopravy. V ostatních případech platí bezpečnostní předpisy.

Zajištění proti najetí jiných vozidel je zajištěno návěstí pro krytí vozidel.

40.1.3. Údržba a opravy jednotek

Údržba elektrických jednotek 471 a 640 se provádí zásadně v hale 512 (POL) na kolejích 207 - 210. Ostatní opravy a zkoušení na vhodném místě v obvodu Phj. Výměny sběračů se provádějí v hale na kolejích 207 a 208 pod jeřáby. Výměny a opravy ostatních zařízení na střeších jednotek se provádějí v hale, přednostně na kolejích 207 a 208. Vývaz je možné provést na zvedákách na koleji 204 ve východní hale, další demontáž a montáž podvozku pod jeřábem. Výměnu některých dílů podvozku (listová pružnice, podvěska) je možné provést v hale na koleji 207-210 bez vyvázání za pomoci přenosných hydraulických zvedáků. Svařování elektrickým obloukem i plamenem je v hale 512 dovoleno. Pro přísun a odsun vozidel platí vnitřní předpisy pro provozování dráhy a drážní dopravy. Před zahájením prací na přistavených vozidlech zajistí mistr (nebo jím určený zaměstnanec) krytí přistavených vozidel na technologické koleji, kde se budou práce provádět, přenosnou návěstí „Stůj“ – červeným terčem, z obou stran. Návěst pro krytí vozidel musí být umístěna alespoň 10 m (odhadem) před vozidly uprostřed nebo přímo vpravo od koleje, nejdále u námezničku přiléhajícího ke koleji. Po ukončení prací na vozidlech a před objednáním posunu zajistí mistr (nebo jím určený zaměstnanec) odstranění návěsti pro krytí vozidel.

Pro potřeby manipulace s vozidly na technologické koleji se používají pokyny. Pokyny musí být stručné a srozumitelné, aby bylo vyloučeno jakékoliv nedorozumění, nesmí ohrožovat bezpečnost provozování dráhy a drážní dopravy. V ostatních případech platí bezpečnostní předpisy.

Zajištění proti najetí jiných vozidel je zajištěno návěstí pro krytí vozidel.

Každý zaměstnanec je povinen odstranit znečištění, které při své práci způsobil, a odklidit vadné díly a odpady na určená místa.

40.1.4. Bezpečnostní opatření pro práce na elektrických jednotkách

Práci správkárný řídí vedoucí směny správkárný ve spolupráci s četaři. Každý zaměstnanec může pracovat jen na určeném místě a vykonávat pouze nařízenou práci. Pracuje-li na vysokonapěťové části vozidla nebo ve strojovnách, kde by mohl přijít do nebezpečné vzdálenosti od částí pod napětím, je povinen před zahájením práce zkontrolovat provedení bezpečného stavu na vozidle. Je přísně zakázáno svévolně zkoušet zařízení vozidel. Dále je zaměstnancům správkárný zakázáno bez souhlasu četaře posunu 6. zálohy manipulovat s vraty na kolejích do haly. Je zakázáno vstupovat na střechy vozidel stojících pod trakčním vedením nebo vyjít po střeše jednotky ven z haly. Je zakázáno vstupovat na zasněžená, zledovatělá, či namrzlá místa na střeše, je-li to nutné, musí se sníh nebo námraza ze střechy odstranit. Ukončení práce nahlásí zaměstnanec okamžitě svému nadřízenému. Bez jeho vědomí se již nesmí na vozidlo vrátit a pokračovat v práci a rovněž nesmí přejít na jiné vozidlo.

Mistr a četaři (zástupci četařů) dbají, aby byly dodržovány všechny bezpečnostní předpisy týkající se prováděných prací a aby se zaměstnanci při opravách nemohli vzájemně ohrozit, zejména zkoušením různých částí vozidel. Jestliže zaměstnanec požaduje přestavení jednotky, musí tento úmysl sdělit svému četaři (zástupci četaře), není-li jím on sám. Ten se pak dohodne s četaři (zástupci četařů) všech čet zúčastněných na opravě a s vedoucím posunové čety na čase, kdy se tento posun uskuteční. Četaři (zástupci četařů) informují své podřízené a ve sjednaném čase zajistí odstranění všech překážek bránících v pohybu vozidla a přerušeni prací. Když se tak stane, oznámí četař (zástupce četaře) čety, která pohyb požaduje, četaři posunu 6. zálohy připravenost k pohybu. Ten nechá provést příslušný posun. Po ukončení posunu, příp. zkoušení vozidla oznámí příslušný četař (zástupce četaře) ostatním četařům (zástupcům četařů), že mohou pokračovat v práci.

Pro stacionární vyzkoušení vozidla, popřípadě vyzkoušení jednotlivých zařízení, platí obdobný postup. Zkoušení může provádět pouze zaměstnanec, který je k tomu odborně způsobilý, případně strojvedoucí. Zaměstnanec je povinen informovat všechny zaměstnance pracující na příslušném vozidle, a to přímo, nebo prostřednictvím četařů, a vyvarovat se jakýchkoli činností, které nebyly dohodnuty a mohly by ohrozit ostatní.

Před zahájením činnosti v blízkosti balízkové antény nebo Dopplerova radaru ETCS na drážních vozidlech je nutno se přesvědčit o izolaci ETCS a vypnutí jističe ETCS.

40.1.5. Ukončení opravy

Všichni zaměstnanci jsou povinni pracovat tak, aby jednotka byla nejpozději 50 minut před pravidelným odjezdem z Phj předána zpět do provozu. Jestliže jim to povaha závad nebo množství práce neumožňuje, nahlásí vedoucí směny nejpozději v tomto čase, pokud možno však ihned, kdy dojde k tomuto zjištění, strojmistrovi tuto skutečnost a dohodne s ním další postup. Ukončení všech prací oznámí mistr, případně jeho zástupce strojmistrovi a vedoucímu 6. posunové zálohy. Od té doby jsou veškeré práce na vozidle správkárně zakázány.

Opravy na vozidle, které nebude bezprostředně nasazeno do provozu, je nutné též dokončit v dohodnutém čase, aby nebyla narušena plynulost přístavby dalších jednotek k údržbě a opravám. Na jednotkách, se kterými nebude bezprostředně po opravě manipulováno, provede zaměstnanec určený vedoucí směny (mistrem) vypnutí baterií a zajištění vozidla proti pohybu utažením ručních brzd a podložení klíny. Ukončení opravy nahlásí vedoucí směny vedoucímu posunové čety 6. zálohy, který se přesvědčí o zajištění vozidel proti pohybu a dále za toto zodpovídá.

41. Návrat ŽKV do provozu po údržbě

Návrat vozidel do provozu provádí strojmistr na základě informace zaměstnance SÚ odpovědného za údržbu. Bez souhlasu zaměstnance SÚ odpovědného za údržbu na vozidle nesmí dojít k jakékoliv manipulaci s tímto ŽKV přistaveným do údržby.

Vozidla jsou z údržby do provozu předávána na místě sjednaném strojmistrem a zaměstnancem SÚ.

42. Organizace technické služby vozové

42.1. Konečná technická prohlídka (dále jen KTP)

Po příjezdu soupravy ze ŽST Praha-Vršovice a výzvě výpravčího provádí vozmistr KTP dle předpisu ČD V62, podle TP a pokynů vozového strojmistra. Zvláštní pozornost věnuje kontrole zápisů v Knize vozu. Zapsanou závadu vozmistr ověří, a buď na místě opraví, nebo dohodne s mistrem opravny provedení opravy bez odvěšení. Pokud se jedná o závadu, kterou nelze provést bez odvěšení, polepí vůz příslušnou nálepkou a oznámí telefonicky četaři posunu číslo vozu a druh závady. Ten zajistí vyřazení vozu.

O změnách na vjezdových kolejích dle zpracovaného harmonogramu a o zpoždění souprav větším než 10 minut nebo o předčasném příjezdu vyrozumí výpravčí zaměstnanec TSV radiostanicí nebo rozhlasem. Odpojení spojku napájení vlaku od lokomotivy u končících vlaků provádí určený zaměstnanec. Do ohlášení ukončení KTP vozmistrem nesmí být se soupravou posunováno ani na ní najíždět lokomotivou.

42.2. Výchozí technická prohlídka (VTP) a úplná zkouška brzdy (ÚZB)

Po přistavení soupravy na příslušnou kolej, dle harmonogramu zpracovanému vždy ke změně GVD, a výzvě výpravčího (četaře posunu), provádí vozmistr VTP a ÚZB dle rozvrhu služeb a předpisů ČD V62 a V15/I. Zvláštní pozornost věnuje kontrole zápisů v Knize vozu (odepsání požadovaných oprav) a dále se řídí TP a pokyny vozového strojmistra. Do ohlášení ukončení VTP a ÚZB vozmistrem nesmí být se soupravou posunováno. V případě, že se zjistí technická závada na voze, kterou nelze na místě opravit, polepí vůz příslušnou nálepkou a oznámí telefonicky výpravčímu číslo vozu a druh závady. Ten zajistí vyřazení vozu. Zaměstnanec Phj provede veškeré práce s elektrickými topnými spojkami, související s vyřazením vozu za dodržení předpisů ČD V62, E7, ČD Op 16 a příslušných MPBP. Po ukončení opětné sestavy soupravy provede spojení elektrických topných spojku.

42.3. Předtápění vlakových souprav

U všech výchozích vlaků dle harmonogramu zpracovanému vždy ke změně GVD, provádí vozmistr Phj předtápění buď z EPZ nebo lokomotivy. Tuto činnost provádí dle předpisu ČD E7, ČD Op 16 a příslušných MPBP pro předtápěcí zařízení v souladu s harmonogramem předtápění. V případě opravy vytápěcího systému je elektromechanik povinen dodržovat ustanovení ČSN 34 3100 a dále oznámí výpravčímu, že na soupravě bude pracovat. Pak předá strojvedoucímu „Oprávnění 735 2 7313“, ten mu vydá závěrný klíč. Vozmistr odpojí lokomotivu od soupravy a provádí opravy. Po ukončení opravy spojí soupravu s lokomotivou a odevzdá závěrný klíč strojvedoucímu. Ten mu vrátí „Oprávnění“.

42.4. Souprava bez hnacího vozidla

Vozmistr nebo elektromechanik soupravu označí návěstí STÚJ z obou stran a telefonicky oznámí tuto skutečnost výpravčímu. Po ukončení opravy odstraní zaměstnanec návěsti ze soupravy a vyrozumí výpravčího.

42.5. Souprava s hnacím vozidlem

Vozmistr nebo elektromechanik nahlásí výpravčímu a strojvedoucímu práci na soupravě a do své služební knížky запиše jméno a příjmení výpravčího a strojvedoucího a čas, kdy je vyrozuměl. Po ukončení opravy informuje výše uvedené zaměstnanec o této skutečnosti a zapíše do služební knížky čas, kdy tak učinil.

42.6. Opatření při opravách na sanitárních kolejích

Po odpojení lokomotivy a souhlasu výpravčího uzamkne vedoucí prací dodavatele čištění souprav příslušnou fekální kolej (koleje 101-104) pomocí elektromechanického zámku. Zámky jsou umístěny na východní straně sanitárních kolejí. Dále označí soupravu, na které se bude pracovat, návěstí mimo obrys vozu. Stejně postupuje vedoucí komplexní čety, pokud bude na soupravě pracovat. Každá kolej je vybavena dvěma zámky, z nichž jeden je určen pro dodavatele čištění a druhý pro zaměstnanec komplexní čety. Na takto zabezpečené koleji mohou být na přistavené soupravě zahájeny práce. Souprava se nerozvěšuje a nerozpojuje.

Připojení a odpojení soupravy na topný stojan provádí určený zaměstnanec komplexní čety, přitom postupuje dle platných MPBP. Po skončení práce vedoucí prací dodavatele čistění a četař komplexní čety odstraní ze soupravy návěst, odemkne příslušný zámek a oznámí výpravčímu, že se soupravou může posunovat.

42.7. Opatření při opravách v hale 518

Při provádění oprav na přistavených soupravách vozů používají zaměstnanci pro vstup přenosné schůdky. Po ukončení opravy jsou povinni tyto schody odstranit z průjezdného profilu kolejí. Elektrické předtápěcí zařízení v hale 518 (POS) se skládá ze čtyř stojanů na východní straně a ze čtyř stojanů na západní straně. Soupravy se na tyto stojany připojují za účelem vyzkoušení elektrického topení, klimatizace, dobíjení baterií centrálním zdrojem energie, elektrického osvětlení, oprav el. zařízení a následné přezkoušení. Opravy v blízkosti VN zásuvek a zástrček vlakového topení, otevírání skříní s výzbrojí VN jsou při připojení soupravy na EPZ zakázány a smí se provádět pouze při vypnutém a odpojeném předtápění mimo případů, kdy je nutné provádět měření či pohledovou diagnostiku zařízení – v takovém případě se prostor okolo otevřeného VN zařízení vymezí zábranou s výstražným terčem pozor vysoké napětí s trvalým dohledem nad tímto prostorem. Zaměstnanci postupují dle příslušných MPBP. O manipulaci s EPZ rozhoduje určený zaměstnanec ve směně.

42.8. Přejímka a předávka vozů do a z opravy

Vozy označené nálepkami 735 1 5324 s označením opravné koleje se soustředí na kolejích třídicí skupiny. Jsou přistavovány dle pomůcek vydávaných vždy před začátkem GVD. Po provedených opravách sejme příslušný zaměstnanec nálepky z opravených vozů, sepíše vozy s ukončenou i neukončenou opravou.

42.9. Nakládání s Knihou vozu

Knihy vozu slouží k záznamům vlakové čety o závadách na voze. Vlaková četa zapíše závadu na bílý list dle návodu v Knize. Zápis se propíše i na žlutý a růžový list. Bílý list si vytrhne jako doklad o požadované opravě vlaková četa. Provedení opravy nebo důvod jejího neprovedení zapíše zaměstnanec provádějící opravy na žlutý list (zápis se propíše i na růžový list). Po provedení zápisu vyjme zaměstnanec vyjme žlutý list a odevzdá ho na určeném místě. Růžový list zůstává jako doklad o reakci na zápis v Knize vozu. Nereagování na zápis v Knize vozu se považuje za hrubou závadu.

Knihy vozu kontroluje při KTP vozmistr. Namátkovou kontrolu provádějí vedoucí zaměstnanci pracoviště Phj a za závady při nakládání s Knihou vozu ukládají postihy. Pokud kniha nebo překladová část chybí, zajistí její dosazení vozmistr při KTP.

43. Technologické postupy pro obsluhu souprav

43.1. Obsluha souprav vozidel výchozích vlaků

43.1.1. Sestava soupravy vozidel pro odjezd vlaku

Sestavu soupravy pro odjezd provádí posunovací četa určená služebními pomůckami ke GVD. Určená posunovací četa odpovídá za skutečnost, že po sestavě vlaku (po přistavení na fekální koleje) je souprava kompletně připravena k odjezdu, je provedeno propojení všech kabelů a spojek dle řadění vlaku (žluté hadice, elektrické topné spojky, spojky centrálního ovládání dveří) a že jsou přechodové můstky spuštěny.

Pokud sestavu soupravy provádí jiná než určená posunovací četa, přecházejí na ní všechny výše uvedené povinnosti.

Jestliže jsou na již sestavenou soupravu přidávány případně měněny vozy, je posunovací četa, která vozy přidává, případně mění, povinna postupovat jako při sestavě vlaku (propojení spojek, potrubí, můstky).

43.1.2. Předtápění souprav

Elektrické předtápění souprav zajišťuje vozmistr. Před zahájením předtápění souprav a vozů musí být souprava (vozidlo) označena návěstí „**Vozidla připojena k elektrickému předtápěcímu stojanu**“ (u krajních vozidel soupravy, na obou koncích jednotlivého vozu, na kusých kolejích pouze na vzdálenějším konci od zarážedla). Za umístění této návěstí odpovídá vozmistr. Souprava musí být předtápěna vždy, klesne-li venkovní teplota pod 12°C.

Předtápění se provádí podle:

- Opatření k plnění vozů vodou a temperování v Phj.

Způsoby předtápění:

- z EPZ;
- z elektrické lokomotivy.

- **Předtápění z elektrického předtápěcího zařízení (EPZ)**

EPZ mohou obsluhovat pouze zaměstnanci, kteří jsou k uvedené činnosti určeni a kteří mají příslušnou elektrotechnickou kvalifikaci. Přistavení souprav a vozů k EPZ provádí jednotlivé posunovací čety dle „Práce posunovacích čet“.

Posunovací četa, která soupravu přistavuje na čistící (fekální) koleje, případně k EPZ (souprava, která nebyla přistavena na fekální koleje) odpovídá za skutečnost, že jsou na soupravě propojeny všechny elektrické topné spojky.

- **Předtápění z elektrické lokomotivy**

Předtápění souprav vozidel (jednotlivého vozidla) elektrickou lokomotivou provádí vozmistr. Průvodce propojuje elektrickou topnou spojku mezi lokomotivou a soupravou. Lokomotivu k soupravě přivěšuje zaměstnanec posunu. Při přistavení soupravy k předtápění elektrickou lokomotivou musí být na soupravě propojeny všechny elektrické topné spojky (platí ustanovení jako při předtápění z EPZ).

43.1.3. Zásady pro práci se spojkami napájení vlaku

Každý, kdo bude provádět manipulaci s elektrickými spojkami (též topná spojka) při připojování na EPZ či k lokomotivě, musí projít příslušným školením. Po absolvování školení obdrží zaměstnanec průkaz, který ho opravňuje k manipulaci s elektrickými spojkami.

Odvěšování a přivěšování hnacího vozidla včetně manipulace se spojkou mezi lokomotivou a prvním vozem provádí zaměstnanec posunu.

Postup při vyřazování vozu

Pokud je třeba v soupravě, která je již sestavena a předtápěna vyřadit vůz, je postup následující:

- vedoucí posunové čety o nutnosti vyřadit vůz informuje vozmistra,
- pokud soupravu předtápí hnací vozidlo, zajistí vedoucí posunové čety odpojení elektrické topné spojky mezi lokomotivou a vozem,
- pokud je souprava předtápěna z EPZ, informuje vedoucí posunové čety vozmistra, který zajistí odpojení elektrické topné spojky od stojanu. O odpojení informuje vedoucího posunové čety,
- po ukončení posunu (vůz je vyřazen, případně nahrazen) vedoucí posunové čety dohlíží, aby na celé soupravě byly propojeny elektrické topné spojky. Pak informuje vozmistra o ukončení posunu,
- vozmistr propojí elektrickou topnou spojku mezi vozem a vlakovou lokomotivou nebo mezi vozem a EPZ.

43.2. Převzetí soupravy zaměstnanci doprovodu vlaku

Ke každému GVD je vydán přehled souprav, u kterých bude probíhat přejímka soupravy zaměstnanci doprovodu vlaku (obsluhou vlaku).

Obsluha vlaku se před nástupem na vlak (soupravu) ohlásí příslušnému výpravčímu – ve vjezdové skupině na ústřední stavědlo (tel. 29130), v odjezdové skupině výpravčímu Odjezd (tel. 29140) popřípadě osobně.

Další postup je následující:

- převezme případné rozkazy od tranzitéra přípraváře (výpravčího Odjezd);
- převezme od tranzitéra přípraváře lístečky pro zadání míst;
- převezme od tranzitéra přípraváře směrové značení pro doplnění na soupravě;
- odebere se k soupravě, kde vyhotoví průvodní listiny, předá strojvedoucímu rozkaz a převezme od něj podepsaný průpis, umístí lístečky zadávek, případně rozmístí další tiskoviny, provede kontrolu stavu a vybavení soupravy;
- po ukončení práce na soupravě obsluha vlaku odevzdá tranzitéru přípraváři (v odjezdové skupině může výpravčímu) strojvedoucím podepsaný průpis rozkazu;
- vrátí přebytky směrového značení nebo si vezme další směrové značení pro doplnění na soupravě;
- příslušnému výpravčímu ohlásí ukončení prací na soupravě a připravenost soupravy k odjezdu;
- uloží vlakovou dokumentaci pomocí zařízení POP nebo TVD.

43.3. Úkony před odjezdem vlaku

1. U výchozích vlaků provádí soupis vlaku buď tranzitér přípravář anebo vedoucí obsluhy vlaku. Označení konce vlaku provádí obsluha vlaku (u vlaku s obsluhou) nebo tranzitér přípravář (u vlaku bez obsluhy). Konec vlaku se označí rozsvícením koncových světel – v případě že světla na voze nejsou nebo jsou v poruše, použijí se desky s reflexním materiálem.
2. Nástup lokomotiv probíhá dle oběhů lokomotiv uvedených v pomůckách ke GVD. Příjezd lokomotivy hlásí výpravčí ústředního stavědla tranzitéru přípraváři kvůli zpravení, výpravčí Odjezd si zpravení zajistí sám. Po najetí lokomotivy informují výpravčí všechny zaměstnance, jichž se tato skutečnost týká. Pokud je lokomotiva mimořádně vystavena z depa ohlásí tuto skutečnost stroj mistr výpravčímu. Přivěšení hnacího vozidla provádí na příkaz výpravčího průvodce lokomotiv nebo posunovač. Hnací vozidlo se přivěsí na vlak tak, aby byly nárazníky mírně stlačeny, svěsí se šroubovka, brzdové spojky, žluté spojky napájecího potrubí, kabel UIC a u motorových vozů kabel pro ovládání dveří a napájení přivěsných vozů. Kabel elektrické topné spojky propojuje elektrikář.
3. Technickou prohlídku a zkoušku brzdy provádějí vozmistři za účelem zjištění a odstranění závad, které mohly vzniknout při posunu, sestavě vlaku, plnění vodou a předtápění. Zjištěné závady odstraňují vozmistři ihned. Není-li oprava možná, vůz se vyřadí a případně nahradí jiným (určí dozorcí osobní dopravy). Vadné vozy polepí vozmistr příslušnými nálepkami. Výsledek zkoušky brzdy vozmistr podepíše ve Zprávě o brzdění. O výsledku zkoušky informuje strojvedoucího. Dále podá informaci příslušnému výpravčímu (s případným oznámením o nutnosti výměny nebo vyřazení vozů).
4. Vlakovou dokumentaci vyhotovuje vedoucí obsluhy vlaku pomocí zařízení POP, u vlaku bez obsluhy tranzitér přípravář pomocí zřízení TVD. Po provedeném soupisu vozů vyhotoví Zprávu o brzdění, kterou vozmistr podepíše.
5. Odevzdávka a převzetí vlakové dokumentace: písemné rozkazy předává ve vjezdové skupině tranzitér přípravář vedoucímu obsluhy vlaku (pokud je vlak doprovázen obsluhou). Strojvedoucím potvrzené opisy předává vedoucí obsluhy vlaku tranzitéru přípraváři. Pro odjezdovou skupinu platí, že předávání písemných rozkazů provádí mezi sebou vedoucí obsluhy vlaku a výpravčí Odjezd.
6. Zpravení doprovodu vlaku o mimořádnostech zajišťuje ve vjezdové skupině výpravčí ústředního stavědla prostřednictvím tranzitéra přípraváře, v odjezdové skupině výpravčí Odjezd.

7. Výpravu vlaku po splnění všech podmínek a ohlášení vedoucího obsluhy vlaku (tranzitéra přípraváře) a po provedení všech dopravních úkonů provádí příslušný výpravčí přestavením návěstidla na návěst dovolující jízdu.
8. Při odjezdu samostatných lokomotiv a jednotek z odjezdové skupiny Phj strojvedoucí na návěst dovolující jízdu na návěstidle přímo u koleje uvede vlak do pohybu, ale jen k přechodu v úrovni stanoviště výpravčího, kde mu teprve budou doručeny všechny potřebné písemnosti o vlaku včetně rozkazů. Další jízdu uskuteční po jejich obdržení.

43.4. Obsluha souprav vozidel končících vlaků

43.4.1. Úkony před příjezdem vlaku

1. Ohlášení příjezdu vlaku provede výpravčí ve svém obvodu. Ohlášení provede ihned po postavení vlakové cesty radiostanicí nebo telefonicky vozmistry, posunovače, tranzitéra přípraváře.
2. Vjíždějící vlak očekávají ve vjezdové i odjezdové skupině vozmistři a posunovač.
3. Vozmistři sledují za vjezdu vlaku možné závady, které lze rozpoznat pouze za jízdy vlaku.

Úkony po příjezdu vlaku

1. Průvodce lokomotiv (posunovač) po příjezdu vlaku odvěsí vlakovou lokomotivu (případně další lokomotivu) a informuje strojvedoucího o posunu. Před odvěšením lokomotivy zajistí soupravu vypuštěním vzduchu z hlavního potrubí. Odchylně od předpisu ČD V 15/I se postupuje při zajištění odvěšené soupravy. Pokud bude souprava stát bez hnacího vozidla déle než 60 minut, zajistí dále soupravu utažením ruční brzdy u prvního a posledního vozu.
2. Po odvěšení lokomotivy (lokomotiv) pokračuje vozmistr s technickou prohlídkou. Vzhledem k tomu, že vjezdová skupina je v oblouku, musí po zastavení vlaku předpokládat, že se bude se soupravou dále posunovat. Vozmistr při technické prohlídce zjišťuje závady na vozech. Vozy se závadami, které nejsou odstranitelné na soupravě, polepí příslušnou nálepkou. Před takovým označením vozmistr zjistí, zda je možná oprava bez vyřazení vozu ze soupravy (v hale 518 POS, případně na fekálních kolejích). Ukončení technické prohlídky oznámí vozmistr vždy příslušnému výpravčímu (případně četaři posunu) a příslušnému vedoucímu posunové čety. Práci s polepeným vozem pak dále organizuje vedoucí posunové čety ve spolupráci s četařem posunu a dozorcím osobní dopravy.
3. U vlaků doprovázených obsluhou vlaku zruší označení konce obsluha vlaku, jinak toto provede tranzitér přípravář. Stejný postup platí i pro nedoprovázený posunující díl. Označení konce PMD provede doprovod PMD. Uložení přenosných koncovek je u tranzitéra přípraváře.

43.5. Technologické postupy při ošetření souprav

43.5.1. Rozřazení soupravy

Rozřazení soupravy provádí posunovací četa určená pomůckami ke GVD. V uvedených pomůckách jsou uvedeny i případy kdy na jedné soupravě spolupracují dvě posunovací zálohy.

Ukončení technické prohlídky (vozmistr ohlásil výpravčímu, případně četaři posunu) oznámí výpravčí (četař posunu) vedoucímu příslušné posunové čety. Teprve po tomto oznámení smí vedoucí posunové čety povolit najetí posunovací lokomotivy na soupravu. Vedoucí posunové čety zjistí v jakém stavu je souprava (lepené vozy). Dále postupuje podle stanovené technologie práce. Před zahájením posunu zjistí, zda nejsou na soupravě utaženy ruční brzdy, v případě zajištění soupravy záložkami je odstraní.

Předávání pokynů pro postavení příslušné posunové cesty požaduje vedoucí posunové čety (posunovač) na příslušných stavědlech telefonicky, rozhlasem nebo radiostanicí.

Po ukončení výměny nebo vyřazení vozu (vozů) je třeba soupravu opět sestavit a přistavit na požadovanou kolej (zpravidla fekální). Platí zásada, že posunovací četa, která soupravu přistavuje na fekální koleje, odpovídá za skutečnost, že souprava je sestavena včetně propojení všech vzduchových hadic a elektrických kabelů včetně topných spojek. V případě, že k manipulaci s vozy dojde až po FK (nebo je manipulace mimo FK přímo stanovena v pomůckách ke GVD) odpovídá za správné sestavení, propojené můstky, kabely atp. vždy ta posunovací četa, která manipulaci provádí.

Při posunu se soupravami musí být vozy vždy zapojeny do průběžné brzdy. Za provedení zkoušky brzdy posunového dílu odpovídá vedoucí posunové čety a strojvedoucí.

Vozidla přistavovaná v ucelených soupravách na 110, případně 109 kolej se zajistí ruční brzdou posledního vozu na západní straně haly. Toto zajištění provádí zaměstnanci posunové čety.

43.5.2. Ošetření soupravy vozidel, čištění

43.5.2.1. Přístavba na čistící (fekální) koleje

Soupravy se přistavují tak aby je bylo možno zapojit do předtápěcích stojanů a ke zdroji stlačeného vzduchu. Zajištění soupravy provede posunovací četa utážením ruční brzdy vozu za lokomotivou. Při předtápění označí elektrikář soupravu příslušnou návěstí mimo obrys vozidel. Soupravu přistavenou na fekální koleji je zakázáno rozpojovat. Po ukončení práce zajistí směnový četař odpojení soupravy od EPZ, od zdroje tlakového vzduchu a odstranění návěstí. Odsun souprav z FK je možné až po ohlášení směnového četaře a vedoucího čištění o ukončení prací.

Čištění souprav a jejich plnění vodou v Phj provádí dodavatelské firmy. Tyto firmy zajišťují plnění vodou a čištění dle plánu obsazení fekálních kolejí. Musí při tom respektovat dobu pobytu soupravy na fekální koleji dle plánu obsazení kolejí.

V době od 15. 11. do 15. 04. je třeba při plnění vodou postupovat dle „Opatření k plnění vodou a temperování v zimním období“ vydávaným pro každý GVD zvlášť. V tomto opatření jsou vyjmenovány vlaky a vozy které se v uvedeném období plní vodou. Vlaky a vozy zde neuvedené se v období od 15. 11. do 15. 04. vodou NEPLNÍ.

V obvodu pracoviště Praha jih se naftou vozidla nedoplňují.

43.5.2.2. Ruční mytí vozidel v hale 518

A. Technologie ručního mytí skříní drážních vozidel na hale 518

Ruční mytí skříní ŽKV v hale 518 je povoleno výhradně na koleji 107. Mytí na koleji 107 ale není povoleno v místě, kde je umístěno zařízení pro vyvazování dvojkolí (hříž) a to ve vzdálenosti 5 m před a za hříž. Pro zajištění bezpečnosti musí být při mytí skříní ŽKV dodržena následující pravidla:

- Vypnutí trolejového vedení v hale 518,
- Odpojení ŽKV, u kterých se myje skříň, od napájení z EPZ,
- Odpojení ŽKV, u kterých se myje skříň od napájení elektrickou energií z hnacího vozidla,
- Prostor mytí bude označen výstražnou tabulkou: „Pozor, kluzká podlaha“.

B. Organizování mytí skříní ŽKV

- Mytí skříní ŽKV v hale 518 objednávají určení zaměstnanci OŘOD po předchozím projednání s technikou haly 518 OCÚ Střed:
 - pro jednotku Railjet – Emanuelem Vaněčkem
 - pro jednotku Pendolino – Janem Studeníkem

- pro ostatní vozidla – Tomášem Hladíkem
- b) Přístavbu do haly 518 na kolej 107 a bezpečné odstavení vozidla (vypnutí troleje, vypnutí stojanu EPZ, vypnutí hnacího vozidla) zajišťuje směnový mistr, tel. 602 316 036.
- c) Souhlas se zahájením prací – ruční mytí skříní ŽKV úklidové firmě uděluje směnový mistr.
- d) přerušení a znovu zahájení prací z provozních důvodů rozhoduje směnový mistr, který je povinen informovat o této skutečnosti úklidovou firmu.
- e) Po ukončení mycích prací uvede úklidová firma pracoviště do stavu v souladu s předpisy BOZP.
- f) Ukončení prací nahlásí úklidová firma směnovému mistrovi.

C. Odstraňování graffiti ze skříní drážních vozidel

Odstraňování graffiti ze skříní ŽKV mokrou cestou je v hale 518 zakázáno! Výjimečně lze udělit souhlas pro jednotky Railjet nebo Pendolino. Technologie pro tuto činnost je stejná jako v bodě A.

43.5.2.3. Odstraňování graffiti suchou cestou v halách 512 a 518

Odstraňování graffiti provádí firma ARK Move Cleaning tzv. bezoplachovou technologií. Technologie umožňuje odstraňování graffiti v interiéru i exteriéru. Službu lze využívat v režimu 24/7. Firma ARK Move užívá na pracovišti Praha jih, hala 512, kancelář č. 318 jako zázemí pro své zaměstnance.

A. Organizační pokyny

Požadavky na odstranění graffiti průběžně objednává oddělení KC u příslušného strojmistra nebo vozového strojmistra. Objednávají se přednostně ta ŽKV, za která již byla udělena sankce od objednatele. Další požadavky na odstranění graffiti u ŽKV vyplývají na základě hlášení z úlohy „Násilné poškození“.

Požadavky na odstranění graffiti u ŽKV odesílaných na pracoviště Praha Libeň, hala EKV – víkendový provoz, budou firmě ARK Move zaslány na e-mailovou adresu info@arkmove.cz vždy ve středu daného týdne. O tomto požadavku budou e-mailem informováni též příslušní strojmistři.

Požadavky na odstranění graffiti od pracovníků OCÚ (např. ÖBB požádá o vyčištění graffiti na CD RJ) oznámí příslušný vedoucí (mistr) strojmistrovi PP Jih.

Strojmistr nebo vozový strojmistr informuje telefonicky zástupce firmy ARK Move o přístavbě ŽKV na odstranění graffiti.

V případě odstraňování interiérových či exteriérových graffiti v hale 512 nebo 518, musí být předem informován příslušný směnový mistr nebo vedoucí dílny 680, a to telefonicky nebo osobně.

V případě odstraňování interiérových či exteriérových graffiti na ŽKV, na kterém probíhá údržba, se zástupce firmy ARK Move spojí telefonicky nebo osobně s příslušným zaměstnancem a domluví si koordinaci prací.

V případě odstraňování interiérových graffiti na ŽKV, ve kterém probíhá úklid nebo je úklid plánován, se zástupce firmy ARK Move spojí telefonicky s příslušným zástupcem úklidové firmy a domluví si koordinaci prací.

Kontrolu kvality vyčištění zajišťuje určený pracovník OŘOD.

„Předávací protokoly“ odstraněných graffiti vždy za celý kalendářní týden zašle zástupce firmy ARK Move na určenou adresu oddělení Kultury cestování OŘOD Střed nejpozději ve středu následujícího týdne.

B. Odpadové hospodářství

Veškerý odpad, vyprodukovaný vlastní činností při odstraňování graffiti, firma ARK Move ukládá ihned po ukončení čištění do IBC kontejneru (tekutý odpad), resp. do kontejneru 1100 litrů (tuhý odpad), umístěných u myčky.

Tekutý odpad je likvidován na náklady producenta odpadu, tedy firmy ARK Move. Pevný odpad je likvidován v rámci celkového svozu odpadů z prostoru pracoviště na náklady OCÚ s následným přeúčtováním firmě ARK Move.

43.5.3. Přístavba do haly JLV (koleje 455, 456, 457, 461)

Vedoucí posunové čety informuje o zamýšleném posunu signalistu St 4. Signalista St 4 požádá o otevření vrat v denní směně na službu vozovou v noční směně na vrátnici (ostraha). Vozová služba (ostraha) zajistí otevření vrat a informuje o tomto signalistu St 4. Po zprávě o otevření vrat signalista St 4 povolí posun do haly JLV. O ukončení posunu informuje vedoucí posunové čety signalistu St 4, který předá informaci vozové službě (ostraze). Vedoucí posunové čety odpovídá za skutečnost, že po ukončeném posunu bude prostor pod vraty volný.

Pokud jsou vrata v činnosti nebo nejsou v koncové poloze, svítí vedle vrat červené světlo. Pokud toto světlo svítí, je posun přes prostor vrat zakázán!

Vedoucí 4. (2.) posunové zálohy také odpovídá za uzamčení křídlových vrat u kolejí 455-457, 461 v době kdy není prováděn posunu do / z hal JLV.

44. Kouření v obvodu pracoviště

Kouření je ve všech prostorách pracoviště Praha jih, mimo vyhrazená místa pro kouření, přísně zakázáno!

Kouření je dovoleno:

Administrativní budova – povolené místo na kouření je ve venkovním prostoru u zadního vchodu do budovy od stanoviště hasičů.

Hala 512 - povolené místo na kouření je v zadním venkovním prostoru haly 512 - směr Phj Vjezd.

Hala 518 - povolené místo na kouření je v zadním venkovním prostoru haly 518 - směr Phj Vjezd.

Stanoviště VJEZD - zvenčí na terase před vchodem do budovy směrem od střední skupiny.

Stanoviště ODJEZD - zvenčí před oběma vstupy do budovy (jak od parkoviště, tak směrem od kolejí).

Stavědla 1, 2, 3, 4, stanoviště II. a IV. zálohy a ústřední stavědlo - vždy venku před vstupem do budovy (útluku zálohy).

45. Výdej oleje a úložiště maziva

Sklad maziv je umístěn v prostoru přístavku budovy Defektoskopie a vakuových WC. Za zabezpečení skladovaných hodnot a za ekologické skladování a manipulaci s ropnými produkty v těchto prostorech odpovídá vedoucí skladu. Sklad použitého oleje je v přístřešku Myčky KV.

Sklad použitého oleje

Olej je skladován v sudech umístěných na úkapových vanách.

Likvidace použitého oleje se provádí dodavatelsky a zajišťuje ji ekolog OCÚ.

OLEJNA - obsahuje tato zařízení:

Nádrž TECHNICKÝ BENZIN - objem 0,5 m³ opatřená výdejním stojanem s měřidlem typ C-OO a sítím pod výdejním stojanem s odvodem úkapů zpět do nádrže.

Nádrž PETROLEJ - objem 0,5 m³ opatřená výdejním stojanem s měřidlem typ C-OO a sítím pod výdejním stojanem s odvodem úkapů zpět do nádrže.

Nádrž M6 - objem 0,5 m³ opatřená výdejním stojanem s měřidlem typ C-OO a sítím pod výdejním stojanem s odvodem úkapů zpět do nádrže.

46. Sklad technických plynů

Umístění:	mechanizační hala + svařovna v hale 518
Obsluha:	MTZ

Svařovací soupravy - láhve se stlačenými plyny

Dílna režie – 3 tlakové láhve.

Hala POS – 6 tlakových láhví.

Hala POL – 3 tlakové láhve.

47. Budovy

47.1. Administrativní budova

V administrativní budově jsou umístěny kanceláře administrativy OŘOD Střed a OCÚ Střed.

V prvním patře budovy jsou kanceláře vedení OJ

47.2. Vrátnice

Vrátnice je umístěna v prostoru hlavního vstupu do obvodu pracoviště Praha jih. Službu na vrátnici zajišťuje externí firma dodavatelsky. Hlavní vstup do areálu pracoviště je z Chodovské ulice vchodem. Vstup pro zaměstnance ČD a zaměstnance externích firem trvale umístěných v areálu je umožněn pomocí In-karty ČD nebo pomocí speciální karty ČD pro externí zaměstnance. Stejný způsob vstupu je i do budovy výpravčího v odjezdové skupině. Celý areál je oplocen a střežen firmou zajišťující ostrahu.

47.3. Kotelna

Ve střední skupině pracoviště Phj jižně v souběhu se silničním nadjezdem Chodovské ulice je vybudován pod kolejištěm betonový kanál, ve kterém jsou uloženy dva plynovodní řady. Vstup do betonového kanálu pro plynovody je opatřen mřížovými dvířky, uzamknutý a opatřený výstražnými tabulkami „Zákaz vstupu“ a „Nebezpečí výskytu jedovatého plynu“. V odjezdové skupině v přízemí stavědla „Odjezd“ je umístěna plynová kotelna. Hlavní uzávěr plynu je v kobce u jižní strany budovy vedle plotu. Hlavní uzávěr plynu pro kotelnu je v regulační stanici (v přízemí, vchod od kolejiště). Klíč od vstupu do regulační stanice má v úschově výpravčí stavědla „Odjezd“.

47.4. Sklad

Centrální sklad zásobuje pracoviště oprav elektrických jednotek a režijní oddělení příslušnými náhradními díly, nářadím.

48. Elektrická zařízení

48.1. Elektrická trakční zařízení

48.1.1. Úsekové odpojovače

ÚO propojují příčně nebo podélně jednotlivé úseky TV. Obsluhu ÚO provádějí zaměstnanci elektroúseku. Nouzovou obsluhu úsekových odpojovačů v případě nebezpečí může provádět výpravčího ústředního stavědla, signalista St. 1. nebo výpravčí stavědla „Odjezd“.

48.1.2. Umístění úsekových odpojovačů

A. Vjezdová skupina:

číslo ÚO	umístění na st. TV číslo	v km	funkce
401	3	0,803	podélně propojuje úsek č. 1 s traťovou kolejí do Vršovic
401/6	6	0,875	příčně propojuje el. úsek č. 1 a 2
401/11	5	0,863	příčně propojuje el. úsek č. 1 a 3
4	54	1,431	odpojuje el. úsek č. 2
5	54	0,431	odpojuje el. úsek č. 4
7	54	1,431	odpojuje el. úsek č. 3
3A	N4A	1,113	předtápěcí ÚO (v případě odpojení obvodu Phj vjezd i střed od trať. koleje Vršovice os.n.-Krč)
3B	N4	1,118	předtápěcí ÚO (v případě odpojení obvodu Phj vjezd i střed od trať. koleje Vršovice os.n.-Krč)
P1	126	1,113	předtápěcí ÚO (v případě odpojení obvodu Phj vjezd i střed od trať. koleje Vršovice os.n.-Krč)
P11	N2	1,118	předtápěcí ÚO (v případě odpojení obvodu Phj vjezd i střed od trať. koleje Vršovice os.n.-Krč)

Dálkově ovládané ÚO 401, 401/6, 401/11, 4, 5, 7 jsou ovládané ze stavědla St. 1.

B. Střední skupina:

číslo ÚO	umístění na stožáru TV číslo	v km	funkce
9	N4	1,525	odpojuje el. úsek č. 2
15	N4	1,525	odpojuje el. úsek č. 1
NP 107	N4	1,523	odpojuje el. úsek č. 5
17	N6	1,718	odpojuje el. úsek č. 5
19	N6	1,718	odpojuje el. úsek č. 4
25	N6	1,718	odpojuje el. úsek č. 3

101	N9	1,940	odpojuje el. úsek č. 6
Z168	P12	2.211	napájí předtápění JLV
7A	S151	1,940	napájí el. ú. č. 3, 4, 5
701	S252	1,940	Odpojuje el.ú. č. 1
S7B	S252	1,940	napájí el. ú. č.9 přes ÚO 27
Z117	26	1,988	Odpojuje el.ú. č. 7
NP 117	st.30	2,010	odpojuje el. úsek č.8
27	N13	2,087	Odpojuje el. ú. č. 9
Z127	276	2,024	Odpojuje el. ú. č. 10
108	N3	1,525	odpojovače pro předtápění Z118, Z 128, Z138, Z148
Z158	149		st. P1, s P2, st. P6, P7
Z178	27		odpojovač pro EPZ 6,7,8,9
	Kolej 107, 108	Hala POS	

ÚO 15 je dálkově ovládán z ústředního stavědla.

C. Odjezdová skupina:

číslo ÚO	Umístění na stožáru TV číslo	v km	Funkce
3 A	339	2,800	trvale vypnutý
3 B	340	2,800	trvale zapnutý
11	397	3,384	t. č. mimo provoz
13 A	382	2,945	trvale zapnutý
13 B	382	2,945	trvale zapnutý
25	338	2,800	trvale vypnutý
27	337 A	2,800	trvale vypnutý
225	301	2,400	napájí el. úsek č. 3
227	301	2,400	trvale vypnutý
421	301	2,400	napájí el. úsek č. 2
422	302	2,400	napájí el. úsek č. 1
441	350	2,850	propojuje el. úsek č. 1 s el. úsekem č. 5
442	348	2,850	propojuje el. úsek č. 2 s el. úsekem č. 6
451	397	3,384	napájí el. úsek č. 6

48.1.3. Základní poloha ÚO

Vjezdová skupina - ÚO 3B **vypnuto**, ostatní ÚO **zapnuto**.

Střední skupina - ÚO NP 117 **vypnuto**, ostatní ÚO **zapnuto**.

Odjezdová skupina - ÚO č. 3 A, 11, 25, 27, 227 **vypnuto**, ostatní ÚO **zapnuto**

48.1.4. Odpojení elektrického úseku trakčního vedení

V případě nebezpečí z prodlení při poruchách v mimořádném provozním stavu a v případě ohrožení lidského života provede dálkové vypnutí příslušných elektrických úseků TV v Phj výpravčí nebo signalista.

A. Vjezdová skupina:

číslo el. Úseku	ručně	odpojí se UO dálkově
1		401, 401/6, 401/11
2		401/6, 4
3	P 1	
4		5
5	NP 107	

B. Střední skupina:

číslo el. Úseku	ručně	odpojí se UO dálkově
1	701	15
2	9	
3	25	
4	19	
5	17	
6	NP101	
7	Z117	
8	NP117	
9	27	
10	Z127	

C. Odjezdová skupina:

číslo el. úseku	ručně	odpojí se UO dálkově
1	441	422
2		421
3		225
4		227 (vypnutý)

5	441	
6	442	451

POZOR v hale 512! Při manipulaci s ÚO je nutné, aby ve vypínaném úseku TV nestálo žádné elektrické hnací vozidlo se zdviženým sběračem!

48.1.5. Nebezpečná místa ve vztahu k elektrickému zařízení

Seznam návěstidel umístěných na vzdálenost bližší než 150 cm od pevných trakčních zařízení:

Obvod Ústředního stavědla: Se 6 - 120 cm

Se 8 - 120 cm

Se 10 - 120 cm

Obvod St. 1: Se 320 - 120 cm

48.2. Ostatní elektrická zařízení

Zařízení pro dobíjení akumulátorů na vozech je umístěno v hale 518.

Elektrická zařízení 6kV pro napájení zabezpečovacích zařízení

- Zabezpečovací zařízení na St. 2 a 3 je napájené z STS 0213 6 kV, zabezpečovací zařízení na ústředním stavědle a St. 1 je napájené z STS 0214.
- Zabezpečovací zařízení na stavědle „Odjezd“ je napájeno z STS 0212 6 kV.
- Nouzové vypínání reléových ústředen je umístěno u hlavních dveří.
- Veškeré vypínání rozvoden a trafostanic a rozvodů 6 kV zajišťuje elektrodispečer Praha.

Za údržbu, provádění revizí a zkoušek odpovídá: SŽ SEE Praha.

48.3. Hlavní elektrická rozvodna

Umístění:	V trafostanicích TS1 a TS2
Obsluha:	SŽ SEE Praha

48.4. Trafostanice

Umístění:	TS1 a TS2 – samostatně stojící budovy v majetku SŽ
Obsluha:	SŽ SEE Praha

48.5. Náhradní elektrický zdroj

Umístění:	u trafostanice TS 1
Obsluha:	zaměstnanec SŽ SEE Praha

Umístění:	u trafostanice TS 2
Obsluha:	zaměstnanec SŽ SEE Praha

Pro případ delšího výpadku elektrického proudu je u trafostanic TS1 a TS2 umístěn naftový agregát o výkonu 600 kW (TS1) s automatickým startem a 200 kW (TS2), který je obsluhován pouze zaměstnancem SŽ SEE Praha. Poruchy a závady na elektrickém zařízení se ohlašují výpravčímu na ústřední stavědlo (pro obvod vjezdové a střední skupiny) nebo výpravčímu stavědla „Odjezd“ (pro obvod odjezdové skupiny), který zapíše poruchu do telefonního zápisníku a ohlásí ji elektrodispečerovi na tel. 972 323 023 nebo 972 323 024.

49. Sdělovací a komunikační zařízení

49.1. Telekomunikační a informační zařízení

49.1.1. Telefonní okruhy

- ◆ traťové:
 - výpravčí Phj - ústřední stavědlo - CDP Praha / výpravčí PPV ŽST Praha-Vršovice
 - výpravčí Phj - stavědlo „Odjezd“ - CDP Praha / výpravčí PPV ŽST Praha-Vršovice obvod Praha-Eden
- ◆ výhybkářské:
 - výpravčí Phj - stavědlo „Odjezd“- signalisté St. 2, 3,
- ◆ přivolávací:
 - u vjezdového návěstidla „L“ - spojení s výpravčím na ústředním stavědle (DZ tam není na Ust) u vjezdového návěstidla „S“ - spojení s výpravčím na stavědle „Odjezd“
- ◆ hala **518** (POS) - používá se telefonní spojení, telefonní čísla - viz Telefonní seznam, směnový mistr a mistr opravny používá služební mobilní telefon a radiostanici.
- ◆ hala **512** (POL) - telefonní spojení: telefonní čísla viz Telefonní seznam, četař posunu 6. zálohy používá radiostanici, strojmistr používá služební mobilní telefon
- ◆ vjezdová skupina - používá se telefonní spojení, telefonní čísla - viz Telefonní seznam
- ◆ odjezdová skupina - používá se telefonní spojení, telefonní čísla - viz Telefonní seznam, ostatní pracoviště - používá se telefonní spojení, telefonní čísla - viz Telefonní seznam

49.1.2. Rádiová spojení

Pro rádiové spojení zaměstnanců, kteří řídí vlakovou dopravu a posun, se používají přenosné radiostanice.

Podrobnosti jsou uvedeny v Příloze č. 2 PŘ.

49.2. Požární signalizace

Ústředna elektrické požární signalizace je umístěna na ústředním stavědle v dopravní kanceláři, v provozní budově v kanceláři tranzitérů přípravářů, na všech stavědlech a v dopravní kanceláři na stavědle „Odjezd“. Popis, návod a další související dokumentace jsou uloženy na příslušných pracovištích.

50. Další technická vybavení pracoviště

50.1. Vodovody, hydranty

Pracoviště Phj je zásobováno pitnou vodou pro všechny budovy a zařízení z vodárny hlavního města Prahy.

Vodovodní potrubí v Phj je následující:

Pro pitnou vodu je vybudováno v rampách čistících kolejí č. 101, 102, 103, 104 a v kolejišti odjezdové skupiny. Pro pitnou vodu je rozvedeno z hlavního přívodového řádu z obvodu POL do všech provozních budov a zařízení. Stavědlo „Odjezd“ má svojí samostatnou přípojku. Hlavní uzávěr vody pro stavědlo „Odjezd“ je umístěn vedle budovy v revizní šachtě. Phj je zásobováno pitnou vodou pro všechny budovy a zařízení z vodovodního řádu hlavního města Prahy. Studená i teplá voda je rozvedena na peronech sanitárních kolejí do výdejních stojanů. Hlavní uzávěry vody pro sanitární koleje jsou umístěny v technologickém podchodu.

50.2. Odlučovače ropných látek

Hala POL má dva odlučovače umístěné pod vozovkou na severní straně haly.

Hala POS má sedm odlučovačů ropných látek umístěných v hale mezi kolejemi 108 a 109.

50.3. Kanalizace

Kanalizace celé Phj je napojena na síť Pražských kanalizací. Poruchy odstraňuje režijní četa (telefon 602 308 471) nebo v případě větších poruch přímo firma Pražské kanalizace. Dešťová kanalizace je svedena do Botiče v místech mezi stavědlem 4 a spalovnou. Pod výtokem dešťové kanalizace je místo určené pro umístění norné stěny v případě průniku ropných látek do dešťové kanalizace.

50.4. Destilační stanice a úpravy vody

Hala POL:

Destilační stanice pro výrobu destilované vody je umístěna v přízemí haly v místnosti č. 103.

Hala POS:

Demineralizační stanice je umístěna v přízemí přístavku haly POS.

50.5. Tlaková zařízení

Kompresorová stanice je umístěna v samostatné budově vedle objektu myčky a pracuje do jednotného rozvodu stlačeného vzduchu provozní jednotky s tlakem 8 - 10 bar. Na rozvod je připojena hala POL, hala POS, dílna režijní čety, tunelová myčka a čistírna odpadních vod.

50.6. Rozvod tepla

Páteční rozvod tepla je napojen u vjezdu z Chodovské ulice na hlavní přivaděč tepla z teplárny Michle a vede kolem budovy JLV, dále podél podchodu až k hale 512. Z tohoto rozvodu jsou napájeny odbočky pro akumulátorovnu, ČOV a halu 512. Ostatní objekty jsou připojeny přes některý z výše uvedených objektů. Tento rozvod udržuje Konterm a.s. Praha. Regulace vytápění a její drobná údržba je zajištěna smluvně.

50.7. Výměníky tepla

Hala 518 - 2 protiproudé výměníky + 1 bojler

Hala 512, východ - 2 protiproudé výměníky + 1 bojler

Hala 512, západ - 3 bojler, z toho 2 pro sanitární koleje

Akumulátorovna - 2 protiproudé výměníky + 1 bojler

Spalovna - 1 výměník pro topení + 1 bojler

ČOV - 1 protiproudý výměník

Kompresorovna - 1 protiproudý výměník + 1 bojler

51. Hlášení poruch

Poruchy v dodávce vody, elektřiny, tepla, jakož i závady na kanalizaci a při odvozu odpadků hlásí zaměstnanci mistrovi režie tel.: 29328, 29335, který zařídí vyrozumění příslušných havarijních služeb a podnikne příslušné kroky podle nastalé situace. Mimo pracovní dobu se poruchy hlásí dozorčímu osobní dopravy na 972 229 101.

Záchranná lékařská služba	0-155
Policie město	0-158
Policie Spořilov	0-272 763 679
Hasiči město	0-150

52. Odpovědnost za určená technická zařízení

Za technický stav určených technických zařízení na hnacích kolejových vozidlech odpovídají mistři oprav hnacích vozidel a IŽD pro opravy hnacích vozidel.

Za vedení dokladů UTZ hnacích vozidel a včasné vykonání jejich pravidelných revizí, prohlídek a zkoušek odpovídá IŽD pro opravy hnacích vozidel.

Za technický stav určených technických zařízení na tažených vozidlech odpovídá mistr oprav tažených vozidel. Za vedení dokladů UTZ tažených vozidel a včasné vykonání jejich pravidelných revizí, prohlídek a zkoušek VOIV.

Za obsluhu stabilních UTZ odpovídají zaměstnanci určení provozním nařízením příslušného ředitele OCÚ Střed a OŘOD Střed. Za technický stav určených technických zařízení na jednotlivých pracovištích odpovídají určení zaměstnanci SÚ JIH.

Za vedení dokladů, včasné vykonání pravidelných revizí, prohlídek a zkoušek UTZ odpovídá vedoucí příslušného úseku SÚ JIH.

Provozní řád

Pracoviště ČD, a.s. – Praha jih

PŘÍLOHA Č. 01

PLÁN OBVODU PRACOVIŠTĚ

PRAHA VRŠOVICE
obvod Eden

St.ODJEZD

PP PRAHA JIH SÚ PRAHA JIH

2025

PRAHA VRŠOVICE
osobní nádraží

obvod PP Praha Vršovice

PRAHA VRŠOVICE
osobní nádraží

VJEZDOVÁ SKUPINA

STŘEDNÍ SKUPINA

St.4

HALA 518 (POS)

FEKÁLNÍ KOLEJE

HALA 512 (POL)

VEDENÍ OČŮ STŘED PRAHA

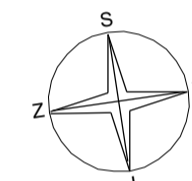

Provozní řád

Pracoviště ČD, a.s. – Praha jih

PŘÍLOHA Č. 02

OHLAŠOVÁNÍ MIMOŘÁDNÝCH UDÁLOSTÍ

Ohlašování mimořádných událostí

Každý zaměstnanec nebo osoba ve smluvním vztahu k provozovateli dráhy nebo drážní dopravy, je povinen neprodleně ohlásit mimořádnou událost (dále též MU), kterou sám způsobil, které je účastníkem, kterou zjistil nebo se o ní věrohodným způsobem dozvěděl, na ohlašovací pracoviště dle ohlašovacího rozvrhu.

Pokud při MU dojde k újmě na zdraví, úmrtí, požáru, případně k jiné, životy a zdraví ohrožující události, je primárním úkonem ohlašujícího zaměstnance neprodlené ohlášení této skutečnosti do integrovaného záchranného systému – telefonní číslo:

112

Postup při ohlášení MU

Ohlášení MU se řídí předpisem ČD D17, ČD 1/D17 a následujícími zásadami a postupy.

Postup pro ohlášení MU je graficky znázorněn v příloze A.

Zaměstnanec je povinen ohlásit vznik MU (pokud mu to zdravotní stav dovolí):

1. na pracoviště regionálního dispečera ČD;
2. na pracoviště strojmistra.

Telefonní kontakt na dispečink osobní dopravy ČD pro ohlašování mimořádných událostí na pracovišti ČD, a.s. – Praha jih

Regionální dispečer Střed (Praha)	972 232 661
--	-------------

Výše uvedené telefonní číslo slouží pouze pro ohlašování mimořádných událostí!

Telefonní číslo na nehodovou pohotovost pro pracoviště Praha jih

Nehodová pohotovost	
Praha	602 369 929

Ohlašovací pracoviště

Centrální ohlašovací pracoviště OŘOD STŘED			
Praha hl.n.	strojmistr 1	972 241 388	607 028 202
Ohlašovací pracoviště Praha jih			
Praha jih	Výpravčí Phj - vjezd	972 229 130	725 823 128
Praha jih	Výpravčí Phj - odjezd	972 229 140	725 750 128
Praha jih	Dozorčí osobní dopravy	972 229 101	602 301 605
Praha jih	strojmistr	972 229 302	602 316 053

Zaměstnanec, kterému byla ohlášena MU, musí hlášení neprodleně předat zaměstnanci centrálního ohlašovacího pracoviště! Zúčastnění zaměstnanci se o vzniku MU vždy neprodleně navzájem informují.

Na každém ohlašovacím pracovišti musí být založen **Obal MU** s obsahem stanoveným předpisem ČD D 17.

Ohlašovací rozvrh při vzniku MU – upřesnění

Pokyny platí pro ohlašovací pracoviště OŘOD Střed:

- a) Pokud při MU dojde k újmě na zdraví, úmrtí, požáru, případně k jiné, životy a zdraví ohrožující události ohlásí strojmistr neprodleně tuto skutečnost do integrovaného záchranného systému – telefonní číslo **112**.
- b) Strojmistr ohlásí MU na příslušné centrální ohlašovací pracoviště.
- c) Strojmistr provede po ohlášení vzniku mimořádné události případně opatření k zabránění vzniku dalších škod. Dále soustředí všechny potřebné informace a podle ohlašovacího rozvrhu je bezodkladně ohlásí:
 - a. zaměstnanci ohlašovacího pracoviště dopravce ČD – dispečink osobní dopravy ČD (regionální dispečer ČD);
 - b. určenému vedoucímu zaměstnanci OŘOD, který zajišťuje nehodovou pohotovost v určeném obvodu, se kterým posoudí nutnost informovat ředitele OŘOD a OCÚ (vždy v případě těžkého nebo smrtelného úrazu nebo pokud dojde k závažné MU);
 - c. Policii České republiky, jde-li o mimořádnou událost s následky smrti, újmy na zdraví, značné škody na majetku nebo na životním prostředí, a dále ve všech případech, kdy je důvodné podezření, že ke vzniku mimořádné události došlo v důsledku spáchání trestného činu;
 - d. operačnímu a informačnímu středisku Hasičského záchranného sboru České republiky.
- d) V ohlášení se uvede datum, čas a místo vzniku MU, její stručný popis a následky (tj. újmy na zdraví a předběžné škody), jméno ohlašovatele a komunikační spojení na něj a název provozovatele dráhy a drážní dopravy.
- e) Strojmistr, který nehodovou událost ohlašuje, si veškeré údaje zaznamenává a zápis provede i v případě, že je hovor zaznamenán na záznamové zařízení. Na vyžádání jej předá zaměstnanci ČD, který mimořádnou událost šetří. Stejný zápis provede do „Hlášenky“, u pracovních úrazů do „Knihy úrazů“.
- f) Strojmistr zapisuje (jsou-li k dispozici) tyto údaje:
 - a) jméno a příjmení zaměstnance, funkci, pracoviště ČD, místo a telefonní číslo, ze kterého volá,
 - b) čas vzniku nebo zjištění MU,
 - c) místo vzniku (ve stanici též číslo staniční koleje, na trati číslo traťové koleje) a kilometrickou polohu; u střetnutí na přejezdu též identifikační číslo přejezdu,
 - d) druh a číslo (čísla) zúčastněných vlaků,
 - e) popis průběhu mimořádné události,
 - f) následky MU, tj. počet usmrcených a zraněných osob, počet vykolejených drážních vozidel, poškození železničního svršku, zabezpečovacího zařízení, trakčního vedení, poškození přepravovaného zboží, ekologické následky, havarijní únik nebezpečných věcí a látek a podobně,

- g) předběžný odhad škody,
- h) předpokládaná doba omezení nebo zastavení drážní dopravy,
- i) odhad rozsahu potřebných pomocných a nakolejovacích prostředků, včetně upozornění na místní zvláštnosti (tunel, most, zářez apod.),
- j) zda jsou drážní vozidla označena nálepkou k označení nebezpečí, číslem k označení nebezpečí a číslem k označení látky (možno zjistit i v průvodních listinách),
- k) povětrnostní podmínky v místě MU,
- l) opatření, která již byla na místě MU případně učiněna,
- m) název provozovatele dráhy a provozovatele drážní dopravy.

Vyrozumění příslušného zaměstnance zajišťujícího nehodovou pohotovost provede strojmistr neprodleně, a to pomocí mobilního telefonu nehodové pohotovosti OŘOD. Zaměstnanec použije k dopravě na místo mimořádné události služební automobil, případně jiný dostupný dopravní prostředek.

Důležitá telefonní čísla:

Zaměstnanec	Pevná linka	Mobilní telefon
IZS	0 112	112
Lékařská záchranná služba	0 155	155
Hasičská záchranná služba	0 150	150
Policie ČR	0 158	158
Ředitel OŘOD Střed	-	602 695 266
Náměstek ředitele OŘOD Střed	972 229 005	725 747 943
Ředitel OCÚ Střed	972 229 000	724 520 854
Manažer OCÚ Střed	-	602 737 130

PŘÍLOHA A

Ohlašovací rozvrh MU

na dráze ČD (např. vlečky, kolejiště RSM, kolejiště OCÚ)

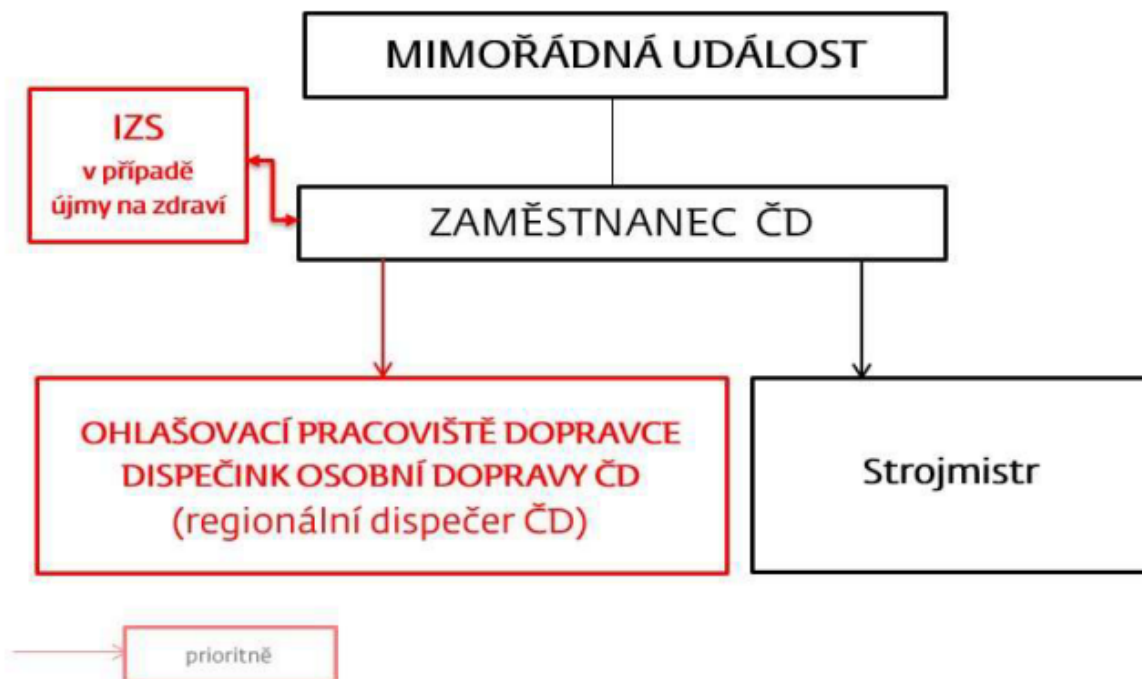

Svolávací rozvrh MU

na dráze ČD (např. vlečky, kolejiště RSM, kolejiště OCÚ)

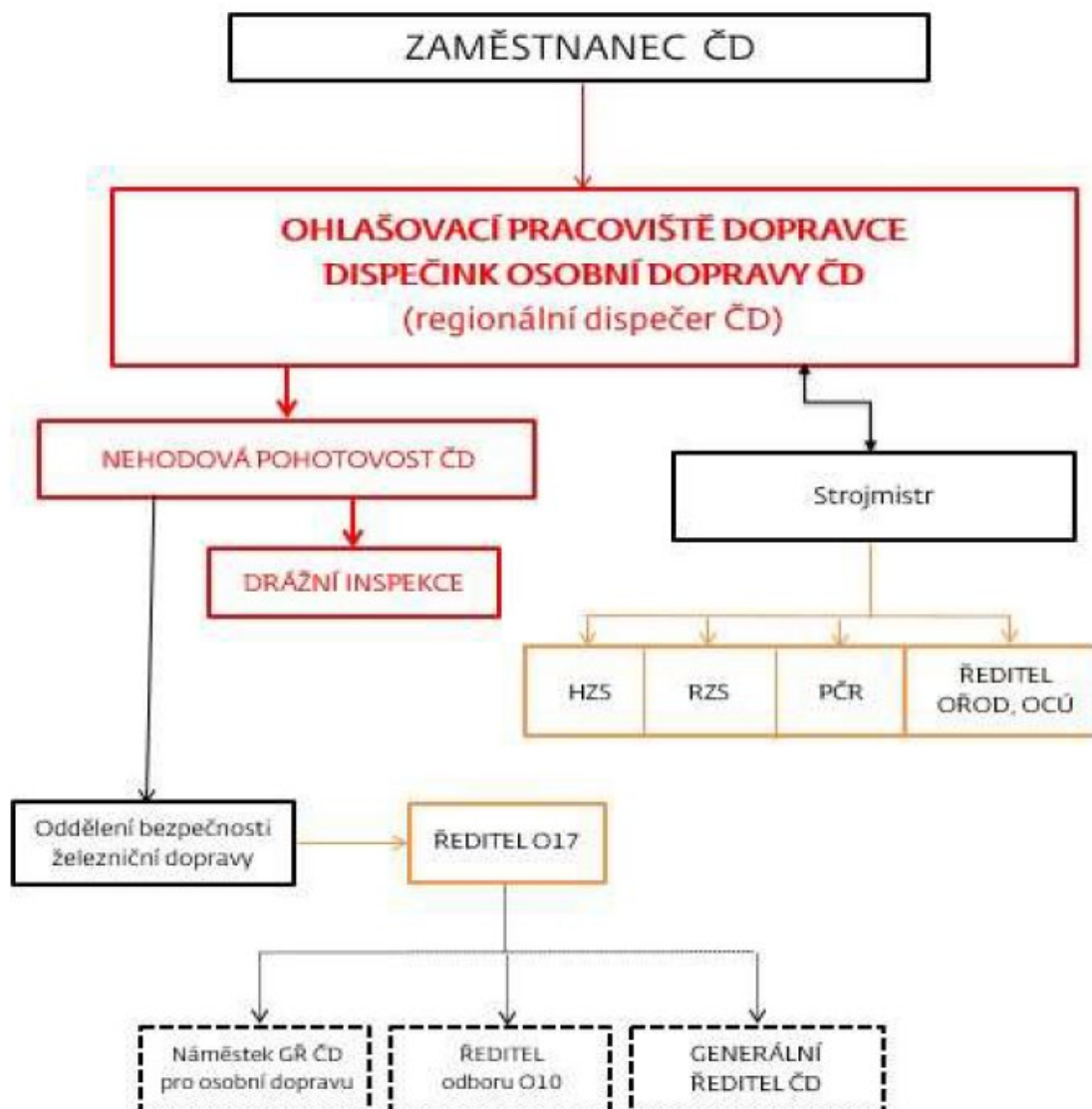

Provozní řád

Pracoviště ČD, a.s. – Praha jih

PŘÍLOHA Č. 03

Provozní řád radiostanic

1. Zařízení GSM-R používané v obvodu pracoviště Phj (mimo HV)

Zařízení GSM-R je umístěno na pracovištích uvedených v tabulce:

P	Umístění	Číslo	FN	Zkrácená volba
1	Výpravčí Phj vjezd	+420 959 801 262	7 58 376 02	1341
2	Výpravčí Phj odjezd	+420 959 801 261	7 58 377 02	1342
3	Strojmistr PP Phj	+420 959 800 025	7 42 093 92	1381
4	Signalista St. 1 Phj	+420 959 803 054	7 49 008 92	1384
5	Signalista St. 3 Phj	+420 959 803 051	7 49 004 92	1386
6	Vozmistr	+420 959 804 802	7 49 013 92	
7	Vozmistr	+420 959 804 801	7 49 012 92	
8	Vozmistr	+420 959 804 800	7 49 011 92	

Opatření pro posun bez posunové čety v obvodu pracoviště Praha jih

Stanovená rádiová spojení v obvodu pracoviště ČD - Praha jih:

- základní rádiové spojení – GSM-R;
- náhradní rádiové spojení – simplexní síť (MRS) – viz níže;
- nouzové spojení – mobilní telefon přidělený strojvedoucímu.

Strojvedoucí se při provádění posunu bez posunové čety řídí následujícími ustanoveními:

a) HV, jednotka nebo souprava bude po příjezdu v Phj odstavena:

Po ukončení jízdy vlaku ponechá strojvedoucí radiostanici zaregistrovanou v systému GSM-R pod stávajícím číslem vlaku a FC 01. Po provedení posunu provede strojvedoucí odhlášení (deregistraci) čísla vlaku bezprostředně před odstavením / opuštěním vozidla.

b) HV, jednotka nebo souprava odstupuje od vlaku a nastupuje na nový vlak:

Po ukončení jízdy vlaku ponechá strojvedoucí radiostanici zaregistrovanou v systému GSM-R pod stávajícím číslem vlaku a FC 01. Změnu čísla vlaku provede strojvedoucí bezprostředně po najezení na soupravu nového vlaku, po změně stanoviště, případně před odjezdem Lv z Phj.

c) HV, jednotka nebo souprava nastupuje na nový vlak po předchozím odstavení:

Strojvedoucí zaregistruje radiostanici do systému GSM-R s novým číslem vlaku a FC 01 bezprostředně po uvedení vozidla do provozu.

d) Posun EJ (mimo ř. 680)

- Posun od vlaku - strojvedoucí po ukončení jízdy vlaku v Phj odregistruje číslo vlaku a nastaví radiostanici na simplexní kanál 09 a vyžádá si svolení k posunu u vedoucího posunu 6. zálohy (Hoch).
- Posun na vlak - strojvedoucí naváže na simplexním kanálu 09 spojení s vedoucím posunu 6. zálohy (Hoch) a ohlásí mu připravenost EJ k odjezdu a vyžádá si svolení k posunu.

e) Posun mezi pracovištěm Praha jih a vlečkou ČD, a.s. Praha Vršovice

- Při posunu od vlaku z Phj na vlečku Praha Vršovice ponechá strojvedoucí zaregistrované číslo vlaku a FC01. Odregistrování provede po ukončení posunu na vlečce Praha Vršovice.
- Před začátkem posunu na vlak z vlečky Praha Vršovice do Phj zaregistruje strojvedoucí FC01 a číslo vlaku, který vede z pracoviště Praha jih.
- Při prostém posunu z vlečky Praha Vršovice do obvodu Phj, např. posun na soustruh nebo myčku, zaregistruje strojvedoucí před začátkem posunu číslo **300002** a FC01.
- Při prostém posunu z Phj na vlečku Praha Vršovice, např. posun ze soustruhu nebo myčky, zaregistruje strojvedoucí před začátkem posunu číslo **300001** a FC01.

V případě posunu s posunovou četou, případně pokud není zaměstnanec, např. vozmistr vybaven radiostanicí GSM-R, se použije simplexní kanál. V případě, že vozidlo není vybaveno radiostanicí se simplexním provozem, bude dodána na HV ruční radiostanice.

Opatření pro komunikaci v náhradním rádiovém spojení

V případě použití náhradního rádiového spojení (porucha GSM-R) se po vzájemné dohodě zúčastněných zaměstnanců použijí simplexní kanály a postupy:

- kanál **03** simplex – určený pro komunikaci výpravčí **vjezd** – strojvedoucí odstupujících / nastupujících vozidel na vlaky + komunikace vozmistr – strojvedoucí při zkoušce brzdy v obvodu **Phj vjezd**;
- kanál **02** simplex – určený pro komunikaci výpravčí **odjezd** – strojvedoucí odstupujících / nastupujících vozidel na vlaky + komunikace vozmistr – strojvedoucí při zkoušce brzdy v obvodu **Phj odjezd**;
- hranice obvodů Phj odjezd – Phj vjezd je stanovena úrovní mostní konstrukce (Záběhlice – St. 3).

2. Síť SRD

Název sítě	SRD – síť radiodispečerská TRS	
Použití sítě	Síť je určena pro náhradní spojení výpravčí – strojvedoucí pro řízení provozu v obvodu pracoviště Phj. Síť používají strojvedoucí vozidel bez radiostanice se systémem Simplex 150 MHz a bez systému GSM-R. Dále je síť určena pro zkoušení vozidlových radiostanic v analogovém systému.	
Technické specifikace:	468,000 MHz - kanál 65 B	
Účastník		
Výpravčí ústřední stavědlo Phj		
Výpravčí Odjezd Phj		
Strojvedoucí		
Řídící rádiová stanice	Výpravčí	
Počet radiostanic	Uložení	Předávka
Základnová RDS ZR 47	Stavědlo 3	-
Zařízení LZ R47	Výpravčí ústřední stavědlo Phj	Odevzdávka dopravní služby
Zařízení LZ R47	Výpravčí stavědlo Odjezd Phj	Odevzdávka dopravní služby
Dobíjení zdrojů	Připojení k pevné síti 240 V	
Technologická opatření	Nastavení voliče na vozidlové rádiové stanici TRS: stuha 65	

3. Simplex

3.1. Místní opatření pro rádiovou síť STE 1 – pracoviště Praha jih

Použití sítě:

Řízení posunu 1. posunové zálohy Phj.

Technické specifikace:

Název sítě:	Kmitočet:	Číslo rádiového kanálu:	Poznámka:
STE 1 - pracoviště Praha jih	152.9625 MHz	24	

Rozdělení rádiových stanic:

Radiostanice:	Účastník rádiové sítě:	
PR	Vedoucí posunu 1. zálohy Phj	
PR	1. posunovač 1. záloha Phj	
PR	2. posunovač 1. záloha Phj	
PR	Četař posunu Phj	
ZR	Výpravčí ústřední stavědlo Phj	
ZR	Signalista ústřední stavědlo Phj	
PR	Průvodce lokomotiv 1. záloha Phj	
PR	Dozorčí osobní dopravy	
PR	Signalista výhybkář	
PR	Tranzitér přípravář	
VR	Strojvedoucí 1. zálohy Phj	

Řídící rádiová stanice:

Radiostanice vedoucího posunu 1. zálohy Phj.

Uložení přenosných rádiových stanic a systém jejich předávky:

Počet radiostanic:	Uložení:	Předávka:
7 ks DP 1400	Dozorčí osobní dopravy	Kniha předávky radiostanic
2 ks DP 1400	Četař posunu Phj	Kniha odevzdávky dopravní služby
1 ks GM 360	Signalista ústřední stavědlo Phj	Kniha odevzdávky dopravní služby
1 ks GM 360	Výpravčí ústřední stavědlo Phj	Kniha odevzdávky dopravní služby

Uložení záložních rádiových stanic:

3 ks DP 1400 Přednosta PP.

Technologická opatření:

Nastavení voliče na přenosné rádiové stanici: **1**

Nastavení voliče na vozidlové rádiové stanici TRS: kanál **24** Simplex

3.2. Místní opatření pro rádiovou síť STE 2 – pracoviště Praha jih

Použití sítě:

Řízení posunu 2. posunující zálohy Phj.

Technické specifikace:

Název sítě:	Kmitočet:	Číslo rádiového kanálu:	Poznámka:
STE 2 - pracoviště Praha jih	152.9875 MHz	25	

Rozdělení rádiových stanic:

Radiostanice:	Účastník rádiové sítě:	
PR	Vedoucí posunu 2. zálohy Phj	
PR	1. posunovač 2. záloha Phj	
PR	2. posunovač 2. záloha Phj	
ZR	Výpravčí ústřední stavědlo Phj	
ZR	Signalista St. 1	
PR	Signalista St. 2	
VR	Strojvedoucí 2. zálohy Phj	

Řídící rádiová stanice:

Radiostanice vedoucího posunu 2. zálohy Phj.

Uložení přenosných rádiových stanic a systém jejich předávky:

Počet radiostanic:	Uložení:	Předávka:
5 ks DP 1400	Signalista St. 2	Kniha předávky radiostanic

Uložení záložních rádiových stanic:

3 ks DP 1400 Přednosta PP.

Technologická opatření:

Nastavení voliče na přenosné rádiové stanici: **2**

Nastavení voliče na vozidlové rádiové stanici TRS: kanál **25** Simplex

3.3. Místní opatření pro rádiovou síť STE 3 – pracoviště Praha jih

Použití sítě:

Řízení posunu 3. posunující zálohy Phj.

Technické specifikace:

Název sítě:	Kmitočet:	Číslo rádiového kanálu:	Poznámka:
STE 3 - pracoviště Praha jih	153.0625 MHz	26	

Rozdělení rádiových stanic:

Radiostanice:	Účastník rádiové sítě:	
PR	Vedoucí posunu 3. zálohy Phj	
PR	1. posunovač 3. záloha Phj	
PR	Výpravčí ústřední stavědlo Phj	
PR	Signalista St. 3	
PR	Zaměstnanec myčky	
VR	Strojvedoucí 3. zálohy Phj	

Řídící rádiová stanice:

Radiostanice vedoucího posunu 3. zálohy Phj.

Uložení přenosných rádiových stanic a systém jejich předávky:

Počet radiostanic:	Uložení:	Předávka:
4 ks DP 1400	Pracoviště signalisty St. 3	Knihy předávky radiostanic
2 ks DP 1400	Pracoviště myčky	Zápisník poruch

Uložení záložních rádiových stanic:

3 ks DP 1400 Přednosta PP.

Technologická opatření:

Nastavení voliče na přenosné rádiové stanici: **3**

Nastavení voliče na vozidlové rádiové stanici TRS: kanál **26** Simplex

3.4. Místní opatření pro rádiovou síť STE 4 – pracoviště Praha jih

Použití sítě:

Řízení posunu 4. posunující zálohy Phj.

Technické specifikace::

Název sítě:	Kmitočet:	Číslo rádiového kanálu:	Poznámka:
STE 4 - pracoviště Praha jih	153.1250 MHz	27	

Rozdělení rádiových stanic:

Radiostanice:	Účastník rádiové sítě:	
PR	Vedoucí posunu 4. zálohy Phj	
PR	1. posunovač 4. záloha Phj	
PR	Signalista St. 1	
PR	Signalista St. 2	
PR	Signalista St. 3	
PR	Signalista St. 4	
ZR	Výpravčí stavědlo Odjezd	
VR	Strojvedoucí 4. zálohy Phj	

Řídící rádiová stanice:

Radiostanice vedoucího posunu 4. zálohy Phj.

Uložení přenosných rádiových stanic a systém jejich předávky:

Počet radiostanic:	Uložení:	Předávka:
4 ks DP 1400	Pracoviště signalisty St. 2	Kniha předávky radiostanic
1 ks DP 1400	Pracoviště signalisty St. 4	Kniha předávky radiostanic

Uložení záložních rádiových stanic:

3 ks DP 1400 Přednosta PP.

Technologická opatření:

Nastavení voliče na přenosné rádiové stanici: **4**

Nastavení voliče na vozidlové rádiové stanici TRS: kanál **27** Simplex

3.5. Místní opatření pro rádiovou síť STE 5 – pracoviště Praha jih

Použití sítě:

Řízení posunu 5. posunující zálohy Phj.

Technické specifikace:

Název sítě:	Kmitočet:	Číslo rádiového kanálu:	Poznámka:
STE 5 - pracoviště Praha jih	153.4750 MHz	29	

Rozdělení rádiových stanic:

Radiostanice:	Účastník rádiové sítě:	
PR	Vedoucí posunu 5. zálohy Phj	
PR	1. posunovač 5. záloha Phj	
PR	2. posunovač 5. záloha Phj	
PR	Průvodce lokomotiv 5. záloha Phj	
PR	Signalista st. 2	
PR	Signalista st. 3	
ZR	Výpravčí stavědlo Odjezd	
PR	Signalista výhybkář Odjezd	
PR	Přípravář Odjezd	
VR	Strojvedoucí 5. zálohy Phj	

Řídící rádiová stanice:

Radiostanice vedoucího posunu 5. zálohy Phj.

Uložení přenosných rádiových stanic a systém jejich předávky:

Počet radiostanic:	Uložení:	Předávka:
1 ks DP 1400	Výpravčí stavědlo Odjezd	Kniha odevzdávky dopravní služby
1 ks GM 360	Výpravčí stavědlo Odjezd	Kniha odevzdávky dopravní služby
3 ks DP 1400	Pracoviště přípravářů Odjezd	Kniha předávky radiostanic

Uložení záložních rádiových stanic:

3 ks DP 1400 Přednosta PP.

Technologická opatření:

Nastavení voliče na přenosné rádiové stanici: **5**

Nastavení voliče na vozidlové rádiové stanici TRS: kanál **29** Simplex

3.6. Místní opatření pro rádiovou síť STE 6 – pracoviště Praha jih

Použití sítě:

Spojení výpravčí odjezd – (strojvedoucí odstupujících / nastupujících lokomotiv na vlaky – při poruše GSM-R) + komunikace vozmistr – strojvedoucí při zkoušce brzdy v obvodu Phj odjezd.

Technické specifikace:

Název sítě:	Kmitočet:	Číslo rádiového kanálu:	Poznámka:
STE 6 - pracoviště Praha jih	148.7500 MHz	02	

Rozdělení rádiových stanic:

Radiostanice:	Účastník rádiové sítě:	
ZR	Výpravčí Odjezd	
PR	Vozmistr	
VR	Strojvedoucí	

Řídící rádiová stanice:

Radiostanice výpravčího stavědlo Odjezd.

Uložení přenosných rádiových stanic a systém jejich předávky:

Počet radiostanic:	Uložení:	Předávka:
2 ks DP 1400	Stanoviště vozmistra	Záznamník poruch

Uložení záložních rádiových stanic:

1 ks DP 1400 Pracoviště vozmistra – četaře.

Technologická opatření:

Nastavení voliče na přenosné rádiové stanici: **8**

Nastavení voliče na vozidlové rádiové stanici TRS: kanál **02** Simplex

3.7. Místní opatření pro rádiovou síť STE 7 – pracoviště Praha jih

Použití sítě:

Spojení výpravčí vjezd – (strojvedoucí odstupujících / nastupujících lokomotiv na vlaky – při poruše GSM-R) + komunikace vozmistr – strojvedoucí při zkoušce brzdy v obvodu Phj vjezd.

Technické specifikace:

Název sítě:	Kmitočet:	Číslo rádiového kanálu:	Poznámka:
STE 7 - pracoviště Praha jih	148.7625 MHz	03	

Rozdělení rádiových stanic:

Radiostanice:	Účastník rádiové sítě:	
ZR	Výpravčí stavědlo Vjezd	
PR	Vozmistr	
VR	Strojvedoucí	

Řídící rádiová stanice:

Radiostanice výpravčího stavědlo Vjezd.

Uložení přenosných rádiových stanic a systém jejich předávky:

Počet radiostanic:	Uložení:	Předávka:
2 ks DP 1400	Stanoviště vozmistra	Záznamník poruch

Uložení záložních rádiových stanic:

1 ks DP 1400 Pracoviště vozmistra – četaře.

Technologická opatření:

Nastavení voliče na přenosné rádiové stanici: **9**

Nastavení voliče na vozidlové rádiové stanici TRS: kanál **03** Simplex

3.8. Místní opatření pro rádiovou síť STE 8 – pracoviště Praha jih

Použití sítě:

Řízení posunu v hale POL: spojení stroj mistr – strojvedoucí – vedoucí posunu 6. posunující zálohy Phj - posunovač.

Technické specifikace::

Název sítě:	Kmitočet:	Číslo rádiového kanálu:	Poznámka:
STE 8 - pracoviště Praha jih	148.9875 MHz	06	

Rozdělení rádiových stanic:

Radiostanice:	Účastník rádiové sítě:	
ZR	Četař posunu 6. zálohy	
VR	Strojvedoucí 471	
PR	Signalista St. 3	
PR	Zaměstnanec myčky	

Řídící rádiová stanice:

Radiostanice vedoucího posunu POL.

Uložení přenosných rádiových stanic a systém jejich předávky:

Počet radiostanic:	Uložení:	Předávka:
Základnová RDST	Pracoviště posunu POL	Předávka služby
2 ks DP 1400	Pracoviště posunu POL	Záznamník poruch
1 ks DP 1400	Pracoviště posunu POL	Záznamník poruch
1 ks CP 040	Pracoviště myčky	Záznamník poruch

Uložení záložních rádiových stanic:

1 ks DP 1400 - Přednosta PP.

Technologická opatření:

Nastavení voliče na přenosné rádiové stanici: **10**

Nastavení voliče na vozidlové rádiové stanici TRS: kanál **06** Simplex

3.9. Místní opatření pro rádiovou síť STE 9 – pracoviště Praha jih

Použití sítě:

Řízení posunu na myčce.

Technické specifikace:

Název sítě:	Kmitočet:	Číslo rádiového kanálu:	Poznámka:
STE 9 - pracoviště Praha jih	148.3375 MHz	17	

Rozdělení rádiových stanic:

Radiostanice:	Účastník rádiové sítě:	
PR	Zaměstnanec obsluhy myčky	
PR	Strojvedoucí posunového dílu	
PR	Signalista St. 3	

Řídící rádiová stanice:

Radiostanice zaměstnance obsluhy myčky.

Uložení přenosných rádiových stanic a systém jejich předávky:

Počet radiostanic:	Uložení:	Předávka:
1 ks DP 1400	St. 3	Knihy odevzdávky dopravní služby
1 ks DP 1400	Pracoviště myčky	Knihy předávky radiostanic

Uložení záložních rádiových stanic:

3 ks DP 1400 Přednosta PP.

Technologická opatření:

Nastavení voliče na přenosné rádiové stanici: 7

Nastavení voliče na vozidlové rádiové stanici TRS: kanál 17 Simplex

Strojvedoucí přepne radiostanici na kanál 17 Simplex na pokyn zaměstnance obsluhy myčky.

3.10. Místní opatření pro rádiovou síť STE 10 – provoz Praha jih

Použití sítě:

Řízení posunu EJ 471. Spojení vedoucí posunu 6. zálohy – strojvedoucí EJ.

Technické specifikace:

Název sítě:	Kmitočet:	Číslo rádiového kanálu:	Poznámka:
STE 10 - pracoviště Praha jih	152.8375 MHz	09	

Rozdělení rádiových stanic:

Radiostanice:	Účastník rádiové sítě:	Volací značky
PR	Četař posunu 6. zálohy	
VR	Strojvedoucí EJ	

Řídící rádiová stanice:

Radiostanice vedoucího posunu 6. zálohy.

Uložení přenosných rádiových stanic a systém jejich předávky:

Počet radiostanic:	Uložení:	Předávka:
2 x DP 1400	Pracoviště četaře posunu 6. zálohy	

Uložení záložních rádiových stanic:

2 x DP 1400 – četař posunu 6. zálohy.

Technologická opatření:

Nastavení voliče na přenosné rádiové stanici: **11**

Nastavení voliče na vozidlové rádiové stanici TRS: kanál **09** Simplex

3.11. Místní opatření pro rádiovou síť STZ 1 – pracoviště Praha jih

Použití sítě:

Operativní spojení výpravčích Phj s vozmistrem, směnovým mistrem a zaměstnanci komplexní čety.

Technické specifikace:

Název sítě:	Kmitočet:	Číslo rádiového kanálu:	Poznámka:
STZ 1 - pracoviště Praha jih	148.2000 MHz	14	

Rozdělení rádiových stanic:

Radiostanice:	Účastník rádiové sítě:	
ZR	Výpravčí ústřední stavědlo Phj	
PR	Četař směny	
PR	Četař vozmistr	
PR	Vozmistr přejímač	
PR	Mistr oprav	
PR	Zámečnick	
PR	Zámečnick	

Řídící rádiová stanice:

Radiostanice výpravčího ústřední stavědlo Phj.

Uložení přenosných rádiových stanic a systém jejich předávky:

Počet radiostanic:	Uložení:	Předávka:
8 ks DP 1400	Četař směny	Záznamník poruch

Uložení záložních rádiových stanic:

2 ks DP 1400 Pracoviště četaře směny.

Technologická opatření:

Nastavení voliče na přenosné rádiové stanici: **6**

Nastavení voliče na vozidlové rádiové stanici TRS: kanál **14** Simplex

3.12. Místní opatření pro rádiovou síť STZ 2 – pracoviště Praha jih**Použití sítě:**

Operativní spojení zaměstnanců OV - hala 518.

Technické specifikace:

Název sítě:	Technické specifikace::	Číslo rádiového kanálu:	Poznámka:
STZ 2 – pracoviště Praha jih	152.925 MHz	68	

Rozdělení rádiových stanic:

Radiostanice:	Účastník rádiové sítě:	Volací značky
PR	Zaměstnanec 1	
PR	Zaměstnanec 2	
PR	Zaměstnanec 3	
PR	Zaměstnanec 4	
PR	Zaměstnanec 5	

Řídící rádiová stanice:

Radiostanice četaře OV.

Uložení přenosných rádiových stanic a systém jejich předávky:

Počet radiostanic:	Uložení:	Předávka:
5 x DP 1400	Četař směny	

Technologická opatření:Nastavení voliče na přenosné rádiové stanici: **14**

Síť zapůjčena ČD, a.s., OCÚ Střed, KC Praha jih.

Provozní řád

Pracoviště ČD, a.s. – Praha jih

PŘÍLOHA Č. 04

SCHÉMA TRAKČNÍHO VEDENÍ

Schéma trakčního vedení pracoviště Praha jih – vjezdová skupina



Schéma trakčního vedení pracoviště Praha jih – střední skupina



Schéma trakčního vedení pracoviště Praha jih – odjezdová skupina

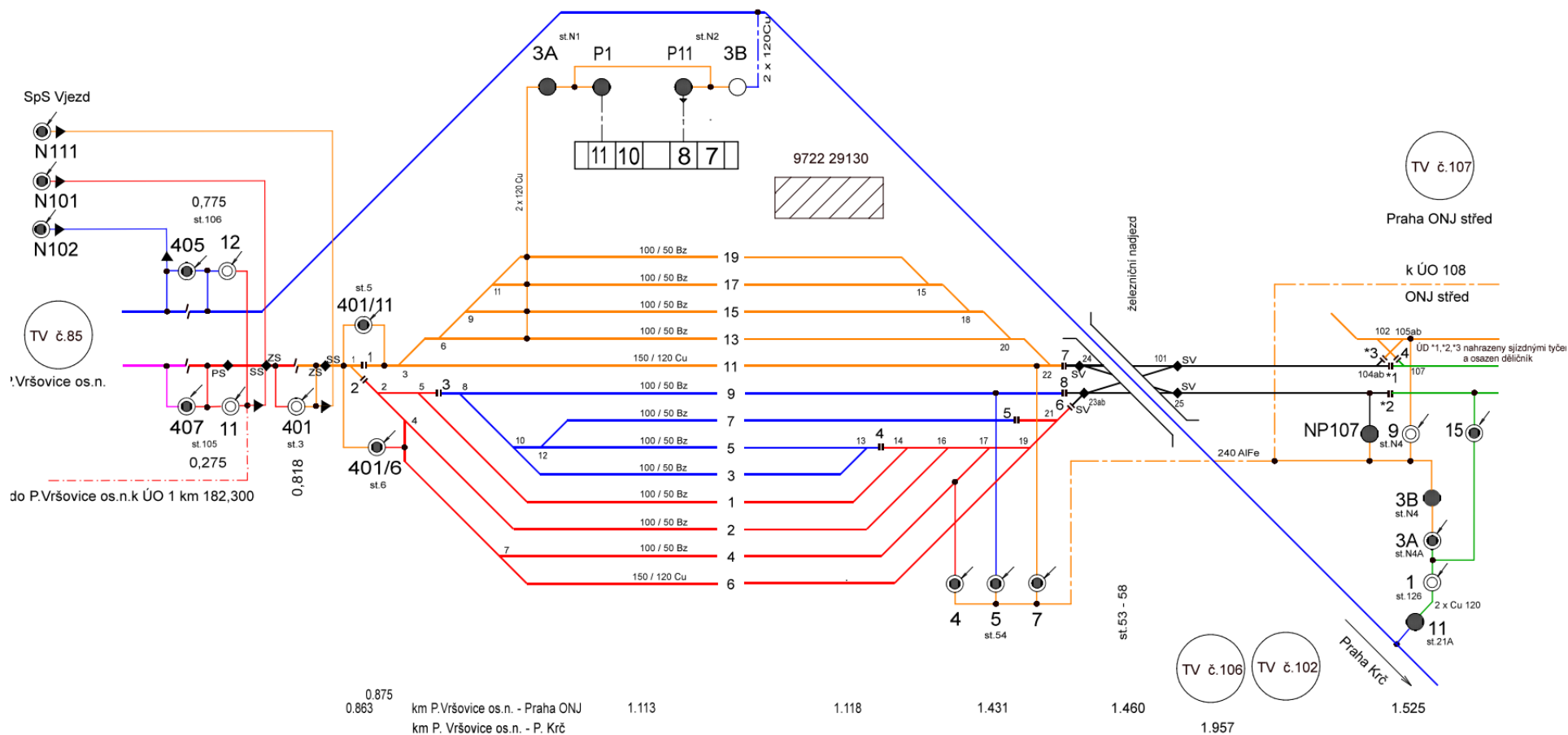

Schéma trakčního vedení pracoviště Praha jih – spojení s kolejištěm Teplárna vlečky ČD, a.s. - Praha Vršovice

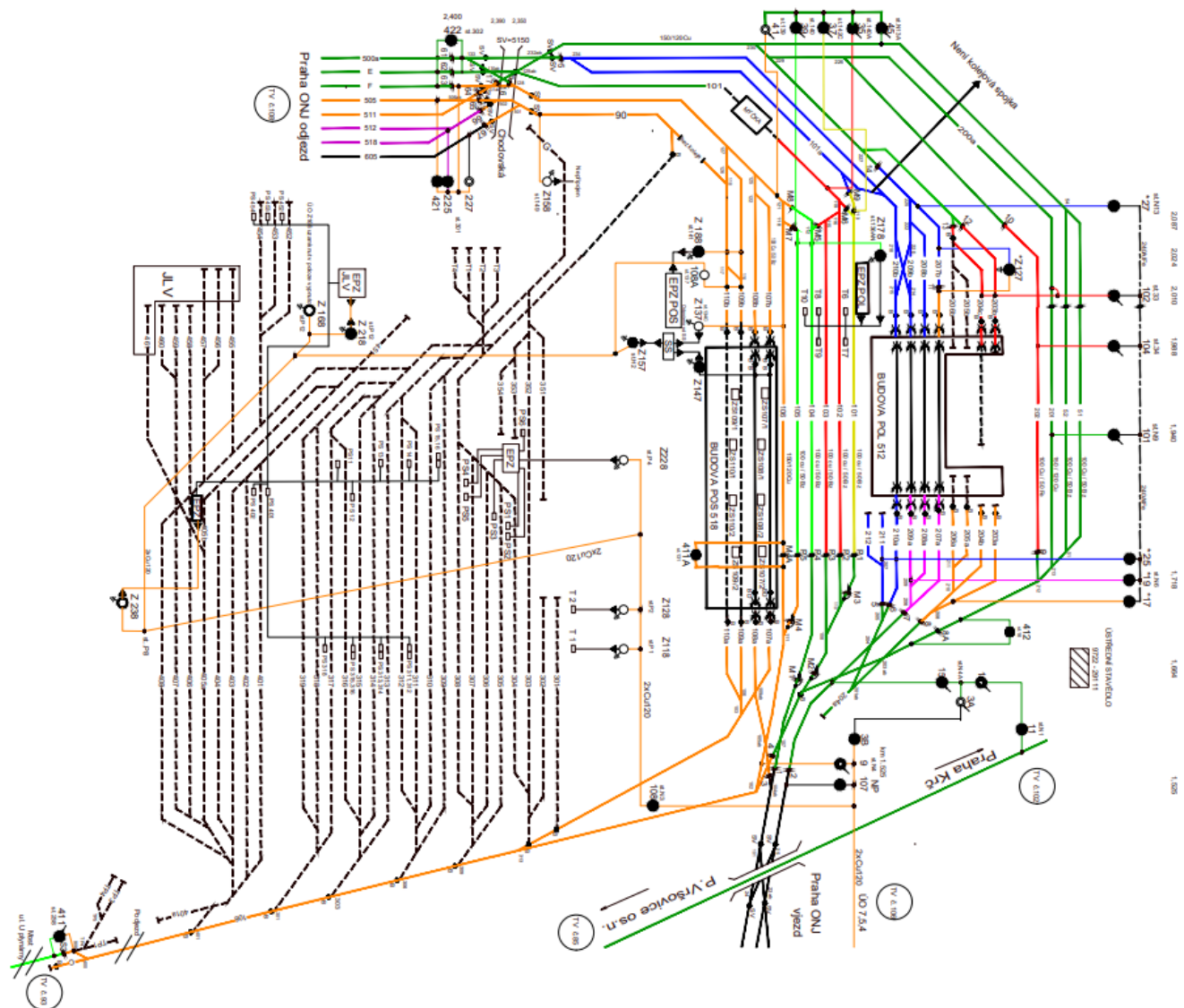

Provozní řád

Pracoviště ČD, a.s. – Praha jih

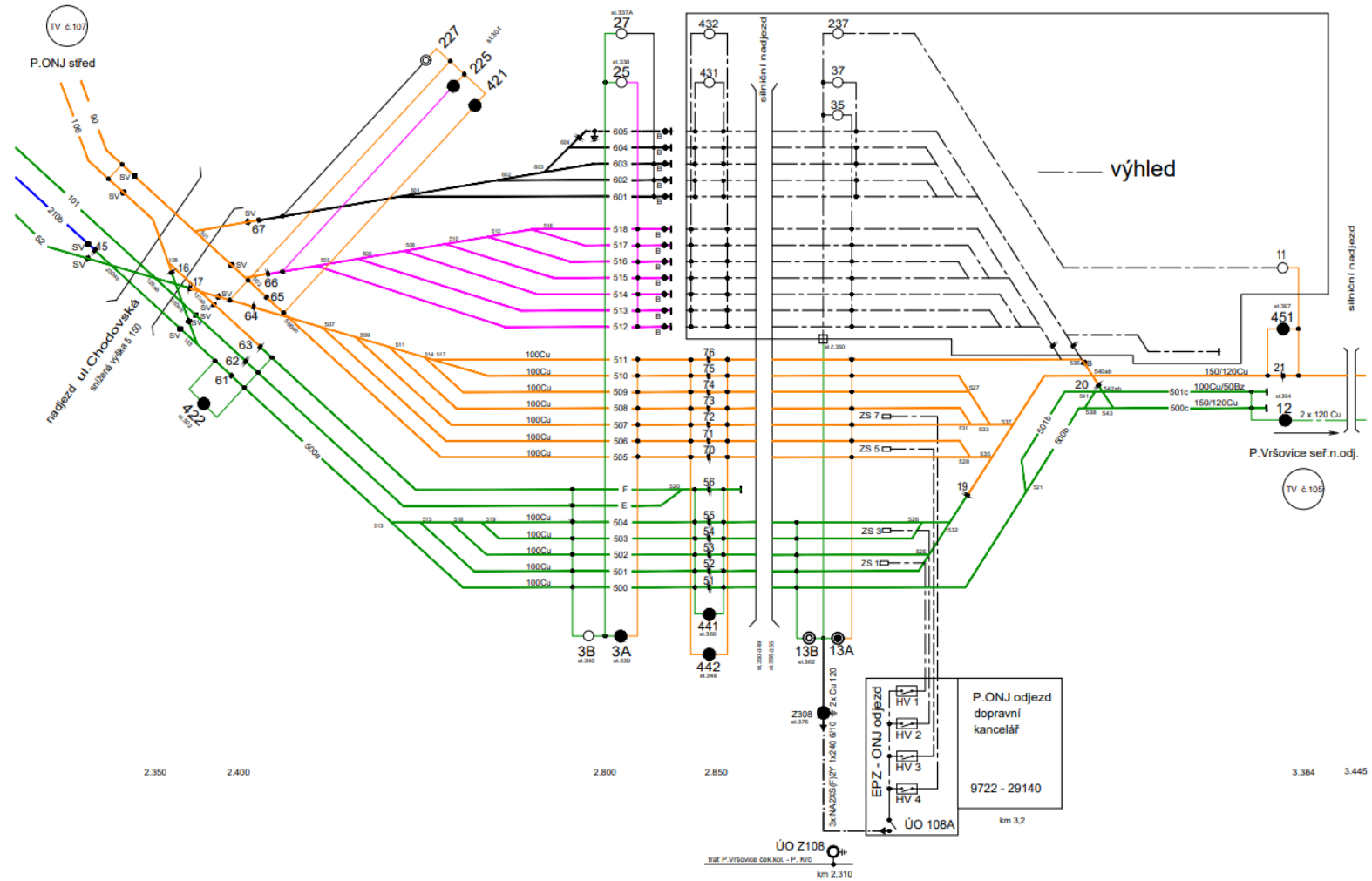
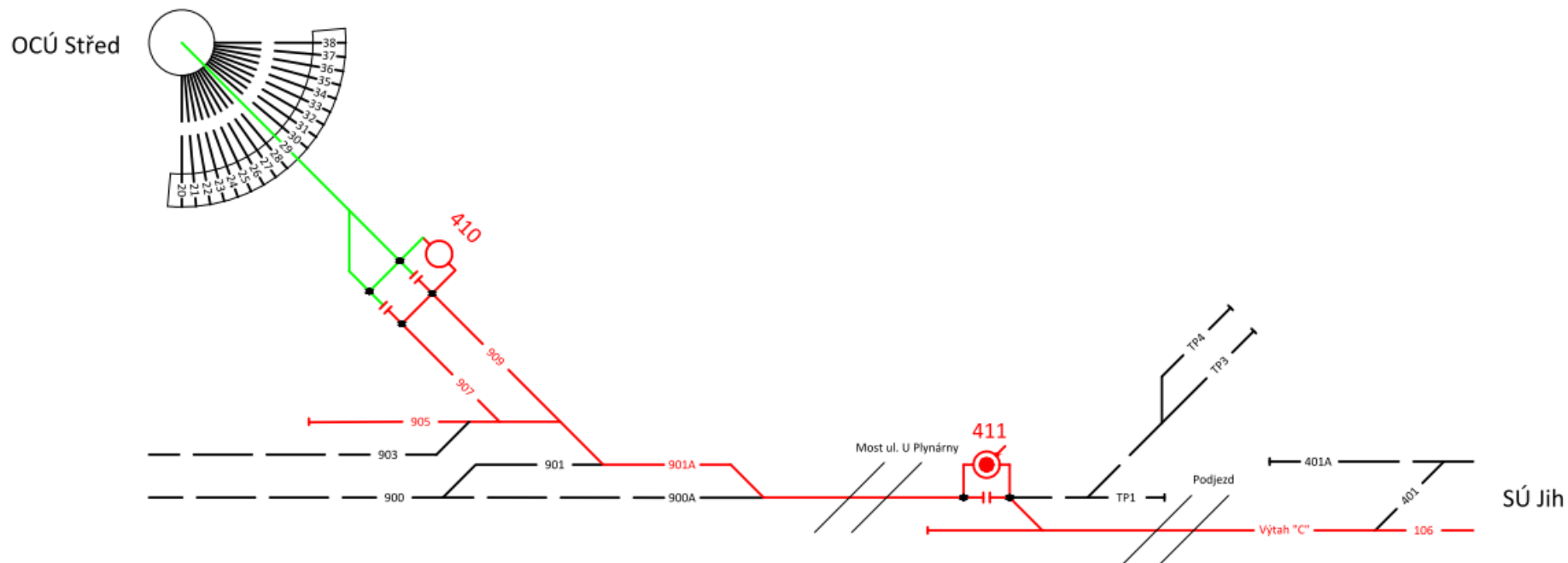
PŘÍLOHA Č. 05

Odpočinkové místnosti v obvodu pracoviště Phj

Odpočinkové místnosti v obvodu pracoviště Praha jih

Klíče od místností 2 - 4, 6 - 10 a vstupů na hale 518 jsou k dispozici u strojmistra Praha jih (hala 512 1. patro), pro pokoj 11 (TSV) u vozového strojmistra (hala 518), od pokoje č. 1 a 5 vedoucího SÚ Praha jih (hala 518).

Zaměstnanec si ubytování objednává u strojmistra Praha jih – nejlépe osobně, případně na čísle 9722 29302 (zaměstnanci TSV u vozového strojmistra, OCÚ u vedoucího SÚ). Místa se přidělují až do vyčerpání kapacity lůžek.

- Pokoj 1 - je určen SÚ Praha jih - 4 lůžka
- Pokoj 2 - je určen pro strojvedoucí - 3 lůžka
- Pokoj 3 - je určen pro strojvedoucí - 2 lůžka
- Pokoj 4 - je určen pro zaměstnance oddělení dopravy Praha jih - 4 lůžka
- Pokoj 5 - je určen pro opravnu - 4 lůžka
- Pokoj 6 - je rezervován – sklad

Tyto pokoje se nachází ve třetím patře haly 518.

- Pokoj 7 - je určen pro zaměstnance oddělení dopravy Phj **výhradně žen – 2 lůžka**
- Pokoj 8 - je určen pro zaměstnance oddělení dopravy Praha jih - 3 lůžka
- Pokoj 9 - je určen pro zaměstnance provozu (strojvedoucí + doprava) – 3 lůžka
- Pokoj 10 - je určen pro strojvedoucí - 3 lůžka
- Pokoj 11 - je určen pro zaměstnance TSV - 3 lůžka

Tyto pokoje se nachází ve druhém patře haly 518.

Sprchy + WC muži jsou ve druhém patře haly 518 (klíč od vstupu je na svazku).

Sprcha + WC ženy je ve třetím patře haly 518 (klíč na svazku).

Výměna lůžkovin je zajištěna prostřednictvím OCÚ. Nepovlečené lůžkoviny budou připraveny na lůžku včetně čistého povlečení (polštář, cícha, prostěradlo). Zaměstnanec si sám provede povlečení lůžkovin. Po ukončení odpočinku ponechá lůžkoviny v povlečeném stavu. Sundání povlečení a přípravu čistého povlečení zajišťuje OCÚ.

U strojistrů (hala 512) je vedena evidence a výdej klíčů.

Upozornění - místnosti jsou určeny pouze pro odpočinek PŘED směnou a PO směně, nikoliv jako ubytovna!

Zaměstnanec si na uvedených místech vyzvedne klíče a **ihned** po odpočinku je opět odevzdá zpět.

V případě vyčerpání kapacity nevzniká zaměstnanci žádný nárok na zajištění náhradního místa pro odpočinek před a po směně.

V případě nedodržování výše uvedených ustanovení ze strany zaměstnanců, nebude jim následně umožněno místnosti pro odpočinek před a po směně užívat.

Provozní řád

Pracoviště ČD, a.s. – Praha jih

PŘÍLOHA Č. 06

Místní opatření pro obsahu zabezpečovacího zařízení

Místní opatření pro obsluhu ZZ a PZZ

Seznam použitých zkratk:

PZS - Přejezdové zabezpečovací zařízení

PMD - Posun mezi dopravnami

KO - Kolejový obvod

LIS - Lepený izolovaný styk

Dále uvedené železniční přejezdy jsou považovány za křížení dráhy a dopravní plochy!

Popis obsluhy přejezdového zabezpečovacího zařízení "K" v obvodu pracoviště Praha jih

Všeobecná ustanovení

V areálu PP je zřízeno přejezdové zabezpečovací zařízení (PZS) typu AŽD 71 kategorie PZS 1 ZNI v atypickém zapojení (dle ČSN 34 2650 Přejezdové zabezpečovací zařízení se světelnou výstrahou, se závorami, bez pozitivní signalizace, informace je předána obsluhujícímu zaměstnanci.) PZS je bez závislostí na zabezpečovacím zařízení se zjednodušenými kontrolami. V základní poloze jsou závorová břevna ve vodorovné poloze bez optické a akustické výstrahy. Kontrolní a ovládací prvky jsou umístěny na kolejové desce na ústředním stavědle.

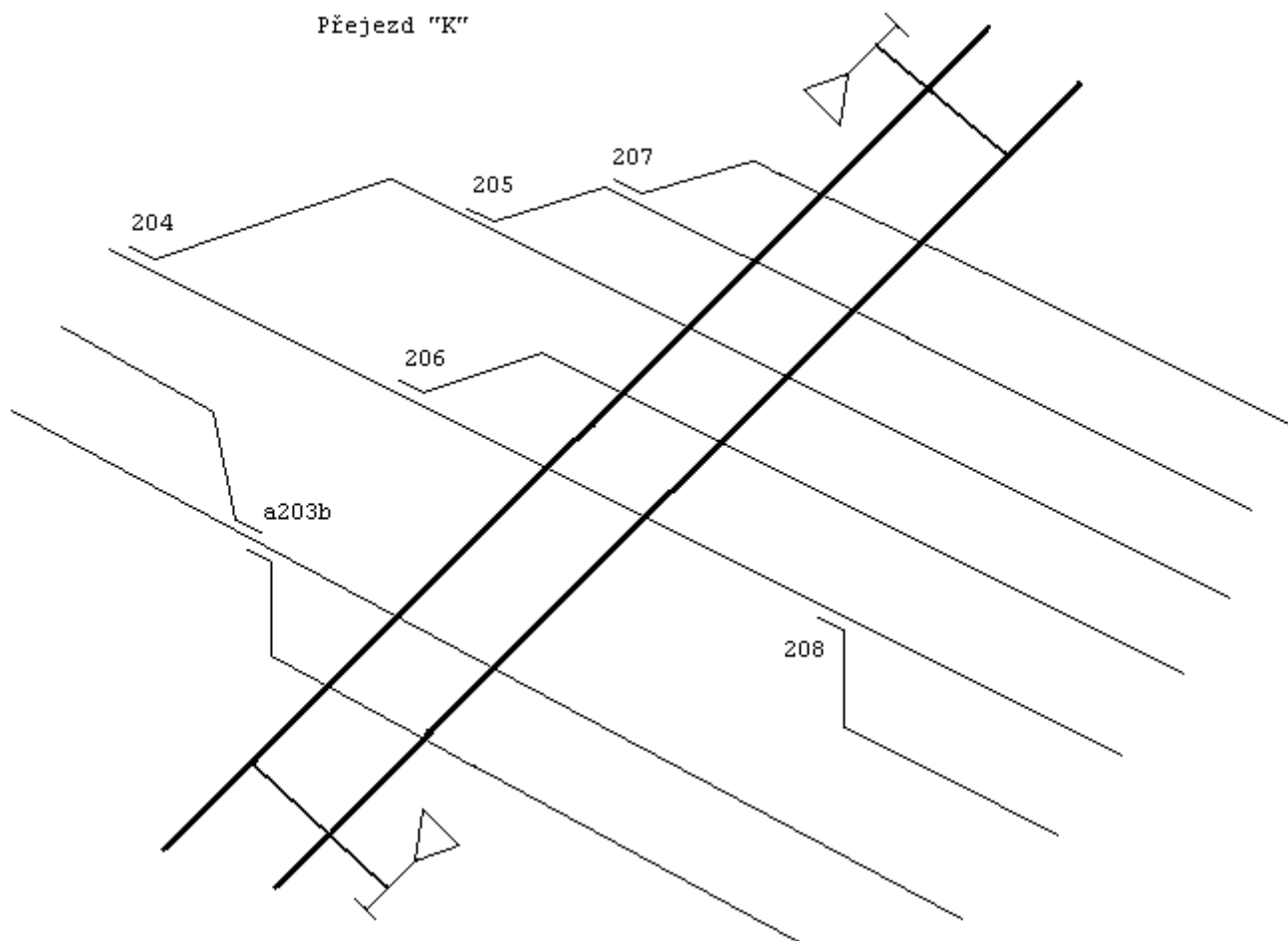

Činnost zařízení

Závory se obsluhují ručně – pomocí dvoupolohového vratného tlačítka na kolejové desce Ústředního stavědla. V případě potřeby uvést závorová břevna do svislé polohy musí signalista ústředního stavědla vytáhnout tlačítko "Ovládání přejezdu". Na výstražnících se střídavě rozsvěčí červená světla. Po uvedení závorových břevna do svislé polohy červená světla zhasnou a na výstražnících nesvítí žádná světla.

Po celou dobu, kdy jsou břevna ve svislé poloze, musí signalista držet tlačítko vytažené. Po uvolnění tlačítka se tlačítko vrátí do původní polohy. Na výstražnících se střídavě rozsvěčí

červená světla doprovázená akustickou signalizací zvonců. Po uplynutí předzváněcí doby se břevna závor uvedou do vodorovné polohy, světla na výstražnících zhasnou, akustická výstražná usťana a rozsvítí se kontrola uzavřetí přejezdu "K".

Kontrola činnosti PZS

Pro kontrolu a ovládání PZS "K" je na Ústředním stavědle zřídzena zjednodušená kontrola PZS.

Dvoupolohové vratné tlačítko "Ovládání přejezdu" – v jeho základní poloze jsou závorová břevna ve vodorovné poloze. Světla na výstražnících nesvítí, zvonce nezvoní. Bílá kontrolní žárovka "Přejezd uzavřen" – trvale svítí (v základní poloze jsou závorová břevna přejezdu ve vodorovné poloze). Žárovka zhasne při vytažení tlačítka "Ovládání přejezdu". Závorová břevna jsou ve svislé poloze.

Červená kontrolní žárovka "Přejezd otevřen - kmitá červeným světlem v případě, že závorová břevna jsou ve svislé poloze (obsluha trvale drží tlačítko "Ovládání přejezdu" vytažené).

Místní obsluha PZS

Zařídění nemá tlačítka pro místní obsluhu.

Umístění LIS kolejových obvodů

PZS je bez kolejových obvodů.

Zrušující ustanovení:

Dosud platné doplňující ustanovení přílohy 5B Staničního řádu pro obsluhu PZS v km PP Praha jih "K" se ruší v celém rozsahu a nahrazuje se tímto novým zněním.

Změny nebo doplnění tohoto Doplňujícího ustanovení může provést vydavatel jen se souhlasem příslušné Správy sdělovací a zabezpečovací techniky.

Zpracoval: SSZT Praha západ, Haifler

Popis obsluhy přejezdového zabezpečovacího zařízení "L" v obvodu pracoviště Praha jih

Všeobecná ustanovení

V areálu PJ je zřízeno přejezdové zabezpečovací zařízení (PZS) typu AŽD 71 kategorie PZS 1 ZNI v atypickém zapojení (dle ČSN 34 2650 Přejezdové zabezpečovací zařízení se světelnou výstrahou, se závory, bez pozitivní signalizace, informace je předána obsluhujícímu zaměstnanci.) PZS je bez závislostí na zabezpečovacím zařízení se zjednodušenými kontrolami. V základní poloze jsou závorová břevna ve vodorovné poloze bez optické a akustické výstrahy. Kontrolní a ovládací prvky jsou umístěny na kolejové desce na ústředním stavědle.

Situační náčrtek

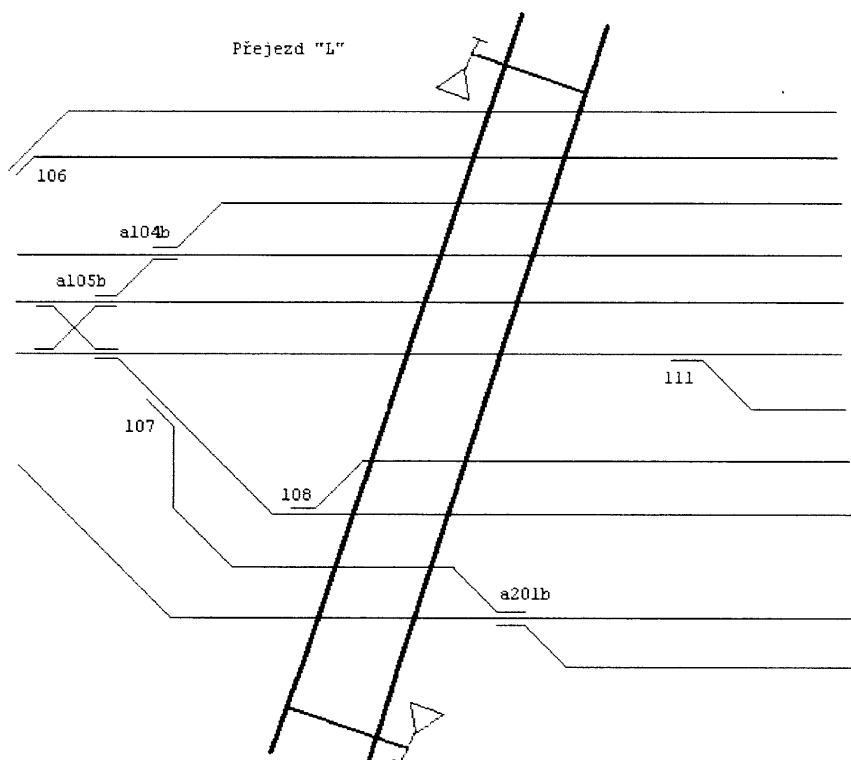

Činnost zařízení

Závory se obsluhují ručně – pomocí dvoupolohového vratného tlačítka na kolejové desce Ústředního stavědla. V případě potřeby uvést závorová břevna do svislé polohy musí signalista ústředního stavědla vytáhnout tlačítko "Ovládání přejezdu". Na výstražnicích se střídavě rozsvěcejí červená světla. Po uvedení závorových břeven do svislé polohy červená světla zhasnou. Na výstražnicích nesvítí žádná světla. Rozkmitá se kontrolka "Přejezd otevřen". Po celou dobu, kdy jsou břevna ve svislé poloze, musí signalista držet tlačítko vytažené. Po uvolnění tlačítka se tlačítko vrátí do původní polohy. Zhasne kontrolka "Přejezd otevřen". Na výstražnicích se střídavě rozsvěcejí červená světla doprovázená akustickou signalizací zvonců.

Po uplynutí předzváněcí doby se břevna závor uvedou do vodorovné polohy, světla na výstražnících zhasnou, akustická výstraha ustane a rozsvítí se kontrola uzavření přejezdu "L".

Kontrola činnosti PZS

Pro kontrolu a ovládání PZS "L" je na Ústředním stavědle zřízena zjednodušená kontrola PZS. Dvoupolohové vratné tlačítko "Ovládání přejezdu" – v jeho základní poloze jsou závorová břevna ve vodorovné poloze. Světla na výstražnících nesvítí, zvonce nezvoní. Bílá kontrolní žárovka "Přejezd uzavřen" – trvale svítí (v základní poloze jsou závorová břevna přejezdu ve vodorovné poloze). Žárovka zhasne při vytažení tlačítka "Ovládání přejezdu". Závorová břevna jsou ve svislé poloze.

Červená kontrolní žárovka "Přejezd otevřen - kmitá červeným světlem v případě, že závorová břevna jsou ve svislé poloze (obsluha trvale drží tlačítko "Ovládání přejezdu" vytažené).

Místní obsluha PZS

Zařízení nemá tlačítka pro místní obsluhu.

Umístění LIS kolejových obvodů

PZS je bez kolejových obvodů

Zrušující ustanovení:

Dosud platné doplňující ustanovení přílohy 5B Staničního řádu pro obsluhu PZS v km PP Praha jih "L" se ruší v celém rozsahu a nahrazuje se tímto novým zněním.

Změny nebo doplnění tohoto Doplňujícího ustanovení může provést vydavatel jen se souhlasem příslušné Správy sdělovací a zabezpečovací techniky (SŽ).

Zpracoval: SSZT Praha západ, Haifler

Provozní řád

Pracoviště ČD, a.s. – Praha jih

PŘÍLOHA Č. 07

Smlouva o styku drah

Smlouva

o styku vzájemně zaústěných drah

číslo provozovatele SZCZ: SD-1435-24-A
číslo provozovatele vlečky: 0468/2024-O11

uzavřená podle zákona č. 89/2012 Sb., občanský zákoník (dále též „občanský zákoník“)

Smluvní strany:

provozovatel dráhy celostátní

Správa železnic, státní organizace

se sídlem Praha 1 - Nové Město, Dláždění 1003/7, PSČ 110 00
zapsaná v obchodním rejstříku Městského soudu v Praze, oddíl A, vložka 48384
IČO: 70994234, DIČ: CZ70994234
ID datové schránky: uccchjm

kterou zastupuje Ing. Přemysl Plachý, ředitel Odboru předpisů a technologie

(dále též „provozovatel SZCZ“)

a

provozovatel vlečky „ČD, a.s. - Praha jih“
(dále též „vlečka“)

číslo vlečky dle číselníku vleček provozovatele SZCZ: **1435**

České dráhy, a. s.

se sídlem Praha 1, Nábřeží L. Svobody 1222, PSČ 110 15.
zapsaná v obchodním rejstříku Městského soudu v Praze, oddíl B, vložka 8039
IČO 70994226, DIČ: CZ 70994226
ID datové schránky: e52cdsf

kterou zastupuje Ing. Vítězslav Fremr, ředitel Odboru zákaznického servisu a přepravní technologie

(dále též „provozovatel vlečky“)

Článek I

Účel a předmět smlouvy

1. Účelem této smlouvy je úprava vzájemných vztahů mezi provozovateli vzájemně zaústěných drah, tj. provozovatelem SZCZ a provozovatelem vlečky, a to ve smyslu § 70 vyhlášky Ministerstva dopravy č. 173/1995 Sb., kterou se vydává dopravní řád drah.
2. Předmětem této smlouvy je stanovení podmínek v oblasti provozuschopnosti dráhy a provozování dráhy v obvodu styku vzájemně zaústěných drah.
3. Obvodem styku vzájemně zaústěných drah (dále též „obvod styku drah“) se rozumí obvod, ohraničený stykem drah (případně první součástí dráhy) a poslední součástí dráhy, provozovanou či obsluhovanou jednou ze smluvních stran, ležící v obvodu dráhy provozované druhou smluvní stranou nebo do tohoto obvodu zasahující. Neexistuje-li taková součást dráhy v obvodu žádné z drah, je hranicí obvodu styku drah samotné místo styku vzájemně zaústěných drah.
4. Místem styku vzájemně zaústěných drah (dále též „místo styku drah“) se rozumí místo propojení kolejí vzájemně zaústěných drah, které je definováno v úředním povolení k provozování dráhy.

Článek II

Organizace a řízení drážní dopravy a způsob zabezpečení jízd drážních vozidel v obvodu styku drah

1. Smluvní strany se zavazují organizovat a řídit jízdy drážních vozidel na dopravní cestě tak, aby nedocházelo ke škodám nebo ohrožení životního prostředí, majetku, životů a zdraví osob a aby nebyly poškozovány oprávněné zájmy obou smluvních stran ani třetích osob.
2. Při organizaci a řízení drážní dopravy a zabezpečení jízd drážních vozidel v obvodu styku drah se obě smluvní strany řídí příslušnými ustanoveními vyhlášky Ministerstva dopravy č. 173/1995 Sb., kterou se vydává dopravní řád drah, a vnitřními předpisy provozovatele SZCZ:

SŽ D1 ČÁST PRVNÍ	Dopravní a návěstní předpis pro tratě nevybavené evropským vlakovým zabezpečovačem
SŽ Z1	Předpis pro obsluhu staničních a traťových zabezpečovacích zařízení
SŽ Bp1	Pokyny provozovatele dráhy k zajištění bezpečnosti a k ochraně zdraví osob při činnostech a pohybu v jeho prostorách a v prostorách železniční dráhy provozované státní organizací Správa železnic
SŽDC T7	Rádiový provoz (účinný do 31. prosince 2024)
SŽ T7	Rádiový provoz (účinný od 1. ledna 2025)
SŽ T100	Předpis pro provozování zabezpečovacích zařízení
SŽDC (ČD) Z11	Předpis pro obsluhu rádiových zařízení (účinný do 31. prosince 2024)
SŽ Z11	Předpis pro obsluhu rádiových zařízení (účinný od 1. ledna 2025)
TNŽ 34 3109	Bezpečnostní předpisy pro činnost na trakčním vedení a v jeho blízkosti na železničních drahách celostátních, regionálních a vlečkách
ZDD	Základní dopravní dokumentace železniční stanice (dále též „ŽST“) Praha-Vršovice

a vnitřními předpisy provozovatele vlečky (dále též „VP“):

Provozní řád Vlečka ČD, a.s. – Praha jih.

Příslušná ustanovení vnitřního předpisu pro provozování vlečky, která se vztahují k organizování drážní dopravy v obvodu styku drah a nejsou obsahem této smlouvy, jsou v případě potřeby na žádost provozovatele vlečky po schválení oběma smluvními stranami uvedena v příslušném Přípojovém provozním řádu, který je součástí ZDD ŽST Praha-Vršovice.

Všechny vnitřní předpisy obou smluvních stran uvedené v tomto bodu se rozumějí v platném a účinném znění, včetně jejich změn. Dojde-li ke zrušení či nahrazení stávajícího předpisu jiným vnitřním předpisem, bude o tomto druhá smluvní strana informována v souladu s postupy uvedenými v Článku V této smlouvy.

3. Obvodem styku drah se pro účely této smlouvy rozumí obvod, jehož hranice tvoří:
 - vjezdové návěstidlo L v km 0,675 a začátek vlečkové výhybky č. 1 v km 0,852,
 - vjezdové návěstidlo OL v km 3,745 a konec přímé větve výhybky č. 204 v km 181,101.

4. Jízda drážních vozidel mezi dráhami může být provedena jako:
 - jízda vlaku,
 - jako jízda posunového dílu – jen v obvodu styku drah,
 - jako jízda posunu mezi dopravnami (dále též „PMD“) – jen v případech vyjmenovaných ve vnitřním předpisu provozovatele SZCZ.
5. Zaměstnanec provozovatele SZCZ odpovědný za sjednání jízd drážních vozidel v místě styku drah:
 - traťový dispečer 611 CDP Praha, tel.: 972 095 611, GSM-R 725 192 02.V případě, že bude dálkové řízení z CDP Praha předáno na místní řízení PPV, určí traťový dispečer CDP Praha osobě provozovatele vlečky uvedené v bodu 6. tohoto Článku pracoviště PPV, se kterým se jízda drážních vozidel sjedná:
 - výpravčí PPV 1 Praha-Vršovice, tel.: 972 056 231, GSM-R 775 277 02,
 - výpravčí PPV 2 Praha-Vršovice, tel.: 972 056 232, GSM-R 775 277 12.
6. Zaměstnanec provozovatele vlečky odpovědný za sjednání jízd drážních vozidel v místě styku drah:
 - výpravčí ČD, a. s. Praha-jih vjezd, tel.: 972 229 130,
 - výpravčí ČD, a. s. Praha-jih odjezd, tel.: 972 229 140.
7. Způsob a pravidla vzájemné komunikace těchto odpovědných zaměstnanců obou smluvních stran stanoví příslušná ustanovení vnitřních předpisů provozovatelů vzájemně zaústěných drah.
8. Jízdy drážních vozidel v místě styku drah se sjednávají a zabezpečují v souladu s vnitřními předpisy dle odst. 2 tohoto Článku.

Článek III

Vymezení místa styku drah a místa určeného pro vzájemnou předávku drážních vozidel

1. Místa styku drah v souladu s platným úředním povolením pro provozování vlečky:

Vlečka je zaústěna do celostátní dráhy:

 - vlečkovou výhybkou č. 1 v km 0,852 do koleje pokračující do ŽST Praha-Vršovice, obvod Praha-Vršovice;
 - výhybkou č. 204 v km 181,134 v ŽST Praha-Vršovice, obvod Praha-Eden.

Vlečka začíná začátkem vlečkové výhybky č. 1 v km 0,852 a je ukončena koncem přímé větve výhybky č. 204 v km 181,101.
2. Nepřenosná návěstidla provozovatele SZCZ „Hraničník“ jsou umístěna:
 - v úrovni začátku vlečkové výhybky č. 1,
 - v úrovni konce přímé větve výhybky č. 204.
3. Místem určeným pro vzájemnou předávku drážních vozidel z hlediska provozování dráhy jsou místa styku drah.

Článek IV

Koordinace jízdních řádů podle požadavků jednotlivých dopravců včetně zajišťování přípojů a čekacích dob

1. Pro vlaky překračující styk drah navrhuje jízdní řád, při zohlednění potřeb jednotlivých dopravců, provozovatel SZCZ. Provozovatel vlečky poskytne provozovateli SZCZ pro zpracování návrhu jízdního řádu všechny dostupné podklady a informace tak, aby mohl být návrh optimální ve vztahu k jízdnímu řádu dráhy celostátní. Návrh jízdního řádu po projednání oběma smluvními stranami schvaluje provozovatel SZCZ. Schválený jízdní řád je uložen u osob obou smluvních stran, uvedených v Článku II této smlouvy. Přípoje a čekací doby nejsou jednoznačně stanoveny a jejich využití je závislé na momentální provozní situaci a vzájemné dohodě obou smluvních stran.

Článek V

Vzájemná informovanost o jízdách drážních vozidel mezi dráhami a údajů s tím souvisejících, včetně informací, které souvisí se zajištěním bezpečnosti a plynulosti drážní dopravy, bezpečnosti osob a s ochranou životního prostředí

1. Provozovatel vlečky zašle provozovateli SZCZ na e-mailovou adresu Honzak@spravazeleznic.cz seznam dopravců oprávněných provozovat drážní dopravu na vlečce a tento seznam průběžně

aktualizuje. Seznam dopravců oprávněných provozovat drážní dopravu na vlečce je umístěn v elektronické podobě na webovém portálu provozovatele SZCZ na adrese <https://provoz.spravazeleznic.cz>.

2. Obě smluvní strany si vzájemně umožní přístup ke svým vnitřním předpisům uvedeným v Článku II smlouvy, které souvisí se zajištěním bezpečnosti a plynulosti drážní dopravy, bezpečnosti osob a s ochranou životního prostředí na styku drah. Předpisy provozovatele SZCZ jsou zpřístupněny v elektronické podobě na jeho webovém portálu provozování dráhy na adrese <https://provoz.spravazeleznic.cz>. Vnitřní předpisy provozovatele vlečky jsou zpřístupněny v elektronické podobě na jeho webovém portálu na adrese: <https://www.ceskedrahy.cz/pro-partnery/provozovani-drahy>
3. Každá ze smluvních stran vede vlastní dokumentaci související se sjednáním jízdy drážních vozidel v místě styku drah a mezi dráhami. Rozsah dokumentace a způsob jejího vedení a uložení uvede každá ze smluvních stran ve svém vnitřním předpisu.
4. Smluvní strany se zavazují poskytnout si vzájemně veškerou dostupnou dokumentaci vedenou v souvislosti se sjednáním jízd drážních vozidel v místě styku drah, a to i zpětně po dobu 3 kalendářních měsíců.
5. Každou provozní a technickou změnu staveb dráhy a staveb na dráze související se zabezpečením a organizováním drážní dopravy, bezpečností osob a s ochranou životního prostředí v obvodu styku drah, projedná bez zbytečné prodlevy provozovatel té dráhy, u které potřeba změny vznikla, s druhou smluvní stranou.
6. Smluvní strany berou na vědomí, že veškeré informace, které jsou poskytovány druhou smluvní stranou, jsou a zůstanou majetkem druhé strany, a že nejsou oprávněny poskytnout tyto informace třetí osobě bez písemného souhlasu jejich majitele (s výjimkou oprávněných kontrolních orgánů, případně dalších oprávněných osob, určených obecně závaznými právními předpisy).

Článek VI

Vzájemná součinnost při provozování dráhy

1. Součástí dráhy v obvodu styku drah, případně s tímto obvodem související, provozované a obsluhované provozovatelem SZCZ:
 - výhybka č. 204 s elektrickým přestavítkem,
 - snímače počítačů náprav VPB4, VPB201, VPB202, VPB203, VPB206,
 - vjezdové návěstidlo OL,
 - cestové návěstidlo Lc205,
 - výkolejka s elektrickým přestavítkem OVk1,
 - trakční vedení dle přílohy 1.

Obsluha, údržba, oprava, kontrola a měření těchto součástí dráhy je prováděna podle předpisů provozovatele SZCZ.

Obsluha zařízení trakčního vedení může být provedena po předchozím souhlasu osob provozovatele vlečky uvedených v bodu 8. tohoto Článku za splnění všech potřebných opatření dle TNŽ 34 3109.

2. Součástí dráhy v obvodu styku drah, případně s tímto obvodem související, provozované a obsluhované provozovatelem vlečky:
 - vjezdové návěstidlo L,
 - seřaďovací návěstidlo Se1,
 - trakční vedení dle přílohy 1.

Obsluha zařízení trakčního vedení může být provedena po předchozím souhlasu osob provozovatele SZCZ uvedených v bodu 8. tohoto Článku a za splnění všech potřebných opatření dle TNŽ 34 3109.

3. Provozní schopnost součástí dráhy v obvodu styku drah budou zajišťovat osoby k tomu zmocněné vlastníkem příslušné dráhy, a to podle zákona o dráhách a jeho prováděcích předpisů.
4. Obě smluvní strany navzájem umožní přístup na provozovanou dráhu osobám zúčastněným na organizování a řízení drážní dopravy, dále i osobám a technickým prostředkům, zúčastněným na opravách, údržbě, kontrole a měření součástí dráhy v obvodu styku drah. Povolení ke vstupu do prostor sousední dráhy udělí osoba příslušného provozovatele dráhy uvedená v bodu 8. tohoto Článku. Za splnění podmínek zdravotní a odborné způsobilosti osob a technické

způsobilosti použité techniky odpovídá provozovatel těch součástí dráhy, na kterých je uvedena činnost prováděna.

5. Smluvní strany se zavazují, že si vzájemně předloží písemný přehled vyhledaných rizik možného ohrožení života a zdraví svých zaměstnanců, která vyplynou z pracovních činností zaměstnanců obou smluvních stran (viz odst. 3 § 101 zákona č. 262/2006 Sb., zákoníku práce). Smluvní strany se dohodly, že koordinováním provádění opatření k bezpečnosti a ochraně zdraví zaměstnanců a postupů k jejich zajištění je pověřena odpovědná osoba provozovatele dráhy, na níž probíhají dohodnuté práce.
6. V případě předvídaných nebo plánovaných provozních nebo technických omezení v obvodu styku drah je povinností každé ze smluvních stran oznámit tuto skutečnost provozovateli zaústěné dráhy, a to v předstihu nejméně 120 kalendářních dnů předem.
7. Za zpravení třetích stran o povinnostech, které jim jsou uloženy při organizování a řízení drážní dopravy v obvodu styku drah, odpovídá příslušný provozovatel dráhy, který třetí stranu plněním svých povinností pověřil.
8. Povinností obou smluvních stran je bez zbytečné prodlevy zajistit ohlášení každé události v obvodu styku drah, která ovlivňuje provozuschopnost dráhy nebo organizování a řízení drážní dopravy v obvodu styku drah. Zaměstnanci oprávněni k přijímání zpráv o události:
 - určený zaměstnanec provozovatele SZCZ:
traťový dispečer 611 CDP Praha, tel.: 972 095 611, GSM-R 725 192 02,
výpravčí PPV 1 Praha-Vršovice, tel.: 972 056 231, GSM-R 775 277 02,
výpravčí PPV 2 Praha-Vršovice, tel.: 972 056 232, GSM-R 775 277 12.
 - určený zaměstnanec provozovatele vlečky:
výpravčí ČD, a. s. Praha-jih vjezd, tel.: 972 229 130,
výpravčí ČD, a. s. Praha-jih odjezd, tel.: 972 229 140,
9. Obě smluvní strany zapracují ustanovení této smlouvy do technologických postupů, obsažených ve svých vnitřních předpisech.

Článek VII

Vzájemná součinnost při mimořádných událostech, včetně používání nehodových pomocných prostředků

1. Při vzniku a zjišťování příčin a okolností vzniku mimořádných událostí (dále též „MU“) postupují obě smluvní strany v souladu s příslušnými ustanoveními zákona o dráhách, prováděcího předpisu – vyhlášky č. 376/2006 Sb. o zajišťování bezpečnosti provozování dráhy a drážní dopravy a postupech při vzniku mimořádných událostí na dráhách (dále též „vyhláška č. 376/2006 Sb.“).
2. Povinností obou smluvních stran je neprodleně ohlásit druhé straně každou MU a každý pracovní úraz, který ovlivňuje organizování a řízení drážní dopravy v obvodu styku drah na:
 - ohlašovací pracoviště provozovatele SZCZ:
dispečerský sál 3B, záložní dispečer 602 CDP Praha, tel.: 972 095 602, GSM-R 725 001 11,
 - ohlašovací pracoviště provozovatele vlečky:
dopravní kancelář výpravčího ČD, a. s. Praha-jih vjezd, tel. 972 229 130,
dopravní kancelář výpravčího ČD, a. s. Praha-jih odjezd, tel. 972 229 140.

Ohlašovací povinnost každé ze smluvních stran podle zákona č. 266/1994 Sb., o dráhách, tím není dotčena.

3. V ohlášení MU musí být uvedeno datum, čas a místo vzniku a stručný popis průběhu MU. V případě možnosti i předběžný odhad škody a předpokládaná doba omezení nebo zastavení drážní dopravy.
4. Při vzniku pracovního úrazu v souvislosti s provozováním dráhy či drážní dopravy v obvodu styku drah postupují obě smluvní strany podle zákona č. 262/2006 Sb., zákoníku práce a nařízení vlády č. 201/2010 Sb., o způsobu evidence úrazů, hlášení a zasílání záznamu o úrazu.
5. Šetření MU provádí provozovatel SZCZ i provozovatel vlečky na dráze jím provozované, a to každý samostatně, v souladu s vyhláškou č. 376/2006 Sb.

Smluvní strany se dohodly, že zjišťování příčin a okolností vzniku MU provádí pověřená odborně způsobilá osoba:

- provozovatele SZCZ při vzniku MU v obvodu styku drah (mezi vjezdovým návěstidlem L v km 0,675 a začátkem vlečkové výhybky č. 1 v km 0,852) za přítomnosti provozovatele vlečky,
- provozovatele vlečky při vzniku MU v obvodu styku drah (mezi vjezdovým návěstidlem OL v km 3,745 a koncem přímé větve výhybky č. 204 v km 181,101) za přítomnosti provozovatele SZCZ.

Obě smluvní strany jsou povinny při šetření vzájemně spolupracovat a poskytnout si veškerá dostupná zjištění, podklady a další údaje potřebné k stanovení příčiny, okolností a odpovědnosti za vznik MU.

6. Pomocné prostředky na odstranění následků MU zajistí provozovatel dráhy, na které k MU došlo. Obě smluvní strany navzájem umožní přístup na provozovanou dráhu osobám a technickým prostředkům, zúčastněným na odstraňování následků MU v obvodu styku drah a osobám provádějícím šetření jejich příčin.
7. Odstraňování následků MU uskutečňuje a řídí pověřená odborně způsobilá osoba:
 - provozovatele SZCZ při vzniku MU v obvodu styku drah (mezi vjezdovým návěstidlem L v km 0,675 a začátkem vlečkové výhybky č. 1 v km 0,852) za přítomnosti provozovatele vlečky,
 - provozovatele vlečky při vzniku MU v obvodu styku drah (mezi vjezdovým návěstidlem OL v km 3,745 a koncem přímé větve výhybky č. 204 v km 181,101) za přítomnosti provozovatele SZCZ.

Článek VIII Všeobecná ustanovení

1. Tato smlouva je vyhotovena v elektronické podobě a podepsána elektronickými podpisy obou smluvních stran založenými na kvalifikovaném certifikátu v souladu s nařízením Evropského parlamentu a Rady (EU) č. 910/2014 ze dne 23. července 2014 o elektronické identifikaci a službách vytvářejících důvěru pro elektronické transakce na vnitřním trhu a o zrušení směrnice 1999/93/ES, která se týká služeb vytvářejících důvěru a se zákonem č. 297/2016 Sb., o službách vytvářejících důvěru pro elektronické transakce, ve znění pozdějších předpisů. Každá ze smluvních stran obdrží elektronický originál smlouvy opatřený podpisy obou smluvních stran dle tohoto odstavce.
2. Za úplnost a věcnou správnost této smlouvy zodpovídají obě smluvní strany. Každá ze smluvních stran je povinna neprodleně oznámit druhé smluvní straně jakoukoliv skutečnost, která má vliv na plnění této smlouvy.
3. Smluvní strany prohlašují, že ke dni účinnosti této smlouvy se ruší veškerá případná ujednání a dohody, které by se týkaly shodného předmětu plnění a tyto jsou v plném rozsahu nahrazeny ujednáními obsaženými v této smlouvě, tj. neexistuje žádné jiné ujednání, které by tuto smlouvu doplňovalo nebo měnilo.
4. Jakékoliv písemnosti předvídané v této smlouvě, musí být učiněny, není-li ve smlouvě nebo v ní uvedených závazných dokumentech výslovně stanoveno jinak, písemně v listinné nebo elektronické podobě a musí být s vyloučením ust. § 566 občanského zákoníku řádně podepsány oprávněnými osobami. Jakékoliv jiné písemnosti, včetně e-mailové korespondence, jsou bez právního významu, není-li ve smlouvě výslovně stanoveno jinak. Smluvní strany se dohodly, že na roveň písemné listinné podobě je postavena komunikace prostřednictvím datové schránky v souladu se zákonem č. 300/2008 Sb., o elektronických úkonech a autorizované konverzi dokumentů.
5. Veškeré změny nebo doplnění této smlouvy musí být učiněny v elektronické podobě formou písemného dodatku podepsaného dle bodu 1. tohoto Článku oprávněnými zástupci obou smluvních stran, jinak je taková změna nebo doplnění smlouvy neplatné. Písemná forma není zachována při právním jednání učiněném jinými elektronickými nebo technickými prostředky ve smyslu ust. § 562 občanského zákoníku než podle bodu 1. tohoto Článku.
6. Za den doručení listinné písemnosti prostřednictvím poštovních služeb učiněné na základě této smlouvy se s vyloučením ust. § 573 občanského zákoníku považuje den skutečného doručení uvedené písemnosti.
7. Všechny ve smlouvě citované právní normy a předpisy smluvních stran se rozumějí v platném a účinném znění.

8. Právní vztahy touto smlouvou neupravené se řídí obecně závaznými právními předpisy České republiky.
9. V případě, že se kterékoli z ustanovení této smlouvy ukáže být neplatným, v rozporu s právem nebo nevykonatelným, a to z jakéhokoliv důvodu, smluvní strany se dohodly, že takové ustanovení nahradí ustanovením novým, které je platné, po právu a vykonatelné a které se bude co možná nejvíce podobat svým obsahem, tj. hospodářským účelem a právními důsledky, ustanovení nahrazovanému. Totéž platí pro případ, že by se z jakéhokoliv důvodu ukázala být tato smlouva neplatnou, pro ten případ je toto salvátorské ujednání samostatnou dohodou, na jehož platnost a účinnost v žádném případě nemá vliv platnost či neplatnost nebo účinnost této smlouvy jako celku či jejích jednotlivých ujednání. Neplatnost, protiprávnost nebo nevykonatelnost kteréhokoliv z ustanovení této smlouvy nemá vliv na platnost, soulad se zákonem nebo vykonatelnost ostatních ustanovení této smlouvy.
10. Smluvní strany stvrzují, že při uzavírání této smlouvy jednaly a postupovaly čestně a transparentně a zavazují se tak jednat i při plnění této smlouvy a veškerých činnostech s ní souvisejících. Každá ze smluvních stran se zavazuje jednat v souladu se zásadami, hodnotami a cíli compliance programů a etických hodnot druhé smluvní strany, pakliže těmito dokumenty dotčené smluvní strany disponují, a jsou uveřejněny na webových stránkách smluvních stran (společností).

Článek IX Platnost smlouvy

1. Smlouva nabývá platnosti připojením elektronického podpisu poslední smluvní strany dle bodu 1. Článku VIII a účinnosti 15. dnem po dni připojení elektronického podpisu poslední smluvní stranou.
2. Tato smlouva se uzavírá na dobu neurčitou.
3. Smlouva může být písemně vypovězena bez udání důvodu kteroukoliv ze stran s výpovědní dobou 3 měsíce, která začíná běžet prvním dnem měsíce, následujícím po dni, v němž byla výpověď druhé smluvní straně této smlouvy doručena.
4. Smlouva pozbývá platnosti a účinnosti dnem zániku úředního povolení kterékoli ze smluvních stran.
5. Smlouva může být rovněž ukončena písemnou dohodou obou smluvních stran.
6. Ke dni účinnosti této smlouvy pozbývá platnosti a účinnosti Smlouva o styku vzájemně zaústěných drah č. 807/21-O5-PHA, uzavřená mezi provozovatelem SZCZ a provozovatelem České dráhy, a. s., dne 13. 9. 2021, včetně všech dodatků.
7. Nedílnou součástí této smlouvy je příloha 1 – Popis trakčního vedení v obvodech styku drah.

Praha
Správa železnic, státní organizace

Praha
České dráhy, a. s.

.....
Ing. Přemysl Plachý
ředitel Odboru předpisů a technologie

.....
Ing. Vítězslav Fremr
ředitel Odboru zákaznického servisu
a přepravní technologie

Popis trakčního vedení v obvodech styku drah

Trať Praha-Vršovice, obvod Praha-Eden – ČD, a.s. - Praha jih, vjezd: Hraničním místem je ÚO 401, st. č. 3, km 0,803 v ČD, a.s. - Praha jih, vjezd. Trakční vedení od ÚO 401 směrem do ČD, a.s. - Praha jih, vjezd, včetně ÚO 401 a jeho obou svodů a st. č. 3 v km 0,803 provozuje provozovatel dráhy ČD. Trakční vedení traťové koleje Praha-Vršovice – ČD, a.s. - Praha jih, vjezd až po ÚO 401, st. č. 3 v km 0,803 (mimo) provozuje Správa železnic, státní organizace – SEE Praha.

ČD, a.s. - Praha jih, vjezd (EPZ) – trať ŽST Praha-Vršovice, obvod Praha-Eden – ŽST Praha-Krč: Hraničním místem je ÚO 3B, st. č. N2, km 1,150 v traťové koleji ŽST Praha-Vršovice, obvod Praha-Eden – ŽST Praha-Krč. Trakční vedení od ÚO 3B směrem do ČD, a.s. - Praha jih, vjezd včetně ÚO 3B a jeho obou svodů a st. č. N2 v km 1,150 provozuje provozovatel dráhy ČD. Trakční vedení traťové koleje ŽST Praha-Vršovice, obvod Praha-Eden – ŽST Praha-Krč provozuje Správa železnic, státní organizace – SEE Praha.

ČD, a.s. - Praha jih, střed – trať ŽST Praha-Vršovice, obvod Praha-Eden – ŽST Praha-Krč: Hraničním místem je ÚO 11, st. č. 21A, km 1,980 v traťové koleji ŽST Praha-Vršovice, obvod Praha-Eden – ŽST Praha-Krč. Trakční vedení od ÚO 11 směrem do ČD, a.s. - Praha jih, vjezd včetně ÚO 11 a jeho obou svodů a st. č. 21A v km 1,980 provozuje provozovatel dráhy ČD. Trakční vedení traťové koleje ŽST Praha-Vršovice, obvod Praha-Eden – ŽST Praha-Krč provozuje Správa železnic, státní organizace – SEE Praha.

ČD, a.s. - Praha jih, odjezd: Hraničním místem je ÚO 451, st. č. 397 a ÚO 12, st. č. 394 a ÚD č. 21 v ČD, a.s. - Praha jih, odjezd. Trakční vedení od ÚO 451, ÚO 12, ÚD č. 21 směrem do ČD, a.s. - Praha jih, odjezd včetně ÚO 451, ÚO 12 včetně jejich obou svodů a ÚD č. 21 včetně st. č. 394 a 397 provozuje provozovatel dráhy ČD. Trakční vedení od ÚO 451, ÚO 12 a od ÚD č. 21 směrem do trati ČD, a.s. - Praha jih, odjezd – ŽST Praha-Vršovice, obvod Praha-Eden provozuje Správa železnic, státní organizace – SEE Praha.

ČD, a.s. - Praha jih, odjezd (EPZ) – trať ŽST Praha-Zahradní Město – ŽST Praha-Krč: Hraničním místem je ÚO Z108, st. č. 18, km 2,310 v traťové koleji ŽST Praha-Zahradní Město – ŽST Praha-Krč. Trakční vedení od ÚO Z108 směrem do ČD, a.s. - Praha jih, odjezd včetně ÚO Z108 a jeho obou svodů a st. č. 18 v km 2,310 provozuje provozovatel dráhy ČD. Trakční vedení traťové koleje ŽST Praha-Zahradní Město – ŽST Praha-Krč provozuje Správa železnic, státní organizace – SEE Praha.

Provozní řád

Pracoviště ČD, a.s. – Praha jih

PŘÍLOHA Č. 08

Provozní řád myčky vozidel

1. Základní informace

Zařízení myčky se nachází v pokračování koleje č. 101 sanitárních kolejí. Na myčku lze pro mytí vozidel zajíždět z kolejí 101, 102, 103, 104 a projíždět pomocí vozidla nezávislé trakce z odjezdové skupiny od silničního mostu v ulici Chodovská.

Je zakázáno přistavovat jednotky 680 z koleje 104!

Vozidla při mytí myčkou mohou být:

- tažena potahovým zařízením myčky,
- dopravena potahovým zařízením do haly myčky, kde zastaví a mycí kartáče se pohybují vlastní silou (krátká souprava, samotné HV, mytí čela vozidla),
- tažena hnacím vozidlem motorové trakce (sunutí vozidel při mytí je zakázáno).

Způsob mytí určuje obsluha myčky. Za kvalitu provedeného mytí odpovídá obsluha myčky. V souvislosti s tím operativně řeší a hlásí nadřízeným bez zbytečného odkladu veškeré závady a chybné postupy zaměstnanců, vše zaneše do provozního deníku myčky KV.

V časové tísní může **dozorčí osobní dopravy nařídit** obsluze myčky průběžné mytí soupravy (vozidla projíždějí myčkou tažena HV motorové trakce). Strojvedoucí posunuje v tomto případě při mytí soupravy rychlostí pomalé chůze, tj. cca 3 km/h pro zajištění kvality mytí.

2. Přistavení vozidel k myčce

Pro přistavení vozidel k myčce je vždy nutná dostatečná komunikace mezi obsluhou myčky, signalistou St. 3 a posunovou četou (při posunu s posunovou četou) nebo strojvedoucím (při posunu bez posunové čety). Souhlas k zahájení posunu k myčce dá signalista St. 3 až na základě souhlasu obsluhy myčky. Přistavení soupravy k myčce bez vědomí obsluhy myčky je zakázáno.

Pokud je jednotka/souprava vybavena systémem blokování dveří a nastavení systému ovládání dveří umožňuje jeho použití, strojvedoucí před započítím mytí (před vjezdem do myčky) uzavře a zablokuje všechny nástupní dveře na jednotce/soupravě. Dveře odblokuje až po ukončeném mytí, případně po odstavení jednotky.

Před jízdou do myčky s vozidly, která jsou vybavena zpětnými zrcátky, musí být tato sklopena k oknu a zajištěna, případně sejmuta! Strojvedoucí musí učinit vždy taková opatření (např. vypnutí jističe ovládacího obvodu zrcátek), která zabrání poškození vozidla, případně zařízení myčky.

2.1. Soupravy s posunovou četou

Před ohlášením připravenosti k posunu soupravy na myčku a ještě před přistavením soupravy ze sanitárních kolejí na mytí vždy zajistí a zkontroluje posunová četa uzavření všech oken a dveří soupravy – to se týká všech vozidel, tedy i elektrických jednotek. **Celá souprava musí být před zahájením posunu úplně odbrzděna.**

Posunová četa ohlásí připravenost posunového dílu a počet vozidel soupravy signalistovi St. 3 a obsluze myčky. Na požadavek obsluhy myčky dá souhlas k zahájení posunu k myčce signalista St. 3 obsluhou příslušného nepřenosného návěstidla.

2.2. Soupravy jen se strojvedoucím

Strojvedoucí ohlásí připravenost posunového dílu a počet vozidel soupravy obsluze myčky a od signalisty St. 3 (simplex 17), případně od výpravčího si vyžádá svolení k posunu na myčku. Na požadavek obsluhy myčky dá souhlas k zahájení posunu k myčce signalista St. 3 obsluhou příslušného nepřenosného návěstidla.

2.3. Zastavení před myčkou

Soupravy, které jsou přistavovány na mytí, zastavují na stanoveném místě podle následujících ustanovení:

- soupravy tažené hnacím vozidlem elektrické trakce v čele, elektrická hnací vozidla, elektrické jednotky, které najíždí do myčky z kolejí 101 - 104, zastaví vždy tak, aby jejich zvednutý sběrač byl co nejbližší před návěstidlem pro elektrický provoz s návěstí „*Kolej v přímém směru bez trakčního vedení*“, nejdále však čelem vozidla v úrovni oranžových sloupů před vraty myčky,
- soupravy tažené hnacím vozidlem motorové trakce v čele, motorová hnací vozidla, soupravy řízené z řídicího vozu, motorové vozy a jednotky jedoucí z kolejí 101 – 104 zastaví vždy čelem prvního vozidla v úrovni oranžových sloupů před vraty myčky,
- soupravy, které najíždějí ze strany silničního mostu, zastaví před vraty myčky, přitom vozidla elektrické trakce nesmí projet se zdviženým sběračem úroveň návěstidla pro elektrický provoz s návěstí „*Kolej v přímém směru bez trakčního vedení*“,
- soupravy vedené vozidlem nezávislé trakce mohou po vzájemné dohodě mezi vedoucím posunu, signalistou St. 3 a obsluhou myčky projet myčkou bez zastavení. Na signalizačním zařízení u vrat myčky musí svítit klidné zelené světlo. Maximální rychlost posunu je v tomto případě 5 km/h. **Průjezd vozidel bez souhlasu obsluhy myčky je zakázán!**
- Pokud obsluha myčky provádí práce na zařízení myčky v průjezdném průřezu koleje, případně v bezprostřední blízkosti pojížděného prostoru, musí uzavřít z obou stran vrata do prostoru myčky nebo umístit z obou stran přenosnou návěst „**Stůj**“.

Obvod koleje bez trakčního vedení začíná vždy u návěstidla s návěstí „**Kolej v přímém směru bez trakčního vedení**“ pro určený směr jízdy a končí u návěstidla s touto návěstí pro opačný směr jízdy!

3. Mytí vozidel

Strojvedoucí a posunová četa se řídí vždy pokyny obsluhy myčky a signalizačním zařízením myčky, pokud na ně příslušný zaměstnanec vidí. Před vjetím a při samotné jízdě myčkou zaměstnanci posunové čety opakovaně kontrolují pohledem stav dveří a oken. V případě zjištění otevření dveří či oken během posunu, dají ihned pokyn k jeho zastavení (obsluze myčky, případně strojvedoucímu).

Mytí souprav sunutím je zakázáno!

3.1. Pokyny pro pohyb soupravy s posunovou četou

Při jízdě soupravy do myčky a při mytí posunová četa vždy sleduje, zda na soupravě nejsou otevřené dveře nebo okna. Pokud to zjistí, musí pohyb soupravy ihned zastavit. Je-li již v činnosti potahové zařízení, smí tak učinit jen prostřednictvím obsluhy myčky. Strojvedoucí smí zastavit soupravu jejím zabrzděním jen při přímém ohrožení bezpečnosti provozu.

3.2. Pokyny pro strojvedoucí

Před jízdou do myčky musí být souprava dostatečně naplněna vzduchem a **celá souprava musí být před zahájením posunu úplně odbrzděna**. Strojvedoucí u elektrických hnacích vozidel a jednotek doplní vzduch v hlavních vzduchojemech, vypne vnitřní osvětlení soupravy a poté stáhne sběrače.

Vozidla musí mít uzavřeny všechny dveře a okna.

Pokud není jednotka vybavena radiostanicí pro simplexní provoz, předá obsluha myčky strojvedoucímu přenosnou radiostanicí ještě před uvedením vozidel do pohybu.

Strojvedoucí dále vyčká na pokyn k další činnosti, který je mu dán signalizačním světelným zařízením a při posunu s posunovou četou vedoucím posunu nebo posunovačem, v případě posunu bez posunové čety obsluhou myčky.

Na pokyn a po rozsvícení **přerušovaného zeleného světla** na signalizačním zařízení strojvedoucí **odbrzdí** soupravu. Během mytí sleduje pohyb soupravy a případně plní další pokyny posunové čety nebo obsluhy myčky.

Je-li souprava tažena potahovým zařízením myčky, může být myta postupně. Souprava bude tažena potahovým zařízením do konce jeho dráhy. Na pokyn zaměstnance řídicího posun, případně zaměstnance obsluhy myčky, nebo pokud strojvedoucí vidí signalizační zařízení za myčkou, a zde se rozsvítí **přerušované červené světlo**, strojvedoucí soupravu **zabrzdí**. Potahové zařízení se přesune do zadní části soupravy. Dále na pokyn obsluhy myčky a rozsvícení **přerušovaného zeleného světla** strojvedoucí soupravu **odbrzdí**.

Pokud je na seřaďovacím návěstidle za myčkou návěst „*Posun zakázán*“, pohyb potahového zařízení se zastaví automaticky tak, aby souprava zůstala stát cca 20 metrů před tímto návěstidlem. Strojvedoucí nečiní žádná opatření. Po rozsvícení návěsti „*Posun dovolen*“ začne potahové zařízení posunovat soupravu až do ukončení mytí.

Začátek, případné přestavení potahového zařízení a ukončení mytí oznámí strojvedoucímu vždy obsluha myčky.

Při mytí čel souprav Railjet, jednotek 680 nebo 471 (vozidla stojí) je možno za účelem doplnění ztrát vzduchu v hlavních vzduchojemech zdvihnout sběrač, který je mimo obvod koleje bez trakčního vedení. Informaci k možnému zdvižení sběrače dá strojvedoucímu obsluha myčky. Před dalším pohybem jednotky strojvedoucí na pokyn obsluhy myčky sběrač stáhne. Strojvedoucí informuje obsluhu myčky o dalším možném pohybu soupravy. Jakmile sběrač elektrické lokomotivy mine při výjezdu z myčky obvod koleje bez trakčního vedení, může strojvedoucí zdvihnout příslušný sběrač. Sběrače elektrické jednotky může strojvedoucí zdvihnout jen po obdržení příslušné informace od obsluhy myčky.

Pokud strojvedoucí v průběhu mytí elektrické jednotky zjistí takovou vzduchovou netěsnost, při níž lze předpokládat zaúčinkování brzdy, požádá obsluhu myčky o přerušování mytí. Dále zajistí vypnutí a odvětrání samočinné brzdy a informuje obsluhu myčky o dalším možném pokračování mytí. Vypnutí a odvětrání pneumatické brzdy lze preventivně vykonat již v rámci přípravy jednotky na mytí. Po ukončení mytí a zapnutí průběžné brzdy jednotky musí být provedena zkouška brzdy hnacího vozidla.

Pokyny a informace k další činnosti obdrží strojvedoucí od posunové čety, signalisty St. 3, případně od obsluhy myčky.

Strojvedoucí smí zastavit soupravu, která je posunována potahovým zařízením jejím zabrzděním jen při přímém ohrožení bezpečnosti provozu.

3.3. Mimořádnosti při mytí jednotek 471

Nebude-li některá ze sanitárních kolejí volná pro přístavení jednotky 471 na myčku, nebo je to z provozních důvodů nutné, je možné, aby byla jednotka k myčce přístavena ve směru z odjezdové skupiny, tj. od mostu přes Chodovskou ulici. Jednotku je možné k myčce dopravit pomocí lokomotivy nezávislé trakce tažením nebo sunutím. Dále je možné, aby jednotka dojela k myčce se zdviženým sběračem. Při jízdě přes myčku sunutím může být jednotka sunuta pomocí adaptéru automatického spřáhla nebo pomocí distančních nárazníků lokomotivou nezávislé trakce. Strojvedoucí zodpovídá za to, že jednotka bude mít dostatečnou zásobu vzduchu, před začátkem sunutí do myčky stažený sběrač a sklopená zrcátka.

Strojvedoucí lokomotivy nezávislé trakce musí na jednotku najíždět zvláště opatrně a rozjezd uskutečnit jen minimální tažnou silou, potřebnou k pohybu jednotky. Rychlost 5 km/h nesmí být překročena! Zároveň nesmí dojít k tomu, aby na jedoucí jednotku lokomotiva nezávislé trakce po oddělení při sunutí najela ještě za jízdy. To je možné, opět s ohledem na zvláště opatrné najetí, až po zastavení jízdy jednotky. Jednotka se přistaví na mytí tak, aby zastavila zadním čelem ve směru jízdy za myčkou v úrovni oranžových sloupků.

Obsluha myčky a signalista St. 3 sledují posun a případnými pokyny řídí organizaci mytí a posunu.

Po přistavení jednotky na mytí odjede nejprve lokomotiva nezávislé trakce. Strojvedoucí jednotky přejde na stanoviště směrem k myčce a dále se řídí pokyny signalizačního zařízení, případně pokyny obsluhy myčky.

3.4. Zaměstnanci úklidových čet

Pro zaměstnance úklidových čet platí přísný zákaz pobytu v soupravách vozidel za jejich pohybu, zejména při průjezdu myčkou. Dále pro ně platí zákaz manipulace s ovládacími prvky nouzového odblokování dveří.

4. Komunikace zaměstnanců

Pro komunikaci při mytí jednotek, případně souprav pohybujících se „vlastní silou“, tedy mimo posunu (mytí) souprav s lokomotivou 3. zálohy je určen simplexní kanál 17. Signalista St. 3 a obsluha myčky jsou vybaveni radiostanicemi s tímto kmitočtem.

Pro komunikaci při posunu (mytí) souprav s lokomotivou 3. zálohy je určen simplexní kanál 26. Případnou komunikaci mezi vedoucím posunu 3. zálohy a zaměstnancem myčky (např. nutnost přepnutí radiostanice obsluhy myčky na kmitočet 3. zálohy) zprostředkuje na žádost vedoucího posunové čety 3. zálohy signalista St. 3.

V případě mimořádností lze se zaměstnanci myčky komunikovat telefonicky na mobilní telefon číslo 602 315 998.

Pevná telefonní linka na St. 3 je 972 229 113.

Provozní řád

Pracoviště ČD, a.s. – Praha jih

PŘÍLOHA Č. 09

Zpravování vlaků rozkazy

Zpravování vlaků rozkazy

Postupy:

1. Vyhotovení rozkazů V pro pracoviště ČD, a.s. – Praha jih provádí dispoziční výpravčí ŽST Praha hl.n. (podepsaný na rozkazu V v kolonce „sestavil“), který zodpovídá za jejich zpracování a obsah.
2. Rozkazy jsou vzdáleným tiskem zasílány na tiskárny umístěné u výpravčího Phj ODJEZD a tranzitéra přípraváře VJEZD. Zasílání rozkazů probíhá tak, aby byly vytištěny nejpozději 2 hodiny před pravidelným odjezdem vlaku. **Dispoziční výpravčí ŽST Praha hl.n.** se může dohodnout s výpravčím Phj odjezd nebo tranzitérem přípravářem vjezd na dřívějším tisku. Rozsah tisku všeobecných rozkazů je stanoven na maximální období 12ti hodin.
3. Rozkazy jsou tisknuty zásadně s číslem vlaku. Pokud vznikne potřeba rozkazu pro mimořádný vlak vyžádá si jej výpravčí Phj odjezd (tranzitér přípravář vjezd) u **dispozičního výpravčího ŽST Praha hl.n. tel. 972 241 126, případně 972 241 189.**
4. V Phj odjezd podepisuje rozkazy výpravčí, kontroluje čitelnost a plnopočetnost vytištěných rozkazů.
5. V Phj vjezd kontroluje tranzitér přípravář plnopočetnost a čitelnost rozkazů. Vytištěné rozkazy podepisuje tranzitér přípravář tak, že uvede jméno **dispozičního výpravčího ŽST Praha hl.n.**, který rozkaz sestavil, připojí zkratku Z.R. (z rozkazu) a svůj podpis.
6. Je-li třeba provést změnu v již vytištěném rozkazu – v Phj odjezd provede změnu výpravčí a podepíše se, v Phj vjezd vydá rozkaz tranzitér přípravář se jménem výpravčího, který změnu nařídil. Je-li nutná změna většího rozsahu vyžádá si výpravčí odjezd i tranzitér přípravář vjezd u **dispozičního výpravčího Praha hl.n.** rozkaz nový.
7. Pro přehlednou archivaci bude výpravčí odjezd nebo tranzitér přípravář vjezd číslovat rozkazy „V“ propisovací tužkou počínaje číslem 1 (a indexem „o“ jako odjezd nebo „v“ jako vjezd) vždy počínaje 0:00 hodin příslušného dne. Po uplynutí 24:00 hodiny opisy všech vydaných rozkazů „V“ seřadí podle čísel od 1 a přelepí je páskou, na kterou napíše „VJEZD“ případně „ODJEZD“ a datum. Archivaci provádějte v části Phj vjezd u přípravářů, v části Phj odjezd v archivu výpravčích.

Doručování rozkazů v části Phj VJEZD:

Vytištěné rozkazy V doručí na vlak tranzitér přípravář, případně jiný, výpravčím Phj vjezd určený zaměstnanec, který následně podepsané opisy rozkazů vrátí tranzitéru přípraváři k archivaci.

Doručování rozkazů v části Phj ODJEZD:

Vytištěné rozkazy V doručí na vlak výpravčí, případně jiný, výpravčím určený zaměstnanec, který následně podepsané opisy rozkazů vrátí výpravčímu k archivaci.

Provozní řád

Pracoviště ČD, a.s. – Praha jih

PŘÍLOHA Č. 10

Elektronický dopravní deník

OBSAH

1	KMENOVÁ DATA	3
1.1	TESTOVÁNÍ ÚPLNOSTI DATABÁZE.....	4
1.2	DOPRAVNÍ BOD	4
1.3	SMÉR	6
1.4	STANOVIŠTĚ	6
1.5	OHLAŠOVACÍ DOPRAVNÍ BODY	7
1.6	PARAMETRY VLASTNÍ STANICE	7
1.7	KALENDÁŘ.....	7
1.8	TRAŽOVÁ KOLEJ.....	8
1.9	STANIČNÍ KOLEJ.....	8
1.10	VLAK JŘ.....	9
1.11	ČAS PLÁNOVÁNÍ VLAKU.....	11
1.12	ADRESA	11
1.13	PMD – VZORY	11
2	NASTAVENÍ KOMUNIKACÍ	12
2.1	JÍZDA VLAKU PRO ISOŘ NEBO MIS	12
2.2	PŘEDVÍDANÉ ODJEZDY	13
2.3	ZAHÁJENÍ/UKONČENÍ VÝLUKY PRO ISOŘ	13
3	PŘECHOD NA NOVÝ GVD	13
3.1	IMPORT DAT NOVÉHO GVD.....	13
3.2	AKTIVACE NOVÉHO GVD	14
3.3	ZRUŠENÍ STARÉHO GVD	15

1 Kmenová data

Aplikace Kmenová data zajišťuje uživatelsky příjemným způsobem naplnění a prohlížení databáze nutné pro běh aplikace Dopravní deník. Správná a úplná data jsou nezbytným předpokladem pro kvalitní práci této aplikace.

Editovat lze tyto položky:

- Dopravní bod
- Směr
- Stanoviště
- Ohlašovací dopravní body
- Parametry vlastní stanice
- Kalendář
- Traťová kolej
- Staniční kolej
- Vlak JŘ
- Čas plánování vlaku

U jednotlivých položek se zobrazuje nejprve seznam, se kterým lze pracovat v různých režimech, a následně se zobrazují dialogy, které jsou popsány u příslušných položek.

Při vyplňování kmenových dat je nutné dodržet postup od začátku do konce (není možno začít editovat data od libovolné položky), protože mezi jednotlivými položkami jsou závislosti a formuláře pro vyplňování jsou zpřístupňovány postupně, v závislosti na již vyplněných datech.

Práce se seznamem

Pokud není označen žádný řádek, tak je možné pouze vkládání nového řádku (dvojklik myši na prvním řádku seznamu s textem „Přidej“, pravé tlačítko myši a volba „Nový“ nebo klávesou Insert) Zobrazí se prázdný formulář pro vkládání.

Jestliže je označen jakýkoliv řádek, tak je možno provádět

- prohlížení - aktivuje se pravým tlačítkem myši a volbou „Detail“. Zobrazí se dialog, ve kterém je možno prohlížet záznamy. Případné změny provedené v tomto režimu nelze zapsat do databáze, režim slouží pouze pro prohlížení.
- úpravu - aktivuje se pravým tlačítkem myši a volbou „Opravit“, nebo dvojklikem myši na vybraném řádku. Zobrazí se dialog, ve kterém je možno měnit hodnoty jednotlivých položek. Změna musí být potvrzena tlačítkem OK, tlačítko Storno změny ruší.
- smazání - vymaže záznam z databáze

Tlačítko OK

Toto tlačítko schvaluje veškerá nastavení provedená v dialogu a ukončuje práci s panelem.

Tlačítko Storno

Toto tlačítko ruší veškerá nyní provedená nastavení v dialogu a ukončuje práci s panelem.

Textové políčko

Textové políčko slouží k zadávání údajů uživatelem.

Výsuvný seznam

Je-li seznam příliš dlouhý, je často redukován do tzv. výsuvného seznamu, políčka se šipkou vpravo. Při ukázání na šipku se seznam rozvine; při ukázání na políčko seznamu je možnost vybrána, seznam se zasune zpět a volba se ukáže v políčku.

Vyber dopravní bod

Tento formulář slouží pro změnu dopravního bodu v jiných formulářích. Obsahuje tyto položky:
Číslo dopravního bodu: textové políčko pro editování čísla dopravního bodu. Podle zadávaného čísla se ve spodní části formuláře nasvěčují čísla a názvy dopravních bodů.

Název dopravního bodu: textové políčko pro editování názvu dopravního bodu. Podle zadávaného názvu se ve spodní části formuláře nasvěčují čísla a názvy dopravních bodů.

Seznam dopravních bodů: zobrazují se zde čísla a názvy jednotlivých dopravních bodů v závislosti na vyplňování položek Číslo dopravního bodu nebo Název dopravního bodu

tlačítko Žádný: je přístupné pouze v případě, že dopravní bod není povinnou položkou.

Přepínač

Malá kolečka slouží k přepínání, k nastavování jedné možnosti z několika možných. V řádku přepínačů může být zapnut vždy jen jeden; po ukázání do jiného kolečka se původně zapnuté vypne.

Zatržítko

Čtvereček slouží k zapnutí či vypnutí určité volby. Po stisku levého tlačítka myši ve čtverečku se v něm objeví zatržítko (nastaveno), po dalším stisku zatržítko zmizí (nastavení zrušeno).

1.1 Testování úplnosti databáze

Po spuštění aplikace Kmenová data proběhne automaticky testování úplnosti databáze vlaků (nezaměňovat prosím se správností), kontroluje se, zda jsou vyplněny všechny nutné údaje. Vlaky, u nichž bylo zjištěno neúplné vyplnění jsou vypsány v seznamu na obrazovce. Je vhodné, aby nedostatky ve vyplnění byly odstraněny co nejdříve. Pokud to z jakéhokoliv důvodu nelze, může se okno se seznamem zavřít a neúplné vlaky opravit později. Okno se znovu otevře pomocí menu Zobrazení – Vlaky JŘ – test.

1.2 Dopravní bod

Tato tabulka je vyplněna při dodání aplikace, jsou zde čísla a názvy dopravních bodů dle SR 70.

Po aktivaci se v okně zobrazí seznam všech dopravních bodů uložených v databázi. V jednotlivých sloupcích se zobrazuje číslo, plný název, kvalifikátor a zkrácený název (na 20 znaků) dopravního bodu.

Se seznamem lze pracovat standardním způsobem.

Formulář obsahuje tyto položky:

Číslo: textové políčko pro osmimístné číslo dopravního bodu

Název plný textové políčko pro název dopravního bodu (max. 35 znaků)

Název na 20: textové políčko pro název dopravního bodu (max. 20 znaků)

Kvalifikátor: výsuvný seznam s možností výběru z těchto hodnot

- | | |
|----|--|
| 00 | dopr. místo, tč. mimo provoz, v JŘ není |
| 01 | stanice (z přepr. hlediska blíže neurčená) |
| 03 | dopravná D3 |

- 07 obvod stanice - samostatný tarifní bod
- 08 kolejová skupina (obvod stanice nebo vlečky)
- 11 výhybna
- 20 odbočení ve stanici nebo v jiném dopravně významném místě
- 21 odbočka (dopravná s kolejovým rozvětvením)
- 22 odbočka (dopravná) a nákladiště
- 23 odbočka (dopravná) a zastávka
- 24 odbočka (dopravná), nákladiště a zastávka
- 25 odbočka (stanoviště s kolejovým rozvětvením)
- 26 odbočka (stanoviště) a nákladiště
- 27 odbočka (stanoviště) a zastávka
- 28 odbočka (stanoviště), nákladiště a zastávka
- 29 odbočení vlečky
- 31 hradlo
- 32 hradlo a nákladiště
- 33 hradlo a zastávka
- 34 hradlo, nákladiště a zastávka
- 35 automatické hradlo
- 36 automatické hradlo a nákladiště
- 37 automatické hradlo a zastávka
- 38 automatické hradlo, nákladiště a zastávka
- 41 hláska
- 42 hláska a nákladiště
- 43 hláska a zastávka
- 44 hláska, nákladiště a zastávka
- 51 nákladiště
- 52 nákladiště a zastávka
- 61 zastávka
- 62 zastávka ve stanici
- 63 zastávka lanové dráhy
- 65 náhradní autobusová zastávka
- 71 kolejová křižovatka
- 72 kolejová splítka
- 73 místo pro odstup nezavěš. postrku (na širé tr.)
- 74 hranice třídy sklonu
- 75 závorářské stanoviště
- 76 jiné dopr. body (neveřejná zastávka, hl.návěst.)
- 81 samostatné kolejiště vlečky
- 82 dopravní body na území cizího státu
- 83 dopr. místo využívané jinými provozními úlohami
- 91 státní hranice
- 92 hranice oblastí
- 93 hranice napájecích soustav
- 94 hranice TÚ, DÚ resp. začátek nebo konec TÚ, DÚ
- 95 trasovací bod
- 99 pomocný bod SENA
- 100

Bod pro PMD: zaškrtnout pro možnost nabízení dopravního bodu jako výchozího či cílového pro PMD

1.3 Směr

Tento formulář je určen pro vkládání dat o možných směrech jízdy do a z vlastní stanice. V seznamu se zobrazují tyto sloupce: směr, sousední dopravní bod, kontrolní bod, sloupec přijetí.

Se seznamem lze pracovat standardním způsobem.

Formulář obsahuje tyto položky:

Dopravní bod: neaktivní textová políčka pro číslo a název sousedního dopravního bodu, povinná položka

Tlačítko Změna: po kliknutí na tomto tlačítku se objeví dialogové okno „Vyber dopravní bod“

Směr: textové políčko pro zápis zkratky směru (může obsahovat pouze 2 znaky), povinná položka

Sloupec přijetí: Na příjezdu: obsahuje dva přepínače, - Ano a Ne, které znamenají povinnost vyplňování sloupce nabídka a přijetí v příjezdovém řádku dopravního deníku. Pokud je zvolena možnost Ano, je v dopravním deníku požadováno vyplnění sloupce nabídka a přijetí vždy, pokud je zvolena možnost Ne, tak se v dopravním deníku vyplňují údaje do sloupce nabídka a přijetí jen ve stanovených případech (telefonický způsob dorozumívání, jízda PMD apod.)

Sloupec přijetí: Na odjezdu: obsahuje dva přepínače, - Ano a Ne, které znamenají povinnost vyplňování sloupce nabídka a přijetí v odjezdovém řádku dopravního deníku. Pokud je zvolena možnost Ano, je v dopravním deníku požadováno vyplnění sloupce nabídka a přijetí vždy, pokud je zvolena možnost Ne, tak se v dopravním deníku vyplňují údaje do sloupce nabídka a přijetí jen ve stanovených případech (telefonický způsob dorozumívání, jízda PMD apod.)

Kontrolní bod: výsuvný seznam, který obsahuje následující možnosti:

- 901 není kont. bod ani vým. stanice pro daný směr
- 902 kontrolní bod pro daný směr
- 903 výměnná stanice pro daný směr
- 904 pohraniční přechod. stanice pro daný směr

Vyplnění této položky je také povinné.

V pravé části dialogového okna jsou seznamy pro určení komunikací. V horní části se vybere typ informace a příslušný adresát a kliknutím na tlačítko Přidat do seznamu se vloží do seznamu v dolní části dialogu. Pro odstranění ze seznamu se použije tlačítko Odebrat ze seznamu.

Pro každého adresáta předvídaných odjezdů musí být zadán směr.

Každého adresáta, na kterého se budou odesílat předvídané odjezdy je nutno v kmenových datech přidat do "Seznamu odesílaných informací" v příslušném "Směru" s příslušným názvem informace – 0810. Pro každou adresu, z které se budou přijímat předvídané odjezdy je nutno v kmenových datech zadat "Směr" a "Traťové koleje".

1.4 Stanoviště

Popisují se stanoviště ve vlastní stanici i na přilehlých mezistaničních úsecích.

V seznamu se zobrazují sloupce zkratka, název, typ, směr, pořadí ve směru. Se seznamem lze pracovat standardním způsobem.

Formulář obsahuje tyto položky:

Název: textové políčko pro zápis názvu stanoviště. Položka je povinná.

Zkratka: textové políčko pro zápis zkratky stanoviště na dva znaky, položka je povinná.

Typ: výsuvný seznam, který obsahuje následující možnosti:

- 1700 výpravčí, vede dopravní deník
- 1701 pro předvídaný odjezd
- 1702 pro ruš. posun a volnost a post. vlak. cesty
- 1703 vlak vjel celý

Typ je povinnou položkou.

Směr: výsuvný seznam, který obsahuje zkratky směrů, které byly zadány do tabulky Směr

Pořadí ve směru: textové políčko pro zápis pořadí. Pořadí se počítá z vlastní stanice ven.

1.5 Ohlašovací dopravní body

Vkládají se názvy dopravních bodů (stanic), které jsou vlastní stanici přiděleny pro hlášení splněného grafikonu vlakové dopravy.

1.6 Parametry vlastní stanice

Tato tabulka je jednořádková (v databázi může být jen záznam o parametrech jedné stanice - vlastní). Formulář obsahuje tyto položky:

Dopravní bod: neaktivní textová políčka pro číslo a název vlastního dopravního bodu, povinná položka

Tlačítko Změna: po kliknutí na tomto tlačítku se objeví dialogové okno „Vyber dopravní bod“
Zatržítka pro nastavení použití jednotlivých modulů

Stanoviště: pět výsuvných seznamů, které obsahují zkratky jednotlivých stanovišť, zadaných ve formuláři Stanoviště, tato stanoviště se pak zobrazují v hlavičce dopravního deníku v položce pro vlak postaveno a volno.

Automatické rušení vlaku: Položka je vyjádřena v hodinách a zpravidla se udává 36.

Určuje délku období, po kterou naplánovaný a nevyjetý vlak zůstává v plánu po době svého pravidelného příjezdu nebo odjezdu.

Adresa pro odesílání zahájení a ukončení výluk: po kliknutí na tlačítko změnit se zobrazí seznam s jednotlivými adresami. Na vybranou adresu se bude posílat informace o zahájení či ukončení výluky.

Upozorňovat na zápis počasí: Do položky za nápis „Čas“ se napíše hodina, případně minuta a pomocí tlačítka „Přidat“ se tato hodnota vloží do seznamu. V časech uvedených v seznamu se nabídne obsluze dialog pro vyplnění stavu počasí.

Adresa pro volání vlaku přes GSM: Zatím nefunkční.

UPS: Zaškrtnutí, zda po výpadku napájení automaticky tisknout sestavu dopravního deníku s aktuálními daty a nastavení z klávesnice po kolika minutách od začátku výpadku napájení tuto sestavu tisknout.

1.7 Kalendář

Data této tabulky jsou důležitá pro správné plánování.

V seznamu se zobrazují tyto sloupce: číslo, platnost od, text omezení, jede - nejede.

Se seznamem lze pracovat standardním způsobem.

Formulář je určen pro vkládání dat o jednotlivých kalendářích a obsahuje tyto položky:

Zobrazení jednotlivých dnů: modrá barva - jede (1), šedá - nejede.(0). Označování se provádí pomocí myši (označuje levé, odznačuje pravé tlačítko), nebo pomocí modrých a šedých trojúhelníků.

Období...: Zobrazí se dialog, ve kterém se zadává datum začátku a konce období.

Definice svátků...: Zobrazí se dialog, ve kterém se zadává požadovaný letopočet, po jeho potvrzení se na obrazovce objeví podobný formulář jako pro kalendář a klikáním na jednotlivé dny se určí svátky. Svátky pouze pro tento rok jsou označeny modře (např. velikonoce), svátky pro všechny roky stejné jsou červené (Nový rok, vánoce apod.).

Jméno: editovatelné pole pro název kalendáře (může být i číslo)

Popis: editovatelné pole pro popis kalendáře

1.8 Traťová kolej

V seznamu se zobrazují tyto sloupce: id, číslo, směr, druh, druh TZZ, stav TZZ, el. Trakce, povolenka, bezpečnostní štítek, výluka koleje.

Se seznamem lze pracovat standardním způsobem.

Formulář je určen pro vkládání dat o traťových kolejích a obsahuje tyto položky:

Číslo koleje: políčko pro označení koleje, může obsahovat maximálně čtyři číslice, položka je povinná

Elektrická trakce:

Směr: výsuvný seznam s možností výběru ze zkratk směrů, které jsou pořízeny v tabulce Směr

Druh traťové koleje: výsuvný seznam s možností výběru z těchto hodnot:

- 701 jednokolejná pro vjezdy i odjezdy
- 702 vícekolejná pro vjezdy i odjezdy
- 703 mezi obvody ve stanici
- 704 pro odjezdy (nesprávná pro vjezdy)
- 705 pro vjezdy (nesprávná pro odjezdy)

TZZ druh: výsuvný seznam s možností výběru z těchto hodnot:

- 1001 obousměrný autoblok (banalizovaná kolej)
- 1002 jednosměrný autoblok
- 1003 automatické hradlo
- 1004 ostatní zabezpečení, provoz D2
- 1005 telefonický způsob dorozumívání
- 1009 dirigovaná trať, provoz D3

TZZ stav: výsuvný seznam s možností výběru pro odjezd a příjezd z těchto hodnot:

- standardní
- porucha – nabídka, přijetí, odhláška
- porucha – jen nabídka a přijetí
- porucha – jen odhlášky

1.9 Staniční kolej

V seznamu se zobrazují tyto sloupce: číslo, el. trakce, druh, nástupiště typ, nástupiště číslo, nástupiště délka, délka užit., délka stavební, stanoviště 1, stanoviště 2, pořadí koleje, pořadí min., pořadí max., bezpečnostní štítek, výluka koleje.

Se seznamem lze pracovat standardním způsobem.

Formulář je určen pro vkládání dat o staničních kolejích ve vlastní stanici a obsahuje tyto položky:

Číslo: editovatelné pole pro číslo koleje

Elektrická trakce: přepínač „Ano“ a „Ne“

Druh staniční koleje: výsuvný seznam s možností výběru z těchto hodnot:

- 500 není dopravní kolej
- 501 pro vjezdy a odjezdy vlaků
- 502 kusá pro vjezdy a odjezdy vlaků
- 503 jen pro odjezdy vlaků

Nástupiště: typ: výsuvný seznam s možností výběru z těchto hodnot:

- 1800 žádné nástupiště
- 1801 nástupiště u výpravní budovy
- 1803 ostrovní nástupiště (mimoúrovňový přístup)
- 1804 zvýšené (přístup přes koleje)

Nástupiště číslo: editovatelné pole pro číslo nástupiště

Nástupiště délka: editovatelné pole pro délku nástupiště

Pořadí koleje: editovatelné pole pro pořadí koleje, které se počítá od výpravní budovy

Délka užitečná: editovatelné pole pro zadání užitečné délky kolej v metrech

Délka stavební: editovatelné pole pro zadání stavební délky koleje v metrech

Stanoviště pro volnost: seznamy s možností výběru ze seznamu zadaných stanovišť typu „pro postavení a volnost vlakové cesty“. Zadávají se ta stanoviště, která se podílí na zjišťování volnosti vlakové cesty na příslušnou staniční kolej.

1.10 Vlak JŘ

Tento formulář je určen pro vkládání dat o vlacích jízdního řádu. V seznamu se zobrazují tyto sloupce: identifikace, číslo, charakter, druh, výchozí dopravní bod, cílový dopravní bod, čas příjezdu, čas odjezdu, kalendář příjezdu, kalendář odjezdu, směr příjezdu, směr odjezdu, traťová kolej příjezdu, traťová kolej odjezdu, charakter jízdy na příjezdu, charakter jízdy na odjezdu, změna lokomotivy, změna lokomotivní čety, změna soupravy, staniční kolej, pravidelnost, lomení čísla, dispoziční úsek, platnost od, platnost do, povolení objízdné trasy. Se seznamem lze pracovat standardním způsobem.

Formulář je rozdělen na dvě části a první část obsahuje tyto položky:

Číslo: editovatelné pole pro číslo vlaku

Charakter: výsuvný seznam s možností výběru z těchto hodnot:

- 1400 vlak výchozí z km
- 1401 výchozí vlak (z vlastní stanice)
- 1402 končící vlak (ve vlastní stanici)
- 1403 tranzitní
- 1406 vlak končící v km

Druh: výsuvný seznam s možností výběru z těchto hodnot:

- EC vlak EuroCity
- Ex expresní vlak
- EN vlak EuroNight
- IC vlak InterCity
- Lv lokomotivní vlak

Lvz	lokomotivní vlak zkušební
Mn	manipulační nákladní vlak
Mnc	manipulační nákladní vlak pro cestující
Nex	nákladní expresní vlak
Os	osobní vlak
Pn	průběžný nákladní vlak
Pom	pomocný nutný
R	rychlík
Rn	rychlý nákladní vlak
SC	vlak SuperCity
Slu	služební vlak
Sp	spěšný vlak (v osobní dopravě)
Sv	soupravový vlak
Svz	soupravový vlak zkušební
Vle	vlečkový vlak
Vn	vyrovnávkový nákladní vlak
P	pracovní vlak

Výchozí dopravní bod: tlačítko Změna vyvolá dialog pro výběr dopravního bodu

Čas příjezdu: editovatelné pole pro zadání času příjezdu

Kalendář: tlačítko vyvolá dialog pro výběr příslušného kalendáře

Směr: výsuvný seznam s předdefinovanými směry

Traťová kolej: výsuvný seznam s traťovými kolejemi

Charakter jízdy v mezistaničním úseku: výsuvný seznam s možností výběru z těchto hodnot:

- 1100 běžný, jede v celém mezist. úseku
- 1102 s nezavěšeným postrkem v celém úseku
- 1103 s postrkem do km (potom postrk zpět)
- 1104 v km uvolňuje trať, pak pokračuje do sous.
- 1105 do km na trati, uvolňuje trať. kolej
- 1106 do km na trati, neuvolňuje trať.kolej
- 1107 postrk vracející se z km na trati (tam jako ne
- 1108 vracející se z km na trati (uvolnil trať)
- 1109 vracející se z km na trati (neuvolnil trať)
- 1110 náhradní autobusová doprava

Stejně položky jsou i pro odjezdovou část.

Tlačítko Další

Tlačítko Storno

Druhá část formuláře obsahuje tyto položky

Platnost od: editovatelné pole pro zadání datumu

Platnost do: editovatelné pole pro zadání datumu

Dispoziční úsek: výsuvný seznam s možností výběru

Staniční kolej: výsuvný seznam s možností výběru staniční koleje

Lomení čísla: výsuvný seznam s možností výběru z těchto hodnot:

- 1600 nedochází k lomení, u tranz.stejné číslo na př
- 1601 liché č.příjezd,na odjezdu sudé
- 1602 sudé č.příjezd,na odjezdu liché

Pravidelnost vlaku: výsuvný seznam s možností výběru z těchto hodnot:

- 1300 pravidelný vlak "nerušící"
- 1301 pravidelný vlak rušící
- 1302 vlak podle potřeby "nerušící"
- 1303 vlak podle potřeby rušící
- 1304 zvláštní vlak (dle JŘ zvláštních vlaků)
- 1305 nepravidelný, nemá JŘ

Objízdná trasa povolena pro příjezd/odjezd: zatržítka, která určují, zda je pro tento vlak povoleno použití objízdné trasy

Změna lokomotivy: výsuvný seznam s možností výběru z těchto hodnot:

- 100 žádná změna lokomotivy
- 102 jen odvěšení lokomotivy
- 103 jen přivěšení lokomotivy
- 104 přivěšení i odvěšení Lv (přepřah)

Změna lokomotivy: výsuvný seznam s možností výběru z těchto hodnot:

- 200 žádná změna loko. čety
- 202 jen odstup loko. čety
- 203 jen nástup loko. čety
- 204 odstup i nástup loko. čety (střídání na ose)

Změna soupravy: výsuvný seznam s možností výběru z těchto hodnot:

- 300 žádná změna
- 301 technická prohlídka bez přivěšení/odvěšení
- 302 jen odvěšování vozů
- 303 jen přivěšování vozů
- 304 odvěšování i přivěšování vozů

Tlačítko Zpět

Tlačítko OK

Tlačítko Storno

1.11 Čas plánování vlaku

Tento formulář je určen pro vkládání dat o časech plánování

Se seznamem lze pracovat standardním způsobem.

UPOZORNĚNÍ: Tato tabulka je předvyplněna od dodavatele a pro správnou funkci aplikace Plánování ji není vhodné měnit!

1.12 Adresa

Tabulka, do které se vkládají názvy adresátů a jejich čísla procesů.

1.13 PMD – vzory

Tato funkce je určena pro vkládání dat o posunech mezi dopravami, které se pravidelně opakují, a je žádoucí uložit do databáze vzory jejich parametrů. Seznam těchto vzorů se zobrazí po volbě „Zobrazení“ z hlavního menu a volbě „PMD – vzory“ z menu dalšího. Po volbě „Přidej“ z dialogu, který se objeví, se zobrazí formulář obdobný jako v kapitole Vlak JŘ. Tento formulář se obdobným způsobem edituje. Jestliže se zadá příjezdová část PMD, která určuje,

že bude nutno vyplnit i odjezdovou část, zobrazí se dialogy pro editaci odjezdové části automaticky.

Formulář je rozdělen na dvě části a první část obsahuje tyto položky:

Číslo PMD: editovatelné pole pro číslo PMD

Den jízdy: editovatelné pole pro zadání dne jízdy PMD

Charakter: výsuvný seznam s možností výběru z těchto hodnot:

- PMD - výchozí
- PMD - končící
- PMD výchozí z km do sousední žst,
- PMD končící v km ze sousední žst

Druh PMD: výsuvný seznam s možností výběru z těchto hodnot:

- HV (hnací vozidlo)
- SHV (speciální hnací vozidlo)
- POS (posunující díl)
- VLE (vlečkový vlak)

Charakter jízdy v mezistaničním úseku: seznam obsahuje jednotlivé možnosti dle charakteru PMD

Dopravní bod výchozí: tlačítko Změna vyvolá dialog pro výběr dopravního bodu

Dopravní bod cílový: tlačítko Změna vyvolá dialog pro výběr dopravního bodu

Druhá část formuláře obsahuje tyto položky:

Směr: výsuvný seznam s předdefinovanými směry

Kolej traťová: výsuvný seznam s traťovými kolejemi

Staniční kolej: výsuvný seznam s možností výběru staniční koleje

Hmotnost: editovatelné pole pro hmotnost PMD

Délka: editovatelné pole pro délku PMD

2 Nastavení komunikací

2.1 Jízda vlaku pro ISOŘ nebo MIS

- příslušná adresa musí být zadána v tabulce Adresa
- nastavit adresáty a typy informací do tabulky otevřené volbou „Zobrazení/Směrování informací“
- informace o jízdě vlaku pro ISOŘ nebo MIS se budou na všechny vlaky (i mimořádné) automaticky odesílat na toto nastavené směrování

Volba zákazu odesílání informací na zvolené vlaky a adresáty.

- otevřít tabulku VlakJŘ a vybrat vlak/vlaky
- kliknout pravým tlačítkem myši a z menu vybrat položku pro nastavení komunikací u jednoho vlaku nebo skupiny vlaků
- zobrazí se dialog s jednotlivými adresáty a typy informací
- vybrat příslušnou kombinaci a potvrdit OK
- na tyto zvolené adresáty a vlaky nebudou odesílány informace o jízdě vlaku

2.2 Předvídané odjezdy

- příslušná adresa musí být zadána v tabulce Adresa
- otevřít tabulku Směr a v dialogu vybrat a potvrdit příslušné kombinace
- potvrdit OK

Pro každého adresáta předvídaných odjezdů musí být zadán směr.

2.3 Zahájení/ukončení výluky pro ISOŘ

- příslušná adresa musí být zadána v tabulce Adresa
- otevřít tabulku Parametry vlastní stanice
- do příslušné položky vybrat z nabídky adresu
- potvrdit OK

3 Přejít na nový GVD

Přejít na nový GVD se skládá ze tří kroků:

3.1 Import dat nového GVD

Touto instalací se dostanou data nového GVD do databáze a jsou v odděleném prostoru od stávající databáze (jsou samostatným uživatelem, jehož název je vždy složen z názvu uživatele a koncovky new, např. ddrudolticenew, ddhavlbrodnew, ddmelniknew, atd.). Po importu databáze není chod aplikace pracující s grafikonem nijak ovlivněn.

Postup instalace:

1. do adresáře `c:\pracovni` nakopírujte soubor s daty nového grafikonu. (např. `ddrudolticenew.dmp`, `ddmelniknew.dmp`) – v mnoha případech tento soubor uloží do tohoto adresáře pracovník RKS
2. Obsluha se přihlásí k pracovnímu místu *Změny*
3. Potvrdí *Změnová aplikace*
4. *Pokračovat*
5. *Zip*
6. *Zmena_gvd_dd*
7. *1_import_dd*
8. *Disk1*
9. *Změna.lic*
10. *Pokračovat*
11. *Pokračovat*
12. *Další*
13. Obsluha potvrdí název adresáře *“Pracovni”*
14. *Další*
15. Pro kontrolu zda import proběhl korektně, obsluha v prvním okně zkontroluje, zda je tam vypsána hláška **“Procedura PL/SQL proběhla úspěšně”**. Stlačením klávesy ENTER se pokračuje dál. Druhé okno musí skončit následující hláškou: *“Import skončil úspěšně bez*

varování. Pokud se některý z těchto oznamů neobjeví, neprovádějte žádnou další činnost a volejte pracoviště HELPDESK Pardubice tel. č. 972322737, 972322738

16. Pokračujte libovolnou klávesou ". Stlačením libovolné klávesy import nového GVD ukončíte.

17. Konec instalace nového GVD potvrdit OK.

Ze startéru potom nad daty nového GVD spustíte DD Kmen data úprava nového GVD a provedete kontrolu a případnou úpravu dat nového GVD.

Upozornění: v databázi nejsou zvláštní vlaky JŘ – musíte si je přidat sami

3.2 Aktivace nového GVD

Provede se po skončení kontroly a případné úpravy nových dat pomocí druhé instalační diskety s názvem "Aktivace nového GVD". **Toto je možné provést v období kdykoliv od skončení kontroly dat do doby zahájení nového GVD.** Aktivací nového GVD dojde ke sloučení provozní databáze a databáze nového GVD. Po úspěšném provedení aktivace nového GVD je možno i nadále provádět úpravy dat nového GVD, ale již ne přes volbu "DD Kmen_data úprava nového GVD", ale přes volbu klasických kmenových dat.

UPOZORNĚNÍ!!! Aktivaci nového GVD je možno provést pouze jednou!!! Opakováním tohoto kroku může dojít k narušení databáze!!! Před zahájením aktivace se provede automatický export databáze do adresáře aplikace d:\programy\oltis\doprden, a to do souboru, jehož název je tvořen databázovým názvem uživatele s příponou old (např. ddtreboviceold.dmp, ddmelnikold, ddkrasikovold). V případě nekorektního provedení aktivace lze provést návrat databáze do původního stavu.

Postup instalace:

1. *Obsluha se přihlásí k pracovnímu místu Změny*
2. *Potvrdí Změnová aplikace*
3. *Pokračovat*
4. *Zip nebo Pevný disk*
5. *Zmena_gvd_dd*
6. *2_aktivace_dd*
7. *Disk1*
8. *Změna.lic*
9. *Pokračovat*
10. *Pokračovat*
11. *Další*
12. *Pro kontrolu zda import proběhl korektně, obsluha v prvním okně zkontroluje, zda je tam vypsána hláška "Procedura PL/SQL proběhla úspěšně". Stlačením klávesy ENTER se pokračuje dál. Druhé okno musí skončit následující hláškou: "Přechod na nový grafikon dokončen úspěšně" a "Procedura PL/SQL proběhla úspěšně". Pokud se některý z těchto oznamů neobjeví, neprovádějte žádnou další činnost a volejte pracoviště HELPDESK Pardubice tel. Č. 972322737, 972322738*
13. *Pokračujte libovolnou klávesou ". Stlačením libovolné klávesy aktivaci nového GVD ukončíte.*

Konec aktivace nového GVD potvrdit OK

UPOZORNĚNÍ:

Nezapomeňte po Aktivaci v Kmenových datech znovu u jednotlivých vlaků nového GVD nastavit, kam se mají automaticky posílat informace o jízdě vlaku 080-0, 080-1, 080-6 (pokud komunikujete). Pro informace 080-x nastavení provedete v Kmenových datech tak, že označíte vlaky v tabulce Vlak JŘ , úpravy, směrování informací pro skupinu vlaků a vyberete příslušný typ informace a adresáta, dáte přidat do seznamu a OK.

3.3 Zrušení starého GVD

Tento krok se provede pomocí třetí změny a je možno ho provést **nejdříve jeden týden po skončení GVD minulého**. Z provozní databáze se smažou všechny vlaky starého GVD a současně se smaže databáze, která byla použita pro přípravu a kontrolu nových dat. Před zahájením rušení se provede automatický export databáze do adresáře aplikace d:\programy\oltis\doprden, a to do souboru, jehož název je tvořen databázovým názvem uživatele s příponou akt (např. dddriskyakt.dmp, ddhrusovanyubakt, ddpohledakt). V případě nekorektního provedení zrušení lze provést návrat databáze do původního stavu.

Postup instalace:

1. *Obsluha se přihlásí k pracovnímu místu Změny*
2. *Potvrdí Změnová aplikace*
3. *Pokračovat*
4. *Zip nebo Pevný disk*
5. *Zmena_gvd_dd*
6. *4_zrusenistarehogvd_dd*
7. *Disk1*
8. *Změna.lic*
9. *Pokračovat*
10. *Pokračovat*
11. *Další*
12. *Pro kontrolu, zda import proběhl korektně, musí obsluha v prvním okně zkontrolovat, zda je tam vypsána hláška 'UKONCENI STAREHO GRAFIKONU DOKONCENO USPESNE'. Pokud se tento oznam neobjeví, neprovádějte žádnou další činnost a volejte pracoviště HELP-DESK Pardubice 972322737,97232 2738.*
13. *Stlačením klávesy ENTER zrušení starého GVD ukončíte.*

V Olomouci 29. září 2005

Provozní řád

Pracoviště ČD, a.s. – Praha jih

PŘÍLOHA Č. 11

Tabulka provozních intervalů a následných mezidobí

Provozní interval v obvodu pracoviště Praha jih:

1. vlak vjíždí, 2. vlak odjíždí je nulový

Následné mezidobí v traťovém úseku Praha jih-vjezdová skupina – Praha-Vršovice je **4 minuty**.

Následné mezidobí v traťovém úseku Praha jih-odjezdová skupina – Praha-Eden je **3 minuty**.

Elektrické následné mezidobí v traťovém úseku Praha jih-vjezdová skupina – Praha-Vršovice je **4 minuty**.

Elektrické následné mezidobí v traťovém úseku Praha jih-odjezdová skupina – Praha-Eden je **3 minuty**.

Provozní řád
Pracoviště ČD, a.s. – Praha jih

PŘÍLOHA Č. 12

Tiskopisy dopravní služby

Zaměstnance dopravní služby vyplňuje předávku dopravní služby čitelně a srozumitelně.

V Tiskopisech: Tel. zápisník, Zápisník posunu St 1 – Vrš a zpět, Záznamník zpravených vlaků, Provozní deník EPZ = padnutím půlnoci zapíše zaměstnance na nejbližší volný řádek datum červenou propiskou.

Ve výše zmíněných tiskopisech bude písemně provedena předávka dopravní služby na nejbližším volném řádku:

„službu předal – podpis“

„službu převzal – podpis“

**OŘOD Střed
PP PRAHA Jih**

**ODEVZDÁVKA SLUŽBY
DOZORČÍHO OSOBNÍ PŘEPRAVY**

Počet stran: (slovy).....

Očísloval:.....

Započato:.....

Skončeno:.....

Odevzdávka dopravní služby dne 20.... v hod.

2. Vlaky zavedené:

3. Vlaky odřeknuté:

4. Nedojeły vlaky a jejich zpoždění:

10. Náskok:

11. Výluky:

12. Vypnutí zabezpečovacího zařízení:

15. Stav telekomunikačního zařízení (i počítače):

.....mobil:

24. Stav zátěže:

.....

.....

26 Pomůcky k výkonu dopravní služby: předpisy provozovatele dráhy a drážní dopravy v elektronické podobě, *pomůcky pro platný GVD, PŘ + přílohy (stačí elektronicky)*

.....

27. Různé: *elektronická detalkolová souprava, lékárna, přímotop,*

počet radiostanicpočet nabíječů..... a dále:

.....

Lokomotivní, vozové a personální dispozice:

.....
.....
.....

Odevzdal: Převzal:

Kontroloval:.....

- O takto označených bodech „Odevzdávky služby“ se nastupující zaměstnanec musí přesvědčit ještě před převzetím dopravní služby!

Odevzdávka dopravní služby dne 20.... v hod.

4. Vlaky zavedené:

5. Vlaky odřeknuté:

4. Nedojele vlaky a jejich zpoždění:

10. Náskok:

11. Výluky:

12. Vypnutí zabezpečovacího zařízení:

15. Stav telekomunikačního zařízení (i počítače):

.....mobil:

24. Stav zátěže:

.....

.....

27. Pomůcky k výkonu dopravní služby: předpisy provozovatele dráhy a drážní dopravy v elektronické podobě, pomůcky pro platný GVD, PŘ + přílohy (stačí elektronicky)

.....

27. Různé: elektronická detalkolová souprava, lékárna, přímotop,

počet radiostanicpočet nabíječů..... a dále:

.....

Lokomotivní, vozové a personální dispozice:

.....

.....

.....

Odevzdal:

Převzal:

Kontroloval:.....

- O takto označených bodech „Odevzdávky služby“ se nastupující zaměstnanec musí přesvědčit ještě před převzetím dopravní služby!

ODEVZDÁVKA DOPRAVNÍ SLUŽBY VÝPRAVČÍHO Praha Jih ústřední stavědlo

Počet stran: (slovy).....

Očísloval:.....

Započato:.....

Skončeno:.....



Odevzdávka dopravní služby dne 20.... v hod.

1. Staniční dopravní koleje:

a) volné:

b) obsazené:

Kolej číslo:	Kolej obsazena vlaky číslo:	Kolej číslo:	Kolej obsazena vlaky číslo:	Kolej číslo:	Kolej obsazena vlaky číslo:
6		5		13	
4		7		15	
2		9		17	
1		11		19	
3					

2. Vlaky zavedené:

3. Vlaky odřeknuté:

4. Nedožely vlaky a jejich zpoždění:

5. Jízdy vlaků (PMD) ze sousední stanice: a) vlaky přijaté:

b) potvrzen předvídaný odjezd: c) dán souhlas k jízdě PMD

6. Jízdy vlaků (PMD) do sousední stanice a) vlaky přijaté:

b) ohlášen a potvrzen předvídaný odjezd:

c) obdrženy souhlas k jízdě PMD:

7. Nedošly odhlášky:

8. Neukončen PMD:

9. Postavené vlakové cesty (posunové cesty PMD):

10. Náskok:

11. Výluky:

12. Vypnutí zabezpečovacího zařízení:

13. Pomalé jízdy:

14. Stav zabezpečovacího zařízení:

a) staničního:

b) traťového:

Chybějící plomby:

Stav počítadel:

L		Lc 4, 6, 9, 11	
S 6 – 19			

Reset počítače náprav:

Vrš zhlaví a L1K		19K		17K	
15K		13K		11K	
9K		7K		5K	
3K		1K		2K	
4K		6K,6aK		V15-22, V24-26	
V13-16, V17-21 V23-25		V101-104, V107-110		V102-105, V111	
m9K		V201		V203	
Rezerva 1		Rezerva 2		Rezerva 3	

15. Stav telekomunikačního zařízení:

17. Odstavená speciální vozidla:

19. Mimořádnosti na trakčním vedení a jeho zapojení:

.....

21. Jiný způsob zajištění vozidel proti ujetí:

22. Hlavní klíče:

23. Náhradní klíče a klíče od skříňky:

24. Obsazení kolejí 101 - 108:

Kolej číslo:	Kolej obsazena soupravou číslo:	Kolej číslo:	Kolej obsazena soupravou číslo:	Kolej číslo:	Kolej obsazena:
101		105			
102		106			
103		107			
104		108			

Odstavení HV:

Kolej číslo:	Kolej obsazena:	Kolej číslo:	Kolej obsazena:	Kolej číslo:	Kolej obsazena:
204a		211a			
205a		212a			
206a					

25. Jiné důležité údaje týkající se výkonu dopravní služby:.....

.....
.....
.....
.....

Počet klik od el. mot. přestavníků: ks, uloženy: ve skříňce

26. Pomůcky k výkonu dopravní služby:

navěstidla: dle přílohy 10 předpisu ČD D2,
předpisy: dle přílohy 8 předpisu ČD D2, rozkazy „V“, „Op“,

V PMD – index B:

25. Různé: radiostanice se zdrojem, vysílačka GSM-R, ZZV, lékárna

.....
.....
.....
.....

Odevzdal: Převzal:.....

sign. ústř. stavědla: sign. ústř. stavědla:

Přítomen: Četl:

- O takto označených bodech „Odevzdávky služby“ se nastupující zaměstnanec musí přesvědčit ještě před převzetím dopravní služby!

**ODEVZDÁVKA DOPRAVNÍ SLUŽBY
VÝPRAVČÍHO
Pracoviště
PRAHA JIH - ODJEZD**

Počet stran: (slovy).....

Očísloval:.....

Započato:.....

Skončeno:.....

Odevzdávka dopravní služby dne 20.... v hod.

1. Staniční dopravní koleje:

a) volné:.....

b) obsazené:

Kolej číslo:	Kolej obsazena vlaky číslo:	Kolej číslo:	Kolej obsazena vlaky číslo:	Kolej číslo:	Kolej obsazena vlaky číslo:
501		507			
502		508			
503		509			
504		510			
505		511			
506					

2. Vlaky zavedené:

3. Vlaky odřeknuté:

4. Nedojeły vlaky a jejich zpoždění:

5. Jízdy vlaků (PMD) ze sousední stanice: a) vlaky přijaté:

b) potvrzen předvídaný odjezd:c) dán souhlas k jízdě PMD:.....

6. Jízdy vlaků (PMD) do sousední stanice: a) vlaky přijaté:

b) ohlášen a potvrzen předvídaný odjezd:.....c) obdrženy souhlas k jízdě PMD:.....

7. Nedošly odhlášky:.....

8. Neukončen PMD:.....



9. Postavené vlakové cesty (posunové cesty PMD):

10. Náskok:

11. Výluky:

12. Vypnutí zabezpeč. zařízení:

13. Pomalé jízdy:

14. Stav zabezpečovacího zařízení:

a) staničního:

b) traťového:

Chybějící plomby:

Stav počítadel:

S		L 501-518	
---	--	-----------	--

15. Stav telekomunikačního zařízení:

17. Odstavená speciální vozidla:

19. Mimořádnosti na trakčním vedení a jeho zapojení:

20. Pomůcky k obsluze úsekových odpojovačů:

.....

21. Jiný způsob zajištění vozidel:

22. Hlavní klíče:

23. Náhradní klíče a klíček od skříňky:

24. Stav zátěže:

Kolej číslo:	Kolej obsazena soupravou číslo:	Kolej číslo:	Kolej obsazena soupravou číslo:	Kolej číslo:	Kolej obsazena soupravou číslo:
500		516		603	
512		517		604	
513		518		605	
514		601			
515		602			

25. Jiné důležité údaje týkající se výkonu dopravní služby:

.....

Počet klik od el. mot. přestavníků: ks, uloženy:

26) Pomůcky k výkonu dopravní služby:
návěstidla: dle přílohy 10 předpisu ČD D2,
předpisy: dle přílohy 8 předpisu ČD D2, rozkazy „V“, „Op“,

27. Různé: radiostanice se zdrojem, lékárna

.....

Odevzdal výpravčí: Převzal výpravčí:

Přítomen: Četl:

- O takto označených bodech „Odevzdávky služby“ se nastupující zaměstnanec musí přesvědčit ještě před převzetím dopravní služby!

ODEVZDÁVKA DOPRAVNÍ SLUŽBY SIGNALISTŮ

Pracoviště PRAHA Jih

STAVĚDLO 1

Počet stran: (slovy).....

Očísloval:.....

Započato:.....

Skončeno:.....

Odevzdávka dopravní služby na stavědle č. 1 dne 20.....

11. Výluky v obvodu stavědla:.....

12:Vypnutí zabezpeč. zařízení:.....

12. Stav staničního zabezpeč. zařízení:

Reset počítačů náprav:

CK	V 400	V908/911	PCN V 316- 319, 103- 106,109

Počet klik od el. mot. přestavníků: ks, uloženy:

15. Stav telekomunikačního zařízení:

17. Odstavená speciální vozidla:

19. Mimořádnosti na trakčním vedení a jeho zapojení:

20. Pomůcky k obsluze úsekových odpojovačů:

21. Jiný způsob zajištění vozidel:

25. Jiné důležité údaje týkající se výkonu dopravní služby:

26. Pomůcky k výkonu dopravní služby:

návěstidla: 1 píšťalka, 1 červený praporek, 1 žlutý praporek, 1 ruční svítlna s bílým světlem, 1 červený kryt pro všesměrové světlo, předpisy: Op16, Z 11, pomůcky pro platný GVD, ZÁZNAMNÍK POSUNU mezi PP JIH St. 1 – Vršovice depo – Vršovice ŽST a zpět

Radiostanice..... Nabíječky..... GSM-R , nabíječka V

..... hod. odevzdal: převzal:

Přítomen: **Četl:**

- O takto označených bodech „Odevzdávky služby“ se nastupující zaměstnanec musí přesvědčit ještě před převzetím dopravní služby!

**ODEVZDÁVKA DOPRAVNÍ SLUŽBY
SIGNALISTŮ
Pracoviště
PRAHA Jih**

STAVĚDLO 2, 4

Počet stran: (slovy).....

Očísloval:.....

Započato:.....

Skončeno:.....

Odevzdávka dopravní služby na stavědle č. dne 20.....

11. Výluky v obvodu stavědla.....

12. Vypnutí zabezpeč. zařízení:.....

14. Stav staničního zabezpeč. zařízení:

Počet klik od el.mot.přestavníků: ks, uloženy:

15. Stav telekomunikačního zařízení:

17. Odstavená speciální vozidla:

19. Mimořádnosti na trakčním vedení a jeho zapojení:

20. Pomůcky k obsluze úsekových odpojovačů:

21. Jiný způsob zajištění vozidel:

25. Jiné důležité údaje týkající se výkonu dopravní služby:

26. Pomůcky k výkonu dopravní služby:

návěstidla: 1 píšťalka, 1 červený praporek, 1 žlutý praporek, 1 ruční svítilna s bílým světlem, 1 červený kryt pro všesměrové světlo,

předpisy: Op16, Z 11, pomůcky pro platný GVD, provozní deník předtápěcích stojanů (St. 2)

26. Různé:

Radiostanice..... Nabíječky.....

V hod. odevzdal: převzal:

Přítomen: Četl:

- O takto označených bodech „Odevzdávky služby“ se nastupující zaměstnanec musí přesvědčit ještě před převzetím dopravní služby!

**ODEVZDÁVKA DOPRAVNÍ SLUŽBY
SIGNALISTŮ ST. 3
Pracoviště
PRAHA Jih**

Počet stran: (slovy)

Očísloval:.....

Započato:.....

Skončeno:.....

Odevzdávka dopravní služby dne

11. Výluky v obvodu stavědla:

13. Vypnutí zabezpeč. zařízení:

⑭ Stav staničního zabezpeč. zařízení:

.....
.....

Reset počítačů náprav:

112	113	119	121	K8

Počet klik od el. mot. přestavníků: ks, uloženy:

15. Stav telekomunikačního zařízení:

.....

17. Odstavená speciální vozidla:

19. Mimořádnosti na trakčním vedení a jeho zapojení:

.....

20. Pomůcky k obsluze úsekových odpojovačů:

21. Jiný způsob zajištění vozidel:

27. Jiné důležité údaje týkající se výkonu dopravní služby:

.....

⑮ Pomůcky k výkonu dopravní služby:

návěstidla: 1 píšťalka, 1 červený praporek, 1 žlutý praporek, 1 ruční svítilna s bílým světlem, 1 červený kryt pro všesměrové světlo,

předpisy: výňatek z Katalogu 1(D), Op16, T 100, Z 1, Z 11, pomůcky pro platný GVD

28. Různé: radiostanice se zdrojem a dále:

.....

V hod. odevzdal: převzal:

.....

Přítomen:

Četl:

○ - O takto označených bodech „Odevzdávky služby“ se nastupující zaměstnanec musí přesvědčit ještě před převzetím dopravní služby!

**ODEVZDÁVKA DOPRAVNÍ SLUŽBY
SIGNALISTA VÝHYBKÁŘ
Pracoviště
PRAHA Jih**

Počet stran: (slovy).....

Očísloval:.....

Započato:.....

Skončeno:.....

Odevzdávka dopravní služby dne 20.....

1. Staniční dopravní koleje:

a) volné:

b) obsazené:

2. Vlaky zavedené:

3. Vlaky odřeknuté:

4. Nedojeły vlaky a jejich zpoždění:

5. Vlaky (PMD) na cestě ze sousední dopravní:

9. Postavené vlakové cesty (posunové cesty PMD) :

10. Náskok:

11. Výluky:

12. Vypnutí zabezpečovacího zařízení:

14. Stav staničního zabezpečovacího zařízení:

Počet klik od el. mot. přestavníků: ks, uloženy:

15. Stav telekomunikačního zařízení:

17. Odstavená speciální hnací vozidla:

19. Mimořádnosti na trakčním vedení a v jeho zapojení:

21. Jiný způsob zajištění vozidel:

25. Jiné důležité údaje týkající se výkonu dopravní služby:

26. Pomůcky k výkonu dopravní služby:

navěštídla: 1 píšťalka, 1 červený praporek, 1 žlutý praporek, 1 ruční svítilna s bílým světlem, 1 červený kryt pro všesměrové světlo,

předpisy: výňatek z Katalogu 1(D), 2(D), T100, Op16, pomůcky pro platný GVD a dále:

27. Různé:

nastoupil:

ukončil:

Přítomen:

Četl:

- O takto označených bodech „Odevzdávky služby“ se nastupující zaměstnanec musí přesvědčit ještě před převzetím dopravní služby!

**ODEVZDÁVKA DOPRAVNÍ SLUŽBY
TRANZITÉRA - PŘÍPRAVÁŘE
Pracoviště
PRAHA Jih ODJEZD**

Počet stran: (slovy)

Očísloval:.....

Započato:.....

Skončeno:.....

Odevzdávka dopravní služby dne: 20...

2. Vlaky zavedené:
3. Vlaky odřeknuté:
4. Nedožely vlaky a jejich zpoždění:
10. Náskok:
15. Stav telekomunikačního zařízení:
24. Stav zátěže:
a) odbavené:
b) neodbavené:
25. Jiné důležité údaje týkající se výkonu dopravní služby:

26. Pomůcky k výkonu dopravní služby:

Předpisy D1 a D2 uloženy u výpravčího odjezd, Op 16, V 15/I, V 62, pomůcky pro platný GVD a dále:

27. Různé:	USB paměť: ks	ventilátor: ks
	počet TVD: ks	počet všech baterií do TVD: ks
počet nabíječek bat. do TVD: ks		počet náhr. ruliček papíru do TVD: ks
počet ovladačů ke klimatizaci:ks		počet nabíječek k radiostanicím: ks
počet radiostanic: ks		Tablet s nabíječkou.....ks

chybějící: (např. směrové značení, kurzovní čísla vozů, tiskopisy, jiné pomůcky potřebné k výkonu služby)

ukončil:

nastoupil:

TPOD1: v hod.

TPON1: v hod.

TPOD2: v hod.

TPON2: v hod.

přítomen:

četl:.....

○ - O takto označených bodech „Odevzdávka služby“ se nastupující zaměstnanec musí přesvědčit ještě před převzetím dopravní služby!

**ODEVZDÁVKA DOPRAVNÍ SLUŽBY
TRANZITÉRA - PŘÍPRAVÁŘE
Pracoviště
PRAHA Jih VJEZD**

Počet stran: (slovy).....

Očísloval:.....

Započato:.....

Skončeno:.....

Odevzdávka dopravní služby dne: 20....

2. Vlaky zavedené:
3. Vlaky odřeknuté:
4. Nedojely vlaky a jejich zpoždění:
10. Náskok:
15. Stav telekomunikačního zařízení: **V POŘÁDKU**.....
24. Stav zátěže:
 a) odbavené:
 b) neodbavené:
25. Jiné důležité údaje týkající se výkonu dopravní služby:

26. Pomůcky k výkonu dopravní služby:

Předpisy D1 a D2 uloženy u dozorčího provozu, Op 16, V 15/I, V 62, pomůcky pro platný GVD a dále:

27. Různé:	USB paměť: ks	ventilátor: ks
	počet TVD: ks	počet všech baterií do TVD: ks
	počet nabíječek bat. do TVD: ks	počet náhr. ruliček papíru do TVD: ks
	počet ovladačů ke klimatizaci:ks	radiostanice s nabíječkou:ks
	Tablet s nabíječkou.....ks	

chybějící: (např. směrové značení, kurzovní čísla vozů, tiskopisy, jiné pomůcky potřebné k výkonu služby)

rozkazy „V“ :

ukončil:

nastoupil:

TPVN1:v hod.

TPVD1: v hod.

TPVN2:v hod.

TPVD2: v hod.

TPVD3: v hod.

přítomen:

četl:

○ - O takto označených bodech „Odevzdávka služby“ se nastupující zaměstnanec musí přesvědčit ještě před převzetím dopravní služby!



ZÁZNAMNÍK POSUNU mezi PP JIH St. 1 – Vršovice depo – Vršovice ŽST a zpět

Počet stran : - 100 –

Začato:

Ukončeno:



ZÁZNAMNÍK ZPRAVENÝCH VLAKŮ

Výpravčí PP PRAHA JIH ústřední stavědlo

Počet stran : - 110 –

Začato:

Ukončeno:

Provozní řád

Pracoviště ČD, a.s. – Praha jih

PŘÍLOHA Č. 13

Prohlídky výhybek

Prohlídka výhybek se v obvodu pracoviště Praha jih provádí takto:

1) signalista výhybkář - vjezd

Před zahájením ošetření a prohlídky výhybek předá bezpečnostní štítek signalistovi, v jehož obvodu pracuje. Signalista umístí bezpečnostní štítek na kolejovou desku RZZ. Dále zapíše údaje o místě práce a způsob dorozumívání včetně času předání štítku do telefonního zápisníku a oba zápis podepíše.

Po skončení práce si dozorce výhybek osobně vyzvedne bezpečnostní štítek u signalisty, signalista učiní o této skutečnosti zápis do telefonního zápisníku a oba zápis podepíše. Další zápis v telefonním zápisníku učiní dozorce výhybek, kde zapíše čas zahájení a ukončení prohlídky výhybek (čas shodný s dobou ošetřování výhybek) a výsledek prohlídky (*např.: 11.20 - 12.35 hod. prohlídka výhybek - v pořádku. Zavřelová*). Případné závady uvede v zápise a oznámí je výpravčímu ústředního stavědla.

2) Signalisté stavědel 1, 2 a 4

Signalista provádí ošetření výhybek ve shodných pracovních přestávkách (po předchozím projednání s příslušným výpravčím). Při tomto ošetření výhybek provádí zároveň prohlídku přidělených výhybek. Začátek a konec ošetřování a prohlídky výhybek a výsledek této prohlídky zapíše do telefonního zápisníku a zápis podepíše. (*např.: 14.00 - 15.10 hod. prohlídka výhybek - v pořádku. Němec*). Případné závady uvede v zápise a oznámí je výpravčímu ústředního stavědla.

3) signalista výhybkář - odjezd

Před zahájením ošetření a prohlídky výhybek předá bezpečnostní štítek výpravčímu (signalistovi), v jehož obvodu pracuje. Výpravčí (signalista) umístí bezpečnostní štítek na kolejovou desku RZZ. Dále zapíše údaje o místě práce a způsob dorozumívání včetně času předání štítku do telefonního zápisníku a oba zápis podepíše.

Po skončení práce si dozorce výhybek osobně vyzvedne bezpečnostní štítek u výpravčího (signalisty), signalista učiní o této skutečnosti zápis do telefonního zápisníku a oba zápis podepíše. Další zápis v telefonním zápisníku učiní dozorce výhybek, kde zapíše čas zahájení a ukončení prohlídky výhybek (čas shodný s dobou ošetřování výhybek) a výsledek prohlídky (*např.: 09.10 - 10.50 hod. prohlídka výhybek - v pořádku. Drábková*). Případné závady uvede v zápise a oznámí je výpravčímu stavědla „Odjezd“.

Provozní řád

Pracoviště ČD, a.s. – Praha jih

PŘÍLOHA Č. 14

Pokyny pro obsluhu elektrického ohřevu výhybek

Pokyny pro obsluhu elektrického ohřevu výhybek (EOV)

V obvodu pracoviště Praha jih je instalováno zařízení pro elektrický ohřev (dále jen EOv) výhybek pro rozmrazování sněhu i ledu a udržování výhybek v provozuschopném stavu v zimních podmínkách. Zařízení je instalováno na dvou stanovištích:

- na ústředním stavědle,
- na stavědle „Odjezd“.

1) Oprávnění k obsluze

Na ústředním stavědle:

Činnost zařízení EOv je řízena automaticky.

Na stavědle „Odjezd“:

Obsluhovat zařízení EOv na stavědle „Odjezd“ smí jen výpravčí stavědla „Odjezd“ ve službě.

2) Použití EOv

EOv se používá v těchto případech:

- a) ihned od začátku hustého sněžení včetně případů vytváření sněhových závějí v blízkosti výhybek a na výhybkách,
- b) při výrazném poklesu teploty pod bod mrazu a vytváření námrazy (zejména v těch případech, kdy v předešlé době přšelo nebo roztál sníh a stoličky i v okolí výhybek jsou kaluže vody).

3) Napájení

Zařízení EOv na ústředním stavědle je napájeno z trafostanice TS 1 u St. 2 a maximální odběr celého systému včetně kontrolních obvodů je podle technické zprávy celkem 107,1 kW - (jednoduchá výhybka má odběr cca 3,2 kW, křižovatková cca 12,8 kW).

Zařízení EOv na stavědle „Odjezd“ je napájeno rozvodny 22 kW - T 3-5480. Maximální odběr stávajícího systému EOv je 89,6 kW.

4) Ovládání a signalizace

Na ústředním stavědle:

Signalizace provozu EOv se nachází v dopravní kanceláři výpravčího. Zařízení je ovládáno automaticky.

Na stavědle „Odjezd“

Ovládání a signalizace provozu EOv se nachází v dopravní kanceláři výpravčího. Zařízení se ovládá pomocí tlačítek na ovládací skříni, která má při zapnutí odběr 1,5 kW. Signalizace indikuje zapnutí jednotlivých sekcí a energetickou špičku.

EOV na stavědle „Odjezd je rozděleno do třech sekcí a několika podskupin:

SV EOV 1.1 - **3. skupina** obsahuje výhybky: č. 501, 502, 503, 506a/b, 507, 513, 515, 518, 519, celkový odběr této skupiny je 38,4 kW.

SV EOV 1.2 - **1. skupina** obsahuje výhybky: č. 525, 526, 532, 535, 537, 541, 542a/b celkový odběr této skupiny je 32 kW.

SV EOV 1.2 - **2. skupina** obsahuje výhybky: č. 521, 538 celkový odběr této skupiny je 6,4 kW.

SV EOV 1.3 - **1. skupina** obsahuje výhybku: č. 540 a/b celkový odběr této skupiny je 12,8 kW.

Při stisknutí zeleného prosvětlovacího tlačítka „Zapnutí“ se zároveň rozsvítí zelená kontrolka, signalizující správnou funkci a zapnutí EOV.

Bílé neprosvětlovací tlačítko „Vypnutí“ slouží k individuálnímu vypnutí jednotlivých větví EOV ještě před uplynutím času nastaveném na časovém spínači (60 minut).

Červené tlačítko „Stop“ slouží k okamžitému vypnutí celého EOV bez ohledu na počet zapnutých větví EOV.

5) Provoz

Zapnutí na stavědle Odjezd: Zařízení se nechá zapnuto tak dlouho, dokud trvají podmínky podle bodu 2a) nebo 2b) nejdéle však na dobu nastavenou časovým spínačem (tj. 60 minut). Další zapnutí je nutno provádět novým stisknutím ovládacích tlačítek, kdy se zařízení EOV opět zapne (nejdéle opět na dobu nastavenou na časovém spínači Podle provozních zkušeností je vhodné, aby první zapnutí trvalo minimálně 1 hodinu, aby se kolejnice a kluzné stoličky dostatečně prohřály.

Vypnutí: Zařízení se po uplynutí doby nastavené na časovém spínači (60 minut) vypne samo automaticky včetně optické kontroly. Je-li výhodné ukončit ohřev dříve, než je stanovený limit na časovém spínači, provede se tak pomocí tlačítka „Rušení volby“.

6) Zvláštní opatření při provozu EOV a hlášení závad

Vzhledem k tomu, že při provozu EOV dosahuje teplota topných tyčí až 120 °C a stoliček dle velikosti mrazu jen o několik stupňů méně, je třeba, aby pracovníci, kteří se pohybují v kolejišti, dbali velmi pozorně své bezpečnosti a nedošlo tak k úrazům popálením. Proto výpravčí neprodleně po zapnutí EOV provede vyrozumění všech v úvahu přicházejících zaměstnanců.

Není dovoleno používat EOV pro zlepšení chodu výhybek v důsledku špatného použití maziva v době mrazu nebo při těžkém chodu výhybky z důvodu těsných hákových závěrů!

Každou poruchu je nutné nahlásit dozorčímu pracoviště Praha jih na tel.: 972 229 101.

Provozní řád

Pracoviště ČD, a.s. – Praha jih

PŘÍLOHA Č. 15

Zbrojení speciálních vozů

Zbrojení zaměstnanci JLV

Při jakémkoliv pohybu zaměstnanců JLV (zbrojící firmy) ať chůzí nebo na akumulátorových vozících, či jiných dopravních prostředcích určených pro zbrojení materiálem do vozů speciální stavby (AR, WR, WL, Bc) je nutno ze strany zbrojící firmy dodržovat ustanovení o bezpečném pohybu v kolejišti i mimo ně, ustanovení PŘ pracoviště ČD, a.s. Praha jih a předpisu ČD Op16 v rozsahu proškolení zaměstnanců, dodržovat průjezdný profil pro železniční kolejová vozidla, zastavovat pro vykládku a nakládku materiálu a manipulovat s vozíky či jinými dopravními prostředky tak, aby nebyla ohrožena bezpečnost ostatních osob pohybujících se v areálu pracoviště Praha jih.

Pro nakládku a vykládku materiálu (zbrojení) vozů speciální stavby jsou v obvodu pracoviště určeny tyto koleje:

101-106 ve střední skupině v obvodu signalisty ústředního stavědla

107-110 v hale 518

401, 402, 403, 404, 408, 452, 453, 454 a koleje 455-457 v prostoru před halou JLV v obvodu signalisty St. 4

301, 302, 351 v třídící skupině

Koleje 101-106

Signalista ústředního stavědla oznámí dispečerovi JLV na tel. 29188 nebo 724 973 902 při přístavbě soupravy, na které koleji se souprava na zbrojení nachází. Ihned po ukončení všech činností ohlásí dispečer JLV signalistovi ústředního stavědla na tel. 9722 29110 ukončení prací. Přístavba soupravy na zbrojení je ze strany ČD, a.s. organizována tak, aby byly soupravy pravidelně přistavovány na koleje 101-103, na 104 dle plánu obsazení sanitárních kolejí, které je s JLV při tvorbě pomůcek projednáno. Na ostatní koleje pouze ve výjimečných případech, vyžaduje-li to provozní situace.

Koleje 107-110 v hale 518

Požadavek na zbrojení jednotky 680 a ukončení prací hlásí dispečer JLV četaři dílny 680 (tel. 602 315 739) + četaři směny (tel. 602 316 025).

Požadavek na zbrojení jednotky Railjet nebo vozů speciální stavby nahlašuje stejně jako ukončení prací dispečer JLV četaři směny (tel. 602 316 025). Četař směny předá telefonicky informaci četaři dílny 680 o přítomnosti zaměstnanců zbrojící firmy v hale 518 z důvodů prací na jednotce Railjet. Při průjezdu halou 518 je zakázáno ponechávat cokoli v průjezdném profilu kolejí 107-110 (žlutá čára).

Bez souhlasu výše zmiňovaných zaměstnanců není dovolen vjezd do haly 518. Po ukončení činností musí zaměstnanci JLV vše uvést do původního stavu, tj. zejména uzavření dveří, uvolnění průjezdného profilu (schůdky nezasahují za žlutou čáru), případné odpadky si JLV odváží jak z vozidla, tak z haly 518.

Koleje 401, 402, 403, 404, 408, 452- 454, 455-457

Signalista St. 4 oznámí dispečerovi JLV na tel. 29188 nebo 724 973 902 při přístavbě sv (vozů) na které kolejí se sv (vozy) nachází. Ukončení prací odhlašuje dispečer signalistovi St. 4 na tel. 9722 29114. Pohyb vozíků je povolen pouze po zpevněných částech komunikací podél kolejí. Zbrojení na koleji 452 je možno ze strany od St. 2, zbrojení na kolejích 453 a 454 prostoru mezi těmito kolejemi.

Koleje 301, 302

Koleje lze použít jen ve výjimečných případech přezbrojování vozidel speciální stavby mezi sebou a to po souhlasu nádražního (tel. 725 750 085), který si vyžádá dispečer JLV. Ukončení prací ohlašuje dispečer JLV opětovně nádražnímu.

Kolej 351

Na koleji 351 je možno zbrojit jen po souhlasu mistra opravny vozů tel. 602 316 036, jemuž pak dispečer JLV ohlašuje ukončení prací. Čas stanovený na přezbrojení je 90 minut, pokud jsou vozy přistaveny k sobě, jinak 120 minut.

Dále je nutno, aby posádky po opuštění vozů speciální stavby uzavřeli nástupní dveře, okna, včetně ventilačních otvorů na WC a zajistili zhasnutí koncový světel.

Řazení jednotlivých typů speciálních vozů do souprav je stanoveno pomůckou VOD část 1 a Řazením vlaků pro zaměstnance Praha jih pro stanovený grafikon vlakové dopravy. Tuto pomůcku mají zaměstnanci zbrojící firmy k dispozici a její svévolné porušování je zakázáno!

Provozní řád

Pracoviště ČD, a.s. – Praha jih

PŘÍLOHA Č. 16

Provozní řád podúrovňového soustruhu

1. Seznámení s dokumentem

S tímto dokumentem musí být prokazatelně seznámeni všichni v dokumentu dotčení zaměstnanci včetně zaměstnanců externích subjektů.

2. Umístění pracoviště

Pracoviště podúrovňového soustruhu je umístěno v areálu SÚ Praha jih, OCÚ Střed Praha.

Kontakt na vedoucího směny pracoviště podúrovňového soustruhu je MT 722 065 616.

Samotné zařízení „Podúrovňový soustruh“ je umístěno ve dvojkolejném přístavku haly 512 na průjezdné koleji 203.

3. Přístupové cesty

Pohyb po areálu SÚ JIH se řídí předpisem ČD Op 16.

Hlavní přístupovou cestou na pracoviště „Podúrovňový soustruh“ je po průchodu osobní vrátnici SÚ JIH, přes přejezdy kolejí 110 – 101 před halou 518 a následně vpravo a před halou 512 přes přechody kolejí 210 – 203 ke vstupním dveřím do haly soustruhu. Ostatní dveře a vrata haly jsou brány jako únikové cesty. Všechny vrata se otevírají elektricky, nebo nouzově ručně řetízem zevnitř haly.

4. Popis pracoviště

Zařízení je situováno pod úrovní koleje tak, aby bylo možno bez vyvázání dvojkolí soustružit jízdní plochy kol ŽKV.

Jelikož se jedná o tandemový soustruh, je složen ze dvou samostatných soustruhů uložených na společném suportu, který umožňuje s jednotlivými soustruhy pohyb od sebe a k sobě, dle potřebného nastavení v závislosti na rozvoru náprav vozidel na jednotlivých podvozcích.

Součástí pracoviště je kromě jámy soustruhu, kde je umístěno zařízení soustruhu se všemi svými součástmi (elektrický kabinet, hydraulická centrála, filtrační jednotka, řídicí počítač), dále dopravníky pro odvádění třísek do přistaveného kontejneru na kovový odpad, a také pracoviště pro obsluhu soustruhu (velín). Dále jsou v blízkosti tohoto pracoviště na koleji 203 dva prohlížecí podúrovňové kanály, které mohou být použity pro kontrolu, nebo údržbu dvojkolí, podvozků, atd.

Vstup na pracoviště je po přístupové cestě a následně v hale podél koleje 203 až k jámě soustruhu, do které se vstupuje po schodech dolů.

Vstup do velínu je přímo z jámy soustruhu. Velín slouží k uložení základní dokumentace zařízení, lékárničky a pro umístění PC, ve kterém obsluha zpracovává agendu pracoviště (tisk protokolů, odesílání protokolů k zákazníkům, vedení evidence zakázek na pracovišti).

5. Nebezpečná místa

Na pracovišti „Podúrovňový soustruh“ a v jeho blízkém okolí je několik nebezpečných míst, na něž je nutné brát zřetel a která vyžadují obezřetnost obsluhy tohoto pracoviště.

Nebezpečná místa jsou:

- Přístup na pracoviště vede přes několik křížení komunikace s železniční cestou a je zde vysoká frekvence pohybu kolejových vozidel, která mají vždy přednost, a je nutné dbát zvýšené pozornosti.
- V samotné hale „Podúrovňového soustruhu“ je několik prohlížecích podúrovňových kanálů, kde hrozí pád.
- Do haly „Podúrovňového soustruhu“ vstupují dvě koleje 203 a 204, které jsou zúženými místy, kde v případě průjezdu ŽKV, či jiných dopravních prostředků je nutné dbát zvýšené pozornosti. Totéž platí při vycházení jakýmkoliv dveřmi, nebo vraty z haly ven. Podél celé budovy jsou komunikace, kde se běžně pohybují silniční vozidla.
- Ve střední části haly „Podúrovňového soustruhu“ je instalován mostový jeřáb, který svým pohybem zasahuje i nad pracoviště soustruhu. V případě používání tohoto jeřábu, ať už pracovníkem soustruhu anebo někým jiným, je nutné dbát zvýšené pozornosti a zároveň si chránit své zdraví pracovní bezpečnostní přilbou.
- Hala „Podúrovňového soustruhu“ je vybavena pro případ požáru, nebo jiného nebezpečí únikovými východy, které jsou standardně značeny bílo-zelenými značkami se symbolem dveří. Vzhledem k tomu, že jsou všechna vrata vybavena i ručním ovládním, lze jako nouzové východy použít i vstupní vrata do haly.
- Další nebezpečná místa jsou vyjmenována v návodu k obsluze zařízení.
- Vzhledem k tomu, že zařízení je vybaveno hydraulickými systémy a na pracovišti se používá mazacích prostředků na bázi ropných nebo jiných hořlavých látek, je zde zakázáno pracovat a manipulovat s otevřeným ohněm.
- Pracoviště je nekuřácké.

6. Obsluha

Obsluhou podúrovňového soustruhu je osoba proškolená pro práci s daným zařízením, a to buď pracovníky firmy Hegenscheidt v rámci prvotního školení, nebo v rámci dalších školení anebo osoba proškolená zaměstnancem společnosti ČD, a.s., který byl proškolen pro práci se soustruhem pracovníky firmy Hegenscheidt a je oprávněn dále školit nové pracovníky obsluhy zařízení.

Obsluha zařízení se musí řídit „Návodem k obsluze – kapitola 2 Obsluha“ vydaným a dodaným firmou Hegenscheidt. Tento návod je předán elektronicky každému zaměstnanci obsluhy zařízení ještě před jeho zaškolením. Dále je tento návod uložen v tištěné podobě ve velínu pracoviště na přístupném místě a je uložen též elektronicky v počítači na velínu pracoviště.

Obsluha se zároveň řídí bezpečnostními pravidly celého pracoviště OCÚ Střed.

Obsluha zařízení musí dbát svého i zdraví ostatních spolupracovníků a osob zdržujících se v blízkosti pracoviště.

Obsluha zařízení používá bezpečnostních pomůcek dle návodu k obsluze anebo častěji, pokud tak na základě svých zkušeností a úsudku uváží.

Obsluha zařízení má právo vykázat z prostoru pracoviště kohokoliv, kdo nesplňuje bezpečnostní podmínky anebo se neřídí návodem k obsluze.

7. Údržba a opravy zařízení

Údržba a opravy zařízení se řídí „Návodem k obsluze – kapitola 3 Údržba“ vydaným a dodaným firmou Hegenscheidt.

Obsluha zařízení provádí pravidelné kontroly, mazání a výměny částí stroje podléhající běžnému opotřebení, tak jak je uvedeno v „Návodu k obsluze – kapitola 3 Údržba“.

Vyšší stupně a oprav zařízení se provádí pouze po konzultaci a pod vedením firmy Hegenscheidt, nebo po konzultaci pod vedením pracovníka zodpovědného za provoz a údržbu zařízení „Podúrovňový soustruh“.

8. Bezpečnostní a hygienické předpisy

Pro pracoviště „Podúrovňový soustruh“ platí pravidla a opatření zpracovaná pro OCÚ Střed Praha a související s danou tematikou.

9. Pohyb vozidel před, během a po soustružení

9.1. Přístavba vozidel

Železniční kolejová vozidla určená k reprofilaci jízdního profilu jsou přistavována podle následujících zásad:

- A.** Tažená vozidla a nečinná hnací vozidla jsou přistavována posunem s posunovou četou přednostně na kolej 203 západní část (pouze ve výjimečných případech na kolej 203 východní část) na základě požadavků příslušného zaměstnance. V případě posunu na západní část koleje 203 je sjednáváním a prováděním posunu trvale pověřen vedoucí posunové čety 2. posunové zálohy. Při posunu na východní část koleje 203 je trvale pověřen sjednáváním a prováděním posunu vedoucí posunové čety 5., případně 4. posunové čety.
- B.** Elektrické jednotky řady 471 nebo činná hnací vozidla jsou přistavována posunem bez posunové čety. Přístavbu vozidel 471 nebo činných hnacích vozidel organizuje **četař posunu 6. zálohy** ve spolupráci se signalistou Ústředního stavědla. Po ukončení posunu musí být vozidla dle bodu 1. i 2. odstavena v prostoru mezi seřaďovacím návěstidlem Se 28 a hranou komunikace před halou 512 v případě posunu na západní část nebo v prostoru mezi seřaďovacím návěstidlem Se 427 a hranou komunikace před halou 512 v případě posunu na východní část.
- C.** Elektrické jednotky řady 680 (Pendolino) se přistavují posunem bez posunové čety (v případě potřeby s posunovou četou). Přístavbu organizuje strojmistr PP Praha Jih s četařem dílny 680. Po ukončení posunu musí stát tyto jednotky na koleji 203 v hale 512 tak, aby byl uvolněn zadní námezník (stály za seřaďovacím návěstidlem opačného směru). Otevření vrat do haly 512 na kolej č. 203 zajišťuje příslušný signalista prostřednictvím vedoucího směny pracoviště podúrovňového soustruhu (tel.: 722 065 616), v případě jeho nepřítomnosti prostřednictvím vedoucího posunové čety 6. posunové zálohy. Posunová cesta končí vždy v úrovni červené čáry na konci prohlížecího kanálu. Posun přes soustruh je dovolen, pokud svítí zelené signalizační světlo.

Odstavená vozidla musí být vždy zajištěna proti ujetí pomocí dvou zarážek se dvěma přírubami, které musí být položeny tak, aby zarážka přiléhala na kolejnici celou třecí plochou a jazyk zarážky byl v kontaktu s podloženým kolem nápravy. Zarážky jsou uloženy ve stojanech umístěných vedle vjezdových vrat koleje 203 z obou stran haly 512. Pneumatická brzda a zajišťovací brzda (ruční, střadačová nebo magnetická) musí být po zajištění vozidla proti pohybu odbrzděny!

Za toto odpovídá:

- a. **podle bodu A) vedoucí posunové čtyři příslušné posunové zálohy**
- b. **podle bodu B) strojvedoucí, který vozidlo odstavuje**
- c. **podle bodu C) u jednotek 680 četař dílny 680**

Soupravy RJ a ostatní jednotky a soupravy zde nejmenované musí být zajištěny proti pohybu střadačovou brzdou nebo ruční brzdou a podložením zarážkami, případně dřevěnými klíny. Před přistavením těchto vozidel na soustruh, musí být odbrzděny a doprovázeny odborně způsobilou osobou.

9.2. Odvoz vozidel

O ukončené reprofilaci informují určení zaměstnanci pracoviště obsluhy soustruhu vozového a strojového strojmistra PP Praha Jih.

Tažená vozidla a nečinná hnací vozidla po provedené reprofilaci jsou odstavena na koleji č. 203 v prostoru mezi hranou komunikace haly 512 a seřadovacím návěstidlem Se 427 (nebo Se 28). Odstavená vozidla musí být vždy zajištěna proti ujetí pomocí dvou zarážek se dvěma přírubami, které musí být položeny tak, aby zarážka přiléhala na kolejnici celou třecí plochou a jazyk zarážky byl v kontaktu s podloženým kolem nápravy. Zarážky jsou uloženy ve stojanech umístěných vedle vjezdových vrat koleje 203 z obou stran haly 512.

Za zajištění vozidel proti pohybu odpovídá zaměstnanec podúrovňového soustruhu, který vozidla po provedené reprofilaci odstavuje.

Odvoz vozidel z tohoto místa je prováděn posunem s posunovou četou dle technologie práce posunujících záloh v souladu s ustanoveními PŘ Praha jih. Organizováním a prováděním posunu je trvale pověřen příslušný vedoucí posunové čtyři posunové zálohy. Odsun vozidel z místa odstavení je prováděn v dohodnutém čase v souladu s technologií práce SÚ Praha jih.

Použité zarážky musí být uloženy zpět do příslušných stojanů.

Činná hnací vozidla a jednotky po provedené reprofilaci jsou přestavovány cestou posunu bez posunové čtyři na základě požadavku strojmistra PP Praha Jih nebo prostřednictvím **četař posunu 6. zálohy**, který organizuje jejich konkrétní odstavení se signalistou St. 3 nebo Ústředního stavědla podle místa odstavení.

9.3. Technologická kolej

V době mimo provádění přístavby a odvozu vozidel posunovými zálohami je kolej 203 od návěstidla Se 28 až po návěstidlo Se 427 považována za kolej technologickou. V této době je zakázáno provádět jakýkoli posun vozidel, kromě technologické manipulace. Signalisté ústředního stavědla a stavědla 3. musí mít v této době umístěn na řídicím panelu výstražný štítek se zákazem posunu vozidel na této koleji a obě krajní výhybky č. 208 a 226 koleje č. 203 musí být v odvrátané poloze zajištěné radičem.

9.4. Přístavba vozidel k vlastní reprofilaci a jejich následný odvoz a odstavení

Vozidla přistavená k provedení reprofilace na koleji č. 203 jsou dále přepravována technologickým zařízením určeným k manipulaci s vozidly podle příslušné přílohy Provozního řádu

pracoviště Praha jih. Manipulaci s vozidly řídí vedoucí směny pracoviště podúrovňového soustruhu. Pohyb vozidel zajišťuje sám, nebo podle jeho pokynů jeho podřízený zaměstnanec.

Pro potřeby manipulace s vozidly se používají pokyny. Pokyny musí být stručné a srozumitelné, aby bylo vyloučeno jakékoliv nedorozumění, nesmí ohrožovat bezpečnost provozování dráhy a drážní dopravy. V ostatních případech platí bezpečnostní předpisy.

Za vlastní pohyb vozidel odpovídá vždy vedoucí směny pracoviště podúrovňového soustruhu a to včetně jejich zajištění proti nežádoucímu pohybu.

Umístění kolejového vozidla, podvozku nebo samotného dvojkolí do prostoru určeného k reprofilaci jízdního profilu a vlastní provedení reprofilace je řešeno podle manuálu podúrovňového soustruhu.

V případě poruchy technologického zařízení určeného k manipulaci s vozidly je možné použít i v době, kdy je kolej č. 203 v celé délce považována za kolej technologickou, lokomotivu některé ze záloh posunující v ostatních obvodech střediska údržby k provedení manipulace s kolejovými vozidly. Takovouto manipulaci je možné provést pouze na žádost vedoucího pracoviště podúrovňového soustruhu. Vedoucí podúrovňového soustruhu požádá dozorčího o zajištění pohybu vozidel v prostoru koleje č. 203. Po příjezdu lokomotivy sdělí požadavky přímo vedoucímu posunové čety. Ten je povinen se jimi řídit. Příjezdem, manipulací a odjezdem lokomotivy na a z koleje č. 203 v takovémto případě nedochází ke změně určení koleje jako koleje technologické.

9.5. Sjednávání posunu

Zahájení a ukončení posunu na a z koleje č. 203 musí být telefonicky projednáno mezi zúčastněnými zaměstnanci takto:

- a) Základní čas přistavby vozidel na soustruh je prováděn v době střídání směn na pracovišti podúrovňový soustruh. Tedy kdy není přítomen vedoucí pracoviště. Ten však před ukončením směny telefonicky sdělí signalistovi ústředního stavědla, nebo stavědla St. 3 (podle místa posunu), zda jsou vozidla připravena k odsunu nebo je kolej připravena k přistavbě vozidel. **V případě poruchy či omezené funkčnosti vrat předá vedoucí pracoviště tuto informaci i strojovému strojmistřovi a vedoucímu posunové čety 6. posunové čety.**
- b) V době, kdy není obsazeno pracoviště podúrovňového soustruhu (pravidelně nebo mimořádně) musí vedoucí zaměstnanec podúrovňového soustruhu tuto skutečnost oznámit dozorčímu osobní přepravy. V této době je možné provádět posun vozidel jak na západní, tak na východní části koleje č. 203 bez omezení. Posun do vnitřní části koleje č. 203 (uvnitř haly) je zakázán, vyjma přistavby elektrické jednotky řady 680 (Pendolino) nebo netrakovní jednotky Railjet k reprofilaci.
- c) V případě přítomnosti obsluhy podúrovňového soustruhu, vznesení signalista ústředního stavědla, nebo St. č. 3 (podle místa posunu) telefonický dotaz na vedoucího pracoviště podúrovňového soustruhu, zda je možné zahájit přistavbu nebo odsun vozidel na nebo z koleje č. 203. Další posun může být prováděn pouze po jeho souhlasu.
- d) Signalista sjedná posun s vedoucím příslušné posunovací zálohy nebo strojvedoucím (podle toho, zda se jedná o posun s nebo bez posunové čety) a udělí souhlas k posunu příslušným způsobem.
- e) Po ukončení posunu a odjezdu lokomotivy z koleje č. 203 a přestavení výhybek č. 208 a 226 do odvrtné polohy oznámí telefonicky ukončení manipulace příslušný signalista vedoucímu pracoviště podúrovňového soustruhu.
- f) V době, kdy je prováděna přistavba nebo odvoz kolejových vozidel, nesmí být prováděna jakákoli manipulace s technologickým zařízením určeným k manipulaci s vozidly.

Odpovědnost za dodržení tohoto postupu má vedoucí pracoviště podúrovňového soustruhu.

Provozní řád

Pracoviště ČD, a.s. – Praha jih

PŘÍLOHA Č. 17

MPBP pro posunovací zařízení E-MAXI

Místní provozní bezpečnostní předpis pro posunovací zařízení E – MAXI

1. Umístění zařízení

Posunovací zařízení jsou umístěna v hale 512 a v hale podúrovňového soustruhu, kde jsou i udržována a dobývána (místa jsou označena). V případě, že v rámci jedné směny bude se zařízením několikrát manipulováno, není nutné jej vždy po jednotlivé manipulaci odvézt na toto určené místo. Zařízení nesmí překážet údržbě ŽKV, jejich mytí, a dalšímu provozu v hale. Každá jednotlivá manipulace se zařízením musí být zapsána v provozním deníku.

2. Použití

Zařízení slouží pro technologické pohyby ŽKV na kolejích 203, 204, 207, 208, 209 a 210 v obvodu pracoviště Praha jih.

3. Obsluha

Posunovací zařízení E - MAXI smí obsluhovat jen pověřená, zaškolená a kvalifikovaná obsluha, a to pouze dle platného návodu k obsluze dodaného dodavatelem ALTO Systems.

Obsluha musí:

- být prokazatelně proškolená z „Návodu k obsluze Posunovacího zařízení E - MAXI“,
- být vybavená výstražnou reflexní vestou nebo bundou, případně oranžovým tričkem opatřeným reflexními prvky,
- mít příslušnou zkoušku způsobilosti k obsluze posunovacího zařízení.

Obsah školení a rozsah zkoušky, zaměstnanec provádějící školení a zkoušku způsobilosti určí vnitřním opatřením ředitel OCÚ Střed.

4. Technologické postupy

Technologickou kolejí se pro potřeby tohoto PŘ rozumí kolej nebo její přesně stanovená část, která je určena pro práci mechanizačního prostředku a to v předem stanovený časový interval. V rámci technologické koleje se smí pohybovat jen mechanizační prostředek a jím přepravovaná vozidla, ostatní vozidla nebo mechanismy nesmí do obvodu technologické koleje vjíždět ani se v něm pohybovat.

- a. Při manipulaci s posunovacím zařízením je pojížděná kolej kolejí technologickou. Pohyb posunovacího zařízení s drážními vozidly se řídí pokyny vedoucího práce.
- b. Z bezpečnostních důvodů musí být provádět pohyb pomocí tohoto zařízení pouze sníženou rychlostí, tj. 3-4 km/h.
- c. Posunovací zařízení je vybaveno sedadlem obsluhy, ale z bezpečnostních důvodů je jeho použití zakázáno.
- d. Při manipulaci v hale 512 a v hale mimoúrovňového soustruhu a těsně před halou, či za halou smí posunovací zařízení dojet nejdále ke žluté čáře za chodníkem před a za halou. Z toho vyplývá, že do haly mohou být vozidla pouze tažena (zařízení bude před jednotkou). Naopak z haly mohou být vozidla pouze sunuta (posunovací zařízení bude na konci jednotky).
- e. Pohyb z kolejí 209 a 210 směrem ke St. 3 je povolen pouze do úrovně vrat.
- f. Při pohybu posunovacího zařízení musí být obsluha v takové vzdálenosti, aby měla dobrý rozhled o situaci před soupravou a jejím blízkém okolí, s ohledem na skutečnost, že dálkové zařízení má za optimálních podmínek dosah 80 metrů.
- g. Posunovací zařízení nesmí být, ani krátkodobě, odstaveno mimo halu.

5. Vlastní provoz zařízení:

- a. Před každou manipulací se zařízením musí obsluhující zaměstnanec požádat o souhlas k pohybu vedoucího posunové čety 6. posunové zálohy (tel.: 972 229 353). Vedoucí 6. posunové zálohy zajistí, aby na dané koleji nebyl prováděn žádný jiný posun. Bez jeho souhlasu nemůže být manipulace zahájena.
- b. Vedoucí posunu 6. zálohy zapíše svolení k manipulaci (čas) do zápisníku, stejně tak čas jeho ukončení.
- c. Po spojení posunovacího zařízení a vozidel musí obsluha zkontrolovat správnost spojení, zkontrolovat, zda nic nebrání v jízdním profilu soupravy (včetně kontroly stažení všech sběračů), zda nejsou vozidla připojena na žádný přívod médií (elektrina, voda, odsávání sanitárních nádrží atd.) a na vozidlech se nezdržuje/nepracuje žádná osoba. Posunovaná vozidla musí být mezi sebou svěřena.
- d. V případě, že je jednotka před halou aktivně odstavená, musí osoba odborně způsobilá jednotku odstavit a soupravu odbrzdit.
- e. Před samotnou manipulací musí obsluha oznámit zvukovým signálem, že bude s vozidly pohybováno. Stejnou povinnost má obsluha při každém vjezdu či výjezdu z haly, pokud není takové místo střeženo.
- f. Obsluha je povinna rychlost zařízení vždy přizpůsobit situaci a klimatickým podmínkám tak, aby byla schopna manipulovaná vozidla kdykoliv bezpečně zastavit.
- g. Po ukončení manipulace je nutné, ještě před rozpojením zařízení a vozidel, tyto zajistit proti pohybu. Teprve poté je možné zařízení odpojit a odjet.
- h. Ukončení manipulací oznámí obsluha vedoucímu 6. posunové zálohy.
- i. Obsluha uloží ovládací jednotku posunovacího zařízení haly 512 na pracovišti mistrů, ovládací jednotku posunovacího zařízení podúrovňového soustruhu obsluha uloží na pracovišti obsluhy soustruhu.
- j. Po ukončení manipulací provede obsluha zápis do provozního deníku.

6. Údržba:

Pravidelnou údržbu – dolévání baterií provádí zaměstnanci oprávnění k obsluze zařízení, mazání, kontrolu a výměnu převodového oleje a hydraulického oleje, seřizování kolejových kol s okolky a kontrolu opotřebení pryžových pojezdových kol zajišťuje odbor infrastruktury.

7. Provozní deník:

- a. Provoz – zápis provede osoba, které zařízení obsluhovala. Zápis musí obsahovat datum, čas použití, jméno obsluhující osoby, stručný popis manipulací (číslo koleje, čísla posunovaných vozidel, důvod) a podpis.
- b. Porucha či závada – zápis provede osoba, která závadu zjistila. Zápis bude obsahovat minimálně datum a čas zjištění, jméno, stručný popis závady a podpis.
- c. Údržba (kontrola zařízení daná návodem k použití, dobíjení zařízení, mazání, údržba baterií) – zápis provede osoba, která provedla údržbu. Zápis bude obsahovat minimálně datum a čas, jméno, stručný popis a podpis.

Provozní řád

Pracoviště ČD, a.s. – Praha jih

PŘÍLOHA Č. 19

MPBP pro práci v hale 512

**ČESKÉ DRÁHY a.s.
SPRÁVA DOPRAVNÍ CESTY PRAHA
SPRÁVA ELEKTROTECHNIKY A ENERGETIKY**

MÍSTNÍ PRACOVNÍ A BEZPEČNOSTNÍ PŘEDPISY

**PRO SPÍNACÍ STANICI
DKV PRAHA, PJ PRAHA JIH ŠŘEDNÍ SKUPINA, HALA 512
TV k. 207, 208, 209, 210**

PLATÍ OD :

**Schváleno rozhodnutím přednosty SDC Praha SEE
pod č.j. / 06 ze dne**

**Schváleno rozhodnutím vrchního přednosty DKV Praha
pod č.j. / 06 ze dne**

A. ČÁST VŠEOBECNÁ

Použité zkratky :

DV - drážní vozidlo (zahrnuje KHDV + KDV v souladu s vyhláškou č. 173/1995)
KHDV - kolejové hnací drážní vozidlo
KDV - kolejové drážní vozidlo
ED - elektrodispečer
TV - trolejové vedení
SpS - spínací stanice

1. Účel a platnost

Spínací stanice slouží k připojení nového trolejového vedení kolejí č. 207, 208, 209, 210, uvnitř haly 512 DKV Praha PJ Praha jih střední skupina. Trolejové vedení bude sloužit k odzkoušení provozních funkcí kolejových hnacích vozidel, která budou na kolejích č. 207, 208, 209, 210, opravována. MPBP obsahují zásadní pokyny a ustanovení pro obsluhu a údržbu SpS a jsou závazné pro všechny pracovníky zúčastněné na provozu. MPBP platí ode dne schválení vrchním přednostou DKV Praha. a přednostou SEE SDC Praha.

2. Napájení a vývody na trat'

Přívodní vedení ke SpS začíná úsekových odpojovačem se zemnicím nožem a s ručním pohonem č. Z150, který je namontován na stávající stožár TV č. 19A v mezeře mezi k. č. 206 – 207. Úsekový odpojovač je připojen na TV 207.+ 208.k. Od úsekového odpojovače je veden kabel AYKCY 3x240 / 6 kV (tři žíly propojeny paralelně) ke dvěma lokomotivním rychlovyvínačům ve SpS.

Spínací stanice 3kV je umístěna uvnitř haly 512 vedle a vně koleje č. 207 ve stavebně odděleném prostoru. Technologické zařízení SpS je rozděleno na část VN a část NN. Prostory jsou odděleny přepážkou z kovové sítě s uzamykatelnými vstupními dveřmi do prostoru VN. SpS je osazena dvěma rychlovyvínači č. HV1, HV2. HV1 napájí TV kolejí č. 207, 208. HV2 napájí TV kolejí č. 209, 210.

Napájecí vedení ze SpS k trolejovému vedení k. 207, 208, 209, 210
Napájecí vedení k TV k. 207, 208, je provedeno kabelem AYKCY 3 x 240 / 6 kV (tři žíly paralelně). Kabel je veden po lávkách na vnitřních stěnách haly 512.
Napájecí vedení k TV k. 209, 210, je provedeno kabelem AYKCY 3 x 240 / 6 kV (tři žíly paralelně). Kabel je veden po lávkách na vnitřních stěnách haly 512.

3. Ovládání

Ovládací rozvaděč R1 - pro vypínání a zapínání TV k. 207, 208, který je umístěn uvnitř haly na severní straně proti mezeře mezi k. 207, 208. Z rozvaděče R1 je napájen motorový pohon zemnicího odpojovače Z50.

Ovládací rozvaděč R2 - pro vypínání a zapínání TV k. 209, 210, který je umístěn uvnitř haly na severní straně proti mezeře mezi k. 209, 210. Z rozvaděče R2 je napájen motorový pohon zemnicího odpojovače Z51.

4. Uložení klíčů

Klíče od SpS, od rozvaděče R1, R2, od visacích zámků zábran výstupních žebříků na pevné a pohyblivé lávky, jsou uloženy u směnového mistra haly 512.

5. Uložení písemností a dokumentace

Provozní dokumentace je uložena na SpS. Za stav dokumentace a její aktualizaci odpovídá SEE SDC Praha. Prvotní evidence podle předpisu E3 je uložena na SpS v rozsahu :

- záznam o prohlídkách, údržbě a opravách,
- kniha návštěv,
- požární kniha,
- evidenční karty ochran,
- evidence ochranných a pracovních pomůcek,
- projektová dokumentace,
- revizní kniha

Ve SpS je trvale vyvěšeno :

- plakát návodu k první pomoci při úrazu elektřinou
- seznam důležitých telefonních čísel

U směnového mistra haly 512 je uložen :

- provozní deník zapínání a vypínání TV k. 207, 208, 209, 210.

6. Přístupová cesta

Je od hlavní vrátnice u vjezdu z Chodovské ulice do areálu PJ Praha jih a. dále po hlavní cestě přes úrovnový přejezd k hale 512. Cesta je sjízdná i pro motorová vozidla záchranné služby a požární vozidla.

Příloha k A.Všeobecná část MPBP je Jednopolové schéma napájení TV

B. ČÁST PRACOVNÍ

Použité zkratky :

DV - drážní vozidlo (zahrnuje KHDV + KDV v souladu s vyhláškou č. 173/1995)
KHDV - kolejové hnací drážní vozidlo
KDV - kolejové drážní vozidlo
ED - elektrodispečer
TV - trolejové vedení
SpS - spínací stanice

8. Základní zásady pro obsluhu

Zástupci DKV Praha určili pro obsluhu napájení TV k.207, 208, 209, 210, následující odbornou způsobilost osob :

- pro obsluhu napájecího zařízení TV k.207, 208, z ovládacího rozvaděče R1 uvnitř haly osoba znalá s vyšší kvalifikací. Tento pracovník bude určen v každé směně. Zodpovídá jako „vedoucí práce“ za dodržení bezpečnosti výstupu ostatních pracovníků na střechy DV pod trolejí k. 207, 208,.

- pro obsluhu napájecího zařízení TV k. 209, 210, z ovládacího rozvaděče R2 uvnitř haly osoba znalá s vyšší kvalifikací. Tento pracovník bude určen v každé směně. Zodpovídá jako „vedoucí práce“ za dodržení bezpečnosti výstupu ostatních pracovníků na střechy DV pod trolejí k. 209, 210.

- pro obsluhu zařízení uvnitř rozvodny 3kV spínací stanice TV haly 512 osobu znalou s vyšší kvalifikací. Zodpovídá jako „vedoucí práce „ za dodržení bezpečnosti ostatních pracovníků, kteří se podílejí na provádění revizí spínací stanice a ostatních zařízení, která slouží k napájení TV k. 207, 208, 209, 210, haly 512 pro opravy DV.

Zásady obsluhy napájení TV k. 207, 208 :

1. Před výstupem pracovníků na střechy DV musí vedoucí práce vypnout v rozvaděči R1 TV k. 207, 208, a vyjmout uvolněné klíče, kterými odemkne příslušné zábrany na výstupní žebříky prohlížecí lávky.
2. Teprve potom může dát vedoucí práce souhlas k výstupu pracovníků na střechy DV
3. Během pobytu pracovníků na střeších DV nesmí vedoucí práce opustit prostor u ovládacího rozvaděče R1, vyjma případu, kdy vystoupí sám, popřípadě s ostatními pracovníky na pevnou lávku.
4. Po sestupu všech pracovníků ze střech DV a z výstupních žebříků zavře a zamkne vedoucí práce vstupní zábrany na žebříky.
5. Uvolněné klíče zasune vedoucí práce do příslušných elektrických zámků na čelní stěně ovládacího rozvaděče R1.
6. Po zasunutí všech klíčů do elektrických zámků na čelní stěně ovládacího rozvaděče R1 je připraveno TV k. 207, 208 k zapnutí. Vedoucí práce se vždy před zapnutím musí přesvědčit, že se v blízkosti TV včetně úchytných zařízení, která mohou být pod napětím, nenalézá předmět, osoba nebo KHDV se zdviženým sběračem.

7. Vedoucí práce nemusí hlásit ED vypínání ani zapínání napájení TV k. 207, 208, uvnitř haly 512 a výstup pracovníků do blízkosti trakčního vedení. Práce je v tomto případě prováděna na základě schváleného pracovního postupu dle MPBP, nikoliv na příkaz „B“.
8. Vedoucí práce musí však však ED neprodleně ohlásit každý zkratový výpadek napáječového vypínače SpS, který je signalizován náhlým rozsvícením zelených semaforových světel místo červených.

Zásady obsluhy napájení TV k. 209, 210 :

1. Před výstupem pracovníků na střechy DV musí vedoucí práce vypnout v rozvaděči R2 TV k. 209, 210, a vyjmout uvolněný klíč, kterým odemkne příslušnou zábranu na výstupní žebřík prohlížecí lávky.
2. Teprve potom může dát vedoucí práce souhlas k výstupu pracovníků na střechy DV.
3. Během pobytu pracovníků na střechách DV nesmí vedoucí práce opustit prostor u ovládacího rozvaděče R2, vyjma případu, kdy vystoupí sám, popřípadě s ostatními pracovníky na pohyblivou nebo pevnou lávku.
4. Po sestupu všech pracovníků ze střech DV a z výstupních žebříků zavře a zamkne vedoucí práce vstupní zábrany na žebříky.
5. Uvolněné klíče zasune vedoucí práce do příslušných elektrických zámků na čelní stěně ovládacího rozvaděče R2.
6. Po zasunutí všech klíčů do elektrických zámků na čelní stěně ovládacího rozvaděče R2 je připraveno TV k. 209, 210 k zapnutí. Vedoucí práce se vždy před zapnutím musí přesvědčit, že se v blízkosti TV včetně úchytných zařízení, která mohou být pod napětím, nenalézá předmět, osoba nebo KHDV se zdviženým sběračem.
7. Vedoucí práce nemusí hlásit ED vypínání ani zapínání napájení TV k. 209, 210, uvnitř haly 512 a výstup pracovníků do blízkosti TV. Práce je v tomto případě prováděna na základě schváleného pracovního postupu dle MPBP, nikoliv na příkaz „B“.
8. Vedoucí práce musí však však ED neprodleně ohlásit každý zkratový výpadek napáječového vypínače SpS, který je signalizován náhlým rozsvícením zelených semaforových světel místo červených.

Zapnutí TV k. 207, 208 :

- 1 Po odemknutí dvířek rozvaděče R1 obsluha přepne přepínač „ Místně – Dálkově „ do polohy „ Dálkově „. Ve SpS musí být v rozvaděči D1 také přepnut přepínač „ Místně – Dálkově „ do polohy „ Dálkově „. Napáječový vypínač HV1 i zkratovací odpojovač TV kolejí č. 207, 208, musí být ve stejné poloze, tj vypnutí. Dále se přesvědčí, že se v blízkosti TV nenachází předmět nebo osoba KHDV se zdviženým sběračem, případně se sběračem v poruše, který se může za jistých okolností dotknout TV pod napětím.
- 2 Po vykonání úkonů dle odst. 1 a za předpokladu, že jsou zasunuty všechny klíče od zábran výstupních žebříků do elektrických zámků na čelní stěně rozvaděče R1, zapne obsluha zapínací tlačítko v rozvaděči R1. Tím se odzkratuje odpojovač

TV k. 207, 208, na stěně haly a následně se zapne vypínač HV1. Vše proběhne automaticky.

- 3 Při zapnutí napáječového vypínače se automaticky rozsvítí signální červená světla na stropních vaznících haly vně kolejí 207, 208.

Stav zapnutí a vypnutí TV je také signalizován pomocí signálních kontrollek na čelní stěně rozvaděče R1 (u každé signálky je ještě slovní popis) :

- trolej pod napětím – svítí zelená signálka,
- trolej bez napětí - svítí bílá signálka

- 4 **POZOR** : Při zapnutí přepínače „ Místně – Dálkově „, v rozvaděči D1 uvnitř spínací stanice do polohy „ Místně „, je možné odzkoušet samostatnou funkci napáječového vypínače HV 1 ve SpS bez vazby na zkratovací odpojovač TV k. 207, 208. Popsané zkoušení bude prováděno jen při odpojeném odpojovači Z 150 venku na st. č. 19A.

Zapnutí TV k. 209 210 :

- 1 Po odemknutí dveří rozvaděče R2 obsluha přepne přepínač „ Místně – Dálkově „, do polohy „ Dálkově „. Ve SpS musí být v rozvaděči D1 také přepnut přepínač „Místně – Dálkově „, do polohy „ Dálkově „. Napáječový vypínač HV2 i zkratovací odpojovač TV kolejí č. 209, 210, musí být ve stejné poloze, tj vypnutí. Dále se přesvědčí, že se v blízkosti TV nenachází předmět nebo osoba KHDV se zdviženým sběračem, případně se sběračem v poruše, který se může za jistých okolností dotknout TV pod napětím.
2. Po vykonání úkonů dle odst. 1 a za předpokladu, že jsou zasunuty všech klíče od zábran výstupních žebříků do elektrických zámků na čelní stěně rozvaděče R2, zapne obsluha zapínací tlačítko v rozvaděči R2. Tím se odzkratuje odpojovač TV k. 209, 210, na stěně haly a následně se zapne vypínač HV2. Vše proběhne automaticky.
3. Při zapnutí napáječového vypínače se automaticky rozsvítí signální červená světla na stropních vaznících haly vně kolejí 207, 208.
Stav zapnutí a vypnutí TV je také signalizován pomocí signálních kontrollek na čelní stěně rozvaděče R1 (u každé signálky je ještě slovní popis) :
 - trolej pod napětím – svítí zelená signálka,
 - trolej bez napětí - svítí bílá signálka
4. **POZOR** : Při zapnutí přepínače „ Místně – Dálkově „, v rozvaděči D2 uvnitř SpS stanice do polohy „ Místně „, je možné odzkoušet samostatnou funkci napáječového vypínače HV 1 ve SpS bez vazby na zkratovací odpojovač TV k. 209, 210. Popsané zkoušení bude prováděno jen při odpojeném odpojovači Z 150 venku na st. č. 19A.

Vypnutí TV k. 207, 208 :

- 1 Vypnutí se provede vypínacím tlačítkem napájení z rozvaděče R1. Vše proběhne automaticky, nejprve se vypne napáječový vypínač HV1 a potom se zazkratuje odpojovač Z 50 k. 207, 208. Po vypnutí napáječového vypínače HV1 se automaticky rozsvítí zelená světla vně k. 207, 208 a zhasnou červená světla.

2. Stav zapnutí a vypnutí TV je také signalizován pomocí signálních kontrolky na čelní stěně rozvaděče R1 (u každé signálky je ještě slovní popis :
 - trolej pod napětím – svítí zelená signálka,
 - trolej bez napětí - svítí bílá signálka

Vypnutí TV k. 209, 210 :

- 1 Vypnutí se provede vypínacím tlačítkem napájení z rozvaděče R2. Vše proběhne automaticky, nejprve se vypne napáječový vypínač HV2 a potom se zazkratuje odpojovač Z 51 k. 209, 210. Po vypnutí napáječového vypínače HV2 se automaticky rozsvítí zelená světla vně k. 209, 210 a zhasnou červená světla.
2. Stav zapnutí a vypnutí TV je také signalizován pomocí signálních kontrolky na čelní stěně rozvaděče R2 (u každé signálky je ještě slovní popis :
 - trolej pod napětím – svítí zelená signálka,
 - trolej bez napětí - svítí bílá signálka

Poruchový stav :

Náhlé vypnutí TV k. 207, 208 (nebo 209, 210) :

Vypnutí rychlovypínače působením jeho zkratové ochrany se projeví rozsvícením bílé kontrolky „ vypínač vypnut „, v rozvaděči R1 a zároveň zhasnutím červených světel na stropních vaznicích haly a následným rozsvícením zelených světel na stropních vaznicích haly. Tento stav musí obsluha neprodleně hlásit elektrodispečerovi. Se souhlasem elektrodispečera je možné zapínacím tlačítkem v rozvaděči R1 (R2) znovu zapnout TV k 207, 208 (209, 210).

Vypnutí trolejového vedení vybavením havarijního tlačítka

(havarijní tlačítka jsou umístěna na obou koncích haly u vstupních vrat) :
Projeví se stejně, jako zapůsobení zkratové ochrany. Havarijní tlačítko zůstane zamáčknuté, aby bylo zřejmé, které bylo použito.

Signalizace vypnutí a zapnutí TV k. 207, 208 (209, 210) :

Při zapínání TV k. 207, 208 (209, 210) houká siréna po dobu cca 10 sec. Po zapnutí TV se siréna vypne a rozsvítí se červená návěstní světla na stropních vaznicích haly. Po vypnutí TV se rozsvítí zelená návěstní světla na stropních vaznicích haly. Návěstní světla jsou viditelná pro všechny pracovníky okolo kolejí 207, 208 (209, 210).

Údržba a opravy zařízení

Veškeré opravy je možné provádět bez „B“ příkazu na základě schváleného technologického postupu. O výsledku jednotlivých oprav a prohlídek se provádí zápisy do knihy prohlídek a revizí s podrobným popisem práce.

8.1. Zajištění výstupu na střechy DV z pevných lávek při vypnutém TV k. 207, 208,

Při pobytu pracovníků na střechách DV pod trolejovým vedením k. 207, 208, musí být trvale otevřeny uzamykatelné zábrany na vstupních žebřících, které jsou spojeny s ovládacím rozvaděčem R1.

Elektrické zámky na čelní stěně ovládacího rozvaděče R1 jsou tři :

Klíč k prvnímu elektrickému zámku slouží k blokování všech zábran výstupních žebříků, protože jsou všechny blokovací kontakty zábran propojeny kabelem do serie a zapojeny do ovládacího obvodu vypínače HV1.

Klíč k druhému elektrickému zámku slouží k blokování ovládacího obvodu vypínače HV1 s parkovacím kontaktem jeřábu č.1. Parkovací kontakt je propojen samostatným kabelem s elektrickým zámkem č. 2 a zajišťuje, aby byla kočka jeřábu č.1 zaparkována mimo trolejové vedení k 107., 108, před zapnutím TV k. 107, 108.

Klíč k třetímu elektrickému zámku slouží k blokování ovládacího obvodu vypínače HV1 s parkovacím kontaktem jeřábu č.2. Parkovací kontakt je propojen samostatným kabelem s elektrickým zámkem č. 3 a zajišťuje, aby byla kočka jeřábu č.2 zaparkována mimo trolejové vedení k 107., 108, před zapnutím TV k. 107, 108

8.2. Zajištění výstupu na střechy DV z pohyblivých lávek při vypnutém TV k. 209, 210,

Při pobytu pracovníků na střechách DV pod trolejovým vedením k. 209, 210, musí být trvale otevřeny uzamykatelné zábrany na vstupních žebřících, které jsou spojeny s ovládacím rozvaděčem R2.

Elektrické zámky na čelní stěně ovládacího rozvaděče R2 jsou tři :

Klíč k prvnímu elektrickému zámku slouží k blokování zábrany č.15 výstupního žebříku pojízdné lávky koleje č.210. Elektrický zámek je zapojen do ovládacího obvodu vypínače HV2.

Klíč k druhému elektrickému zámku slouží k blokování zábrany č.16 výstupního žebříku pojízdné lávky koleje č.209. Elektrický zámek je zapojen do ovládacího obvodu vypínače HV2.

Třetí elektrický zámek je rezervní a je také zapojen do ovládacího obvodu vypínače HV2.

PŘÍLOHA K ODSTAVCI 8.1, 8.2 : SCHEMATICKÝ PŘEHLED UMÍSTĚNÍ BLOKOVACÍCH KONTAKTŮ ZÁBRAN VÝSTUPU NA LÁVKY V BLÍZKOSTI TV

9. Obsluha úsekového odpojovače Z 150

Obsluha úsekového odpojovače č. Z150 s ručním pohonem se provádí se souhlasem elektrodispečera. Provádí ji osoba poučená, která je pro tento úkon zaškolená.

C. ČÁST BEZPEČNOSTNÍ

10. Zajištění pracoviště pro práci ve SpS.

Práce na zařízení VN se provádějí v souladu s ČSN. K odpojení od venkovního TV a zkratování kabelového přívodu 3kV slouží úsekový odpojovač ÚO Z150, k zkratování TV k. 107, 108, 109, 110, uvnitř haly 512 slouží zkratovací ÚO Z50, Z51. **Při práci na zařízení VN SpS je nutná výluka TV všech kolejí haly 512 !!**

ÚO Z150 je nutné ve vypnutém a zkratovaném stavu označit bezpečnostní tabulkou „Pozor, na zařízení se pracuje „

Zemnicí svorka zkratovací tyče se připojí na pospojování SpS, které je ukolejněno.

Po zrakové kontrole rozepnutí a zkratování úsekových odpojovačů ÚO Z150, Z50, Z51, se odzkouší beznapěťový stav dotykem opalovacího hrotu zkratovací tyče na pasovinu napájecí sběrný 3kV uvnitř rozvodny 3kV ve SpS. Tímto úkonem se vybijí kapacitní náboj přívodních kabelů 3kV. Po vybití kapacitního náboje se přišroubuje hlavice zkratovací tyče na pasovinu sběrný 3kV.

Zajištění pracoviště provádí elektromontér, osoba znalá s vyšší kvalifikací.

Zajištění pracoviště a práce na elektrickém zařízení ve SpS se provádí bez „B“ příkazu na základě tohoto technologického postupu.

11. Uložení s používání ochranných a pracovních pomůcek

Seznam pomůcek umístěných ve SpS :

- zkratovací souprava pro 3kV 1x
- dielektrické rukavice 1x
- přilba 1x
- bezpečnostní tabulka „ Pozor, na zařízení se pracuje „ 3x

12. Umístění hasicích přístrojů

Uvnitř SpS vedle síťové zábrany mezi VN a NN u zdi je uložen jeden hasicí přístroj sněhový.

13. Podmínky pro práci cizích pracovníků ve SpS

Všichni cizí pracovníci musí mít oprávnění ke vstupu do SpS. V prostoru SpS se mohou pohybovat a konat práci a konat práci pouze s vědomím pracovníků určených k obsluze a práci ve SpS.

Příloha č.1

Důležitá telefonní čísla :

PŘÍLOHA MPBP NAPÁJENÍ TV HALY 512
 ČD DKV PRAHA - PJ PRAHA JIH HALA 512
 SCHEMATICKÝ PŘEHLED UMÍSTĚNÍ BLOKOVACÍCH KONTAKTŮ ZÁBRAN VÝSTUPU NA LÁVKY V BLÍZKOSTI TV

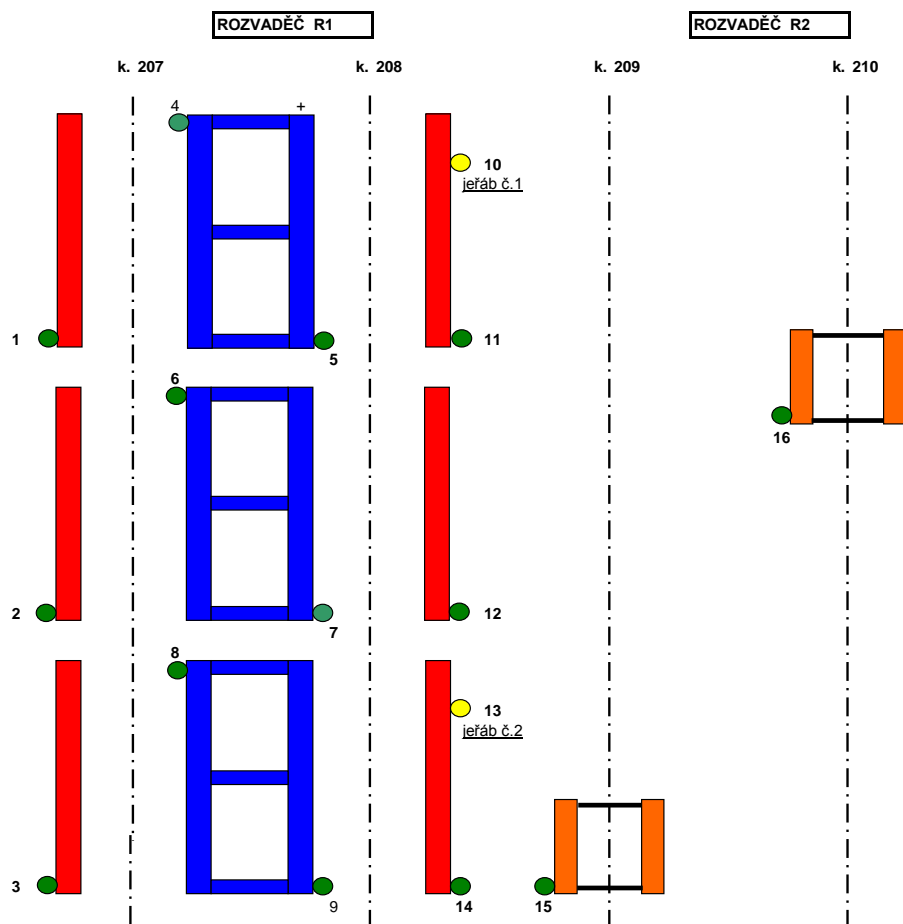

LEGENDA

- VÝSTUPNÍ ŽEBŘÍK S OCHRANNÝMI OBLOUKY NA PRACOVNÍ LÁVKU
- VÝSTUPNÍ ŽEBŘÍK S OCHRANNÝMI OBLOUKY NA LÁVKU JEŘÁBU
- PRACOVNÍ LÁVKA JEDNOSTRANNÁ PEVNĚ UMÍSTĚNÁ
- PRACOVNÍ LÁVKA OBOUSTRANNÁ S PŘECHODOVÝMI MŮSTKY PEVNĚ UMÍSTĚNÁ
- PRACOVNÍ LÁVKA OBOUSTRANNÁ POJÍZDNÁ VYZTUŽENÁ SPOJOVACÍMI NOSNÍKY

BLOKOVÁNÍ ZAPNUTÍ NAPÁJENÍ TV K. 107, 108 ... KONTAKTY Č. 1 AŽ Č. 14 :

PRVNÍ BLOKOVACÍ KABEL SPOJUJE S EL. ZÁMKEM V R1 KONTAKTY Č. 1, 2, 3, 4, 5, 6, 7, 8, 9, 10, 11, 12, 13, 14

DRUHÝ BLOKOVACÍ KABEL SPOJUJE S EL. ZÁMKEM V R1 parkovací kontakt jeřábu č.1

TŘETÍ BLOKOVACÍ KABEL SPOJUJE S EL. ZÁMKEM V R1 parkovací kontakt jeřábu č.2

BLOKOVÁNÍ ZAPNUTÍ NAPÁJENÍ TV K. 109, 110 ... visací zámky na zábranách č. 15, 16

BEZ BLOKOVACÍHO KABELU

ZPRACOVATEL :
 ING. LADISLAV PERNÝ, 18.11.2006

DKV PRAHA, PJ PRAHA JIH, HALA 512

NAPÁJENÍ TV K. 207, 208, 209, 210

JEDNOPÓLOVÉ SCHEMA

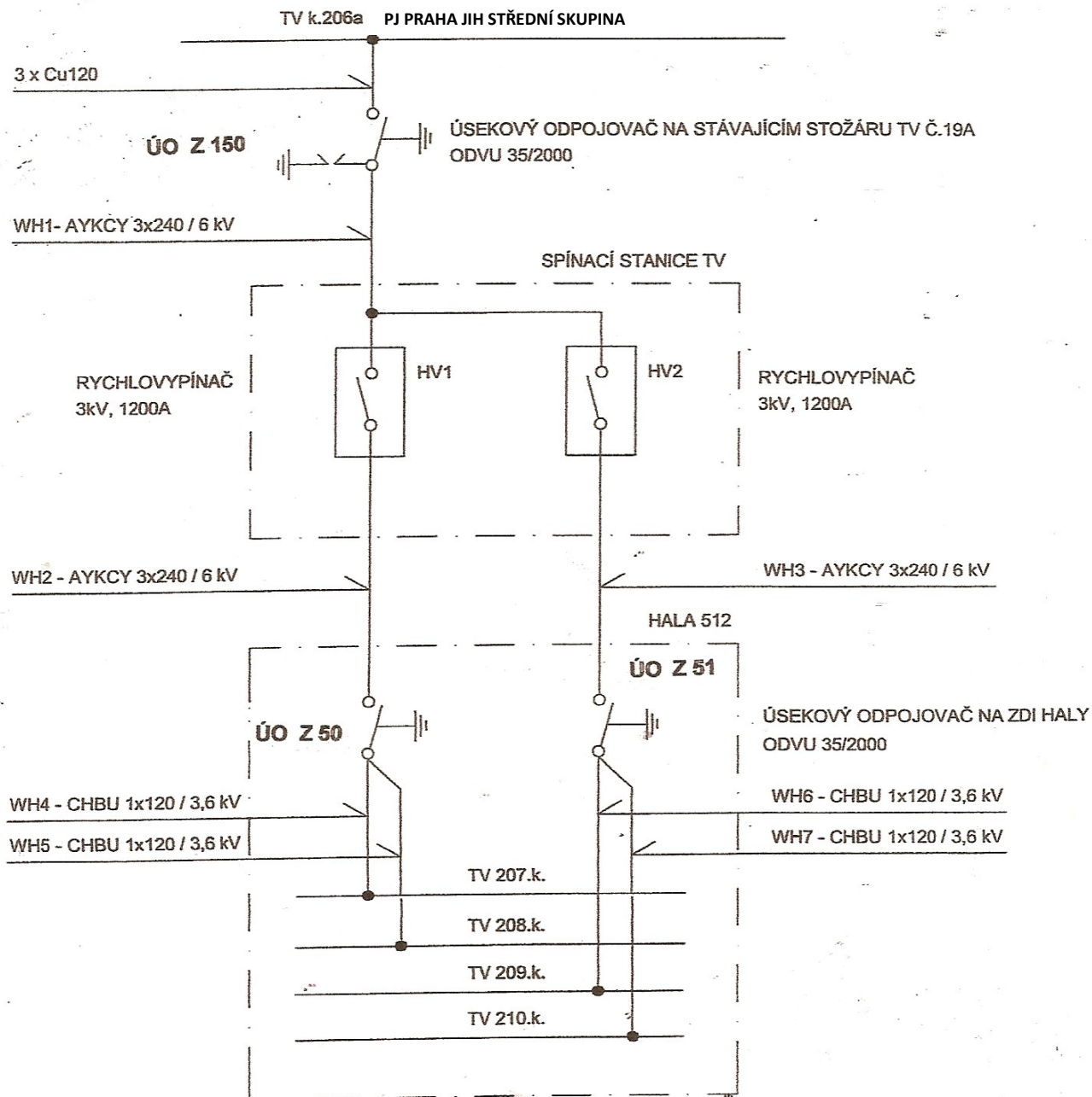

NAPĚŤOVÁ SOUSTAVA : 2 - 3000 V DC

OCHRANA PŘE ÚRAZEM EL.PROUDEM DLE ČSN 341500:
UKOLEJNĚNÍM

ZPRACOVAL :
ING. LADISLAV PERNÝ, 16.11.2006

číslo jednací

změna č.	1
účinnost od	3.4.2015
celkový počet stran	8

Místní provozní bezpečnostní předpis

Pro práci na střechách kolejových vozidel

(práce ve výškách a nad volnou hloubkou v DKV Praha, PJ Praha Jih, hala 512)

	jméno	funkce	datum	podpis
zpracoval	Bc. Martin Schoř	systemový specialista	2.4.2015	
ověřil	ing.Vladimír Drobny, Ph.D.	vedoucí oddělení	2.4.2015	
schválil	ing.Miroslav Kupec	vrchní přednosta	2.4. 2015	

OBSAH:

1. Legislativa práce ve výšce - všeobecně
2. Opatření k zabránění pádu
3. Zajištění proti pádu technickou konstrukcí
4. Zajištění proti pádu osobními ochrannými pracovními prostředky
5. Používání žebříků
6. Zajištění proti pádu předmětů a materiálu
7. Zajištění pod místem práce ve výšce
8. Práce na střeše
9. Dočasné stavební konstrukce (DSK)
10. Shazování předmětů a materiálu
11. Zdravotní způsobilost

Příloha: Zásady pro práci na střeších kolejových vozidel v DKV Praha, PJ ONJ hala 512

Použité zkratky:

BOZP - bezpečnost a ochrana zdraví při práci
CE-ES-prohlášení o shodě
ČD a.s.-české dráhy akciová společnost
ČD Op16-předpis o BOZP na ČD
ČSN-EN-technická norma
DKV- depo kolejových vozidel
KV- kolejová vozidla
MPBP-místně provozní bezpečnostní předpis
NV –nařízení vlády
OJ - organizační jednotka
OOPP- osobní ochranné pracovní pomůcky
OS - organizační složka
OZO – Odborně způsobilá osoba
PJ-provozní jednotka
PP-provozní pracoviště
ZP- zákoník práce

1. Legislativa – práce ve výšce (všeobecně)

Dodržování a uplatňování zákona 262/2006Sb., ZP, §101,102,103,108., zákona 309/2006 Sb. a NV 362/2005 Sb. § 5 písm. b, c) Zákona 309/2006Sb.

Zaměstnavatel je povinen organizovat práci a stanovit pracovní postupy tak, aby byly dodržovány zásady bezpečného chování na pracovišti a aby zaměstnanci
b/nebyli ohroženi padajícími a vymrštěnými předměty,
c/byli chráněni proti pádu a zřícení.

Tuto problematiku řeší nařízení vlády č. 362/2005 Sb., o bližších požadavcích na bezpečnost a ochranu zdraví při práci na pracovištích s nebezpečím pádu z výšky nebo do hloubky, s účinností od 4.10.2005.
Taktéž MPBP – práce ve výšce DKV Praha (v provozním řádu)

2. Opatření k zabránění pádu:

- na pracovištích a přístupových komunikacích nacházejících se v libovolné výšce nad vodou nebo nad látkami ohrožujícími v případě pádu život nebo zdraví ;
- na všech ostatních pracovištích a přístupových komunikacích, pokud leží ve výšce nad 1,5 m nad okolní úrovní, případně pokud pod nimi volná hloubka přesahuje 1,5 m
- na žebřících při práci ve výšce větší než 5 m;

Přednost mají prostředky kolektivní ochrany – technické konstrukce jako ochranná zábradlí a ohrazení, poklopy, záchytná lešení a ohrazení, sítě, dočasné stavební konstrukce (lešení).

OOPP se použijí, je-li to nezbytné, výhodnější nebo účelné z hlediska charakteru práce s ohledem na povahu, rozsah a dobu trvání práce a počet dotčených zaměstnanců.

2.1. Ochrana od 1,5 m se nevyžaduje:

- na souvislé ploše, se sklonem do 10°, pokud pracoviště nebo komunikace, jsou vymezeny vhodnou ochranou proti pádu, například zábranou umístěnou ve vzdálenosti nejméně 1,5 m od okraje, na němž hrozí nebezpečí pádu
- podél volných okrajů otvorů, jejichž půdorysné rozměry alespoň v jednom směru nepřesahují 0,25 m
- místo práce uvnitř objektu je nejméně 0,6 m pod korunou zdi, na které se pracuje

2.2. Další požadavky v nařízení vlády:

- V případě potřeby (otvory větší než 0,25 m) zajištění proti propadnutí;
- Zajištění proti propadnutí otvorem ve stěně, je-li jeho velikost nad 0,75 m x 0,3 m a je-li parapet nižší než 1,1 m;
- Zákaz používání nestabilních předmětů pro zvyšování místa práce;
- Práci přizpůsobit povětrnostním podmínkám;
- Práce o samotě – nutnost komunikace, včetně informace o povinnosti přerušit práci při nebezpečí;

3. Zajištění proti pádu technickou konstrukcí:

- Konstrukce musí odpovídat povaze práce;
- Přístupy musí odpovídat výšce místa práce a četnosti používání;
- Povoleno přerušit konstrukce ochrany pádu v místě přístupu;
- Pohyb ve výšce nesmí vytvářet další rizika;
- Konstrukce dostatečně únosné s odpovídajícími rozměry;
- Požadavky na technickou konstrukci musí být v její průvodní (provozní) dokumentaci, návodu na montáž a používání;
- Dočasné odstranění konstrukce ochrany proti pádu musí být podloženo přijetím náhradních bezpečnostních opatření.

3.1. Zábradlí na dočasných konstrukcích:

- Od 1,5 m do 2 m jednotyčové se zarážkou u podlahy;
- Nad 2,0 m s výplní mezi horní tyčí a zarážkou, tj. např. dvoutyčové.

- Dostatečná výška je nejméně 1,1 m, nestanoví-li zvláštní právní předpis jinak.

Prostředky kolektivní ochrany
(ČSN 73 8106)

Ochranné konstrukce

- Ochranné zábradlí
- Ochranné ohrazení
- Ochranné lešení
- Ochranný poklop

Záchytné konstrukce

- Záchytné ohrazení
- Záchytné lešení
- Záchytná síť
- Záchytná stříška

4. Zajištění proti pádu osobními ochrannými pracovními prostředky:

- OOPP musí odpovídat povaze práce, rizikům, umožňovat bezpečný pohyb; musí splňovat NV č. 21/2003 Sb.-Technické požadavky na OOP
- Podle účelu a způsobu použití se dělí na OOPP:
- pro pracovní polohování a prevenci proti pádům (pracovní polohovací systémy);
- proti pádům z výšky

To znamená, že OOPP:

- zamezují přístup do prostoru, kde hrozí nebezpečí pádu;
- udržují pracovníka v pracovní poloze a brání pádu;
- bezpečně pracovníka zachytí
- při práci ve výškách používat přílbu ochrannou na základě rozhodnutí vedoucího práce po posouzení rizik v souladu s Opatřením VP 23 2013 (přílby)

Značka CE – ES prohlášení o shodě

Značku umísťuje výrobce.

Značka informuje uživatele o shodě s požadavky evropské směrnice.

Je ekvivalentem ES prohlášení o shodě.

ES prohlášení o shodě se základními hygienickými a bezpečnostními požadavky je nutnou podmínkou pro uvedení OOP na trh.

Výrobce může uvádět na trh pouze bezpečný výrobek (zákon č. 102/2001 Sb., o obecné bezpečnosti výrobků)

Výrobce má odpovědnost za výrobek a za škody, které vadný výrobek způsobí (zákon č. 89/2012 Sb., OZ, v platném znění).

4.1. Prostředky osobní ochrany proti pádu

–Ochranný pás – polohovací prostředek EN 358

- Používaný v souladu s návodem;
- Zamezuje přístup do nebezpečného prostoru;
- Udržuje pracovníka v pracovní poloze.

Ochranný záchytný postroj-ČSN EN 361

Tlumič pádu –ČSN EN 355

Spojovací prostředek –ČSN EN 354

Spojky -ČSN EN 362

Pevný kotevní bod-ČSN EN 795

- Bezpečně pracovníka zachytí – používat v souladu s návodem na používání

4.2. Prostředky osobní ochrany

- Kontrola kompletnosti a provozuschopnosti před použitím;
- Použití musí vycházet z navrženého technologického postupu, resp. z pokynů odborně způsobilého pracovníka;
- Stanovení místa kotvení – dostatečná únosnost (15 kN);
- Zpracován technologický postup, práce prováděna pod dozorem;
- Vyškolení pracovníků, včetně postupů pro vyproštění.

5. Používání žebříků

- Žebřík může být používán pouze v odůvodněných případech a jen pro krátkodobé, fyzicky nenáročné práce při použití ručního nářadí mimo řetězové pily apod.;
- Při výstupu, sestupu a práci na žebříku musí být pracovník otočen obličejem k žebříku a musí mít možnost bezpečného uchopení a spolehlivou oporu; vystupovat, sestupovat, pracovat na žebříku, může současně jen jeden zaměstnanec.
- Po žebříku se nesmí vynášet a snášet břemeno o hmotnosti nad 15 kg.
- Použití žebříků jako přechodového můstku je zakázáno, pokud nestanoví návod jinak;
- Přesah žebříku min. 1,1 m – lze nahradit madly, sklon nesmí být menší než 2,5 : 1, za příčlemi 0,18 m, před 0,6 m.
- Zajištěná stabilita, bezpečná vzdálenost od konce;
- Prohlídky v souladu s návodem k použití;
- Chůze na žebřících jen po zaškolení a v bezpečných podmínkách.

5.1. Stabilita žebříku

- zapření bočnic;
- pevná nebo pohyblivá gumová botka;
- roznášecí deska;
- trny.

6. Zajištění proti pádu předmětů a materiálu

- Materiál, nářadí a pomůcky musí být uloženy, případně skladovány ve výškách tak, aby byly po celou dobu uložení zajištěny proti pádu, sklouznutí nebo shoení větrem během práce i po jejím ukončení;
- Pro upevnění nářadí a uložení drobného materiálu musí být použita vhodná výstroj nebo upravený pracovní oděv;
- Konstrukce pro práci ve výškách se nesmí přetěžovat. Hmotnost materiálu, zařízení, pomůcek, nářadí včetně počtu osob nesmí přesahovat povolené normové nahodilé zatížení konstrukce.

7. Zajištění pod místem práce ve výšce

- Vyloučení provozu,
- ochranné konstrukce v úrovni místa práce ve výšce pod místem práce ve výšce;
- ohrazení ohrožených prostorů dvoutyčovým zábradlím minimální výšky 1,1 m s tyčemi upevněnými na nosných sloupcích s dostatečnou stabilitou; pro práce nepřesahující rozsah jedné pracovní směny, postačí vymezit ohrožený prostor jednotyčovým zábradlím, popřípadě zábranou o výšce min. 1,1 m
- Dozor určeným zaměstnancem po celou dobu ohrožení.

Ochranné pásmo – viz například vyložení záchytné stříšky

Nejmenší šířka ohroženého prostoru od volného okraje pracoviště:

Šířka ohroženého prostoru se vytyčuje od paty svislice, která prochází vnější hranou volného okraje pracoviště ve výšce. U ploch se sklonem nad 25° se zvětšuje o 0,5 m, u svislé dopravy o 1 m okolo půdorysného profilu břemene

8. Práce na střeše

Zaměstnanec je nutno chránit proti:

- pádu ze střešních pláštů na volných okrajích,
- ochranná konstrukce, OOPP;
- proti sklouznutí z plochy střechy při jejím sklonu nad 25°,

- střešní žebříky, ochranná konstrukce, OOPP
- nad 45° vždy OOPP;
- proti propadnutí střešní konstrukcí,
- Zajištění proti propadnutí se musí provést na všech střešních pláštích, kde je půdorysná vzdálenost mezi latěmi nebo jinými nosnými prvky střešní konstrukce větší než 0,25 m a není zaručeno, že jednotlivé střešní prvky jsou bezpečné proti prolomení.

9. Dočasné stavební konstrukce (DSK)

- DSK vždy v souladu s návodem na montáž a používání;
- Doplnky projektu zpracuje odborně způsobilá osoba;
- Odborně způsobilá osoba navrhne i konkrétní postup montáže;
- Definovány požadavky na bezpečné DSK;
- Omezený vstup na nedokončené DSK;
- Před zahájením používání je nutné předání odborně způsobilou osobou, včetně zápisu;
- Požadavky na pravidelné odborné prohlídky;
- Montáž pod vedením osoby, která je k tomu odborně způsobilá;
- Stanoveny základy školení – způsob a četnost stanoví zaměstnavatel.

9.1. Lešení

- ČSN 73 8101 Lešení společná ustanovení;
- Každé lešení musí být technicky dokumentováno
- Převzetí konstrukce zápisem do stavebního deníku nebo jiného provozního dokladu;
- Denní prohlídky;
- Odborné prohlídky každý měsíc (pojízdná, zavěšená, dynamicky namáhaná každých 14 dnů);
- Dokumentace;
- Kotvení;
- Podlahy;
- Zábradlí;
- Založení;

10. Shazování předmětů a materiálu

Je možné pokud:

- je zabezpečeno místo dopadu;
- materiál je shazován shozem;
- je provedeno opatření proti nadměrné prašnosti, hlučnosti, ...
- nelze shazovat předměty, u nichž se obtížně předpokládá místo dopadu, nebo které mohou pracovníka strhnout z výšky.

11. Zdravotní způsobilost

Prohlídky dle opatření GR č.j. : 58745/2013-O10S

Povinnosti plynoucí pro DKV Praha ze ZP, zákona 309/2006 Sb. a nařízení vlády 362/2005 Sb.:

Práce ve výškách bez zajištění nelze provádět a je hrubým porušením povinností zaměstnance dle §106 ZP.

Příloha:

Zásady pro práci na střeších kolejových vozidel – DKV Praha, PJ Praha Jih, hala 512

Použití jsou v souladu s NV 362/2005Sb.

- a. Před zahájením práce na střeše žkv si zaměstnanec obleče postroj proti pádu a připne lano s tlumičem pádu.
- b. Na střechu vozidla se vystoupí z pevné lávky, mimořádně pomocí přenosného žebříku za dodržení pravidel (co nejbliže k místu vykonávané práce na střeše vozidla se přistaví žebřík - šikmost 2,5:1, přesah přes místo dotyku s lok. minimálně 1,1m. Jištěno proti posun, podklouznutí, druhým zaměstnancem)
- c. Zaměstnanec se jistí za určený kotevní bod na střeše vozidla, v případě že kotevní bod na střeše vozidla není vhodně umístěn s ohledem na vykonávanou práci, jistí se připojením na k tomu určeném pojistném lanu (jedná se o původní trolejové vedení, které již neplní původní účel tj. napájení a je od napájecí soustavy bezpečně mechanicky odpojeno tak, že nelze jednoduše zpětně pohybem zapnutí stykačů připojit). Teprve po tomto zajištění smí zahájit určenou práci. Pro zajištění bezpečnosti se smí k tomuto pojistnému lanu jistit současně ve vzdálenosti do 20 metrů od sebe maximálně 3 zaměstnanci, s ohledem na způsob uchycení tohoto pojistného lana.
- d. V případě nezbytně nutné potřeby chůze po délce střechy kolejového vozidla a jištění na pojistném laně, má zaměstnanec povinnost se při přepojování karabiny na nové uchycení nejprve zastavit na rovné ploše aby byl stabilní a chytit se druhou rukou tak, aby bylo zabráněno pádu z výšky.
- e. Při práci na střeše z prostoru lávky z obou stran střechy vozidla má zaměstnanec povinnost se jistit stejným způsobem proti pádu, pokud není vedoucí práce (mistr) s ohledem na riziko práce výslovně stanoveno jinak.
- f. Při práci na lávce kde je vzdálenost mezi lávkou a vozidlem větší než 25cm, musí použít postroj proti pádu ukotvený za zábradlí lávky.
- g. OOPP postroj proti pádu se používá na jednostranné lávce jednostranném ohrazení.
- h. Pokud se budou provádět práce na střeše lokomotivy, budovy, vyloučit práci pod pracovištěm ve výšce nebo organizačně zajistit aby se práce nevykonávaly současně (např. pracovat na 1 povozku a 2 sběrači). Při práci na střeše vozidla v montážním kanále pod vozidlem lze pracovat bez omezení.
- i. Při práci ve výškách používat přílbu ochrannou na základě rozhodnutí vedoucího práce po posouzení rizik v souladu s Opatřením VP 23 2013 (přílby)
- j. Přednost má kolektivní ochrana / zábradlí, pomocná konstrukce ,lávka, ochranné ohrazení, apod./ Práci organizovat tak aby se přednostně prováděla na lávkách, pomocných konstrukcích.
- k. zajistit příčné ochranné zabezpečení na lávkách, z obou stran každého stání lokomotiv, dle NV 362/2005. /např. dvěma řetězy, barevné rozlišení, na karabinku-nosnost 15kN/- Zabezpečení před a po ukončení práce odpojení řetězu kontroluje vedoucí práce (mistr), odpovědný za práci na konkrétním pracovišti.
- l. Školení (**prokazatelné**) zaměstnanců pro práce ve výškách a seznámení zaměstnanců s použitím ochranného záchytného postroje dle návodu k použití provede před první prací zaměstnanec ve výškách provede vedoucí pracoviště (mistr). Zápis se provede do karty zaměstnanec nebo do protokolu o školení.

- m. Školení na stavbu lešení se provádí samostatně a bez tohoto proškolení je nepřipustné jakkoliv s lešením manipulovat. Při poškození tohoto lešení smí opravu provádět výhradně k tomu proškolená osoba. A zaměstnanci jsou o tomto prokazatelně poučeni.
- n. Pro vstup na střechu jednotek 471 k zajištění údržby klimatizace související zabezpečení zaměstnanců se postupuje obdobným způsobem.
- o. Způsob jištění na 204 koleji je řešen samostatnou přílohou tohoto opatření.
- p. Způsob jištění při práci na čelech jednotky je řešen rovněž samostatnou přílohou.

Provozní řád

Pracoviště ČD, a.s. – Praha jih

PŘÍLOHA Č. 20

MPBP pro práce v hale 518

Místní pracovní a bezpečnostní předpisy pro práce v hale 518

1. Organizace přístavby vozidel a zajištění bezpečnosti práce při manipulaci s vozidly

Postup přístavby, zajištění vozidel a postup otevírání a uzavírání vrat, je stanoven v provozním řádu pracoviště Praha jih. Ukončení přístavby musí být po jejím zajištění oznámeno směnovému četaři výpravčím. Souhlas se zahájením prací na vozidlech a pokyn na ukončení prací vydává zásadně směnový četař.

2. Zajištění vozidel pro opravy

Po přistavení soupravy vozidel je souprava zajištěna ve smyslu provozního řádu pracoviště Praha jih. V případě potřeby rozdělení souprav na jednotlivé vozy nebo skupiny vozů se postupuje shodně jako při zahájení a ukončení přístavby vozidel, tj. v souladu s Provozním řádem pracoviště Praha jih.

3. Zajištění přístupu do vozidel

Vstup a výstup z vozidel je z podlahy haly zajišťován k tomu určenými žebříky nebo přenosnými schůdky. Všichni zaměstnanci musí být prokazatelně seznámeni s jejich používáním. Při jejich poškození nesmí být dále používány a jejich použití musí být zabráněno. Před jejich použitím musí být vždy uživatelem ověřeno, že jsou postavena bezpečně, plně dosedají na podlahu a jejich umístění neumožní ujetí, podsmečnutí nebo pád.

4. Práce pod vozidlem z prohlížecího kanálu

Vstup do (výstup z) prohlížecího kanálu je povolen výhradně po volných přístupových schodištích. V době přítomnosti zaměstnanců v prohlížecím kanále musí být vozidla zajištěna, bez souhlasu směnového mistra nesmí dojít k započetí manipulace s vozidly.

5. Průchod mezi vozidly

Je povolen výhradně, pokud jsou vozidla svěšena a řádně spojena přechodovými můstky.

6. Práce na čele, bocích a střeše vozidla

Při uvedené činnosti musí být použity k tomu určené zařízení – zdvihací plošiny, lávky nebo žebříky podle potřeby doplnění i bezpečnostními úvazy a pásy podle konkrétní činnosti tak aby byla maximálně zajištěna bezpečnost.

7. Vlastní odborné činnosti prováděné na vozidlech

Tyto činnosti mohou být prováděny pouze zaměstnanci s příslušnou odbornou kvalifikací, pověřených prováděním této činnosti po souhlasu vydaném vedoucím směny nebo přímým nadřízeným. Uvedení zaměstnanci musí dodržovat příslušné bezpečnostní předpisy vztahující se k dané činnosti. Při tom musí respektovat návody na obsluhu, údržbu a opravy vozidel, odborné související předpisy a opatření ČD, a.s. a ostatní obecně platné legislativní předpisy a normy.

8. Práce pod trolejí

Bezpečnostní pokyny jsou definovány v příslušném MPBP, které jsou součástí Provozního řádu.

9. Podlahy

Podlahy je nutné udržovat v čistém a bezpečném stavu. Každý zaměstnanec je povinen dbát stavu podlahy. V případě znečištění nebo poškození je každý kdo takovou závadu způsobí nebo ji zjistí, povinen učinit taková opatření, aby nemohlo dojít k ohrožení nebo ublížení na zdraví. Označení volného a schůdného manipulačního prostoru musí být viditelné a při opotřebením musí být bezodkladně obnoveno.

10. Ukládání materiálu

Ukládání materiálu je možno pouze do objektů a na plochy k tomu určené. Je výslovně zakázáno tyto ukládat do volného, schůdného a manipulačního prostoru.

11. Odstavování dopravních prostředků, vozíků a manipulačních prostředků

Odstavování je nutno provádět pouze do prostor k tomu určených. Je výslovně zakázáno tyto odstavovat do volných, schůdných a manipulačních prostor. Je nutné dbát též průjezdních profilů.

12. Podlahové kryty

Každý zaměstnanec je povinen dbát stavu podlahových krytů, v případě zjištění poškození je toto povinen nahlásit nadřízenému zaměstnanci.

13. Ostatní činnosti

Před zahájením vlastních oprav, resp. po nástupu zaměstnanců do zaměstnání, upozorní jednotliví vedoucí všechny zaměstnance na možná nebezpečí spojená s vykonáváním prací v souladu s předpisem ČD Op16, především pak na nebezpečí úrazu elektrickým proudem, pádem z výšky, pohybem kolejového vozidla a ostatní nebezpečí spojená s pracemi na kolejových vozidlech a v kolejišti.

Přidělení jednotlivých konkrétních pracovních úkolů zaměstnancům opravy provádějí jednotliví četaři. Ti také průběžně kontrolují dodržování technologických postupů prováděných oprav. Závěrečnou kontrolu provedení požadované opravy nebo údržby provádí mistr spolu s četařem a namátkově jednotliví IŽD. V případě, že zaměstnanec zamýšlí provádět některou nutnou činnost a není si jistý řádným zajištěním bezpečnosti je povinen na to upozornit před zahájením prací svého přímého nadřízeného, který k tomu zajistí odpovídající odborný výklad.

Provozní řád

Pracoviště ČD, a.s. – Praha jih

PŘÍLOHA Č. 21

MPBP spínací stanice v hale 518

Správce MPBP: Elektrizace železnic Praha a.s.

Udržovatel MPBP: Elektrizace železnic Praha a.s.

Uživatelé MPBP: České dráhy a.s., DKV Praha
Elektrizace železnic Praha a.s.
SŽDC, státní organizace, OŘ Praha

Místní provozně bezpečnostní předpisy pro provoz, obsluhu a práci na spínací stanici v DKV Praha, PJ Praha jih hala 518

Majitel zařízení EPZ: České dráhy a.s., DKV Praha

Provozovatel zařízení EPZ: Elektrizace železnic Praha a.s.

Vypracoval: Pavel Marek, vedoucí střediska servisu drážních elektrických zařízení
EŽP a.s.

Schválil: Ing. Václav Sosna, vrchní přednosta, České dráhy a.s., DKV Praha

Dne:

Pod č.j.:

Platnost od:

Vydáním těchto MPBP se ruší platnost MPBP pod č. j. 1887/04, platných od 4.1.2005.

Rozdělovník MPBP dle čísel výtisků

1. - 6. České dráhy a.s., DKV Praha
7. Elektrizace železnic Praha a.s.
8. - 9. SEE OŘ Praha
10. SED2 OŘ Praha

Rozsah znalostí

Funkce	Znalost
Vedoucí odboru majetku a techniky DKV Praha	Informativní
Technický úsek DKV Praha	Informativní
Vedoucí práce v hale 518	Úplná
Pracovník v hale 518	Úplná
Osoba odpovědná za SpS	Úplná
Vedoucí práce na SpS	Úplná
Pracovník údržby a oprav SpS	Úplná

Použité pojmy a zkratky:

BOZP	Bezpečnost a ochrana zdraví při práci
ČSN	Česká státní norma
DC	Stejnoseměrná elektrická soustava
DKV	Depo kolejových vozidel
ED	Elektrodispečink SŽDC, s.o.
MPBP	Místní provozně bezpečnostní předpisy
TNS	Trakční napájecí stanice
OHV	Opravná hnacích jednotek
OPJ	Opravná pantografických jednotek
OPP	Ochranné pracovní pomůcky
OŘ	Oblastní ředitelství SŽDC, s.o.
PJ	Provozní jednotka
PP	Provozní pracoviště
SED	Samostatný elektrodispečer
SDC	Správa dopravní cesty (od 1.4.2012 Oblastní ředitelství - OŘ)
SEE	Správa elektrotechniky a energetiky
SpS	Spínací stanice
SŽDC	Správa železniční dopravní cesty, státní organizace
TNŽ	Technická norma železnic
TV	Trakční vedení
ÚO	Úsekový odpojovač
ŽKV	železniční kolejové vozidlo
ŽST	Železniční stanice

Záznam o změnách:

A. Část všeobecná

1. Účel a platnost
2. Poloha, napájení a vývody na trať
3. Ovládání SpS
4. Uložení klíčů
5. Uložení písemností a dokumentace
6. Přístupové cesty

B. Část pracovní

1. Pracovní postupy
2. Základní zásady pro obsluhu a blokovací podmínky
3. Provoz akumulátorových baterií
4. Obsluha úsekových odpojovačů

C. Část bezpečnostní

1. Zabezpečení pracoviště pro práci na zařízeních SpS
2. Používání a uložení ochranných a pracovních pomůcek
3. Podmínky pro práci cizích zaměstnanců ve SpS
4. Zařízení první pomoci, rozmístění hasicích přístrojů

D. Přílohy

1. Seznam důležitých telefonních čísel
Kontaktní osoby pro zadávání prací na elektrickém zařízení
2. Pokyny pro poskytnutí první pomoci při úrazu elektrickým proudem
3. Přehledové (jednopolové) schéma SpS
4. Pověření provozovatele
5. Dohoda o vzájemném styku energetických soustav trakčního vedení SDC
6. Seznam pracovníků prokazatelně poučených a přezkoušených ze znalosti MPBP a související dokumentace

A. Část všeobecná

1. Účel a platnost

Tyto místní provozní a bezpečnostní předpisy (MPBP) jsou zpracovány pro provoz, obsluhu a práci na spínací stanici (SpS) v Depu kolejových vozidel Praha, PJ Praha jih hala 518.

Tyto místní pracovní a bezpečnostní předpisy nenahrazují žádná zákonná opatření, ČSN, ani jiné předpisy Českých drah, a.s. nebo Správy železniční dopravní cesty, státní organizace.

1.1. Základní údaje

Majitel, uživatel a správce SpS: České dráhy, a.s., DKV Praha
 Provozovatel SpS: Elektrizace železnic Praha a.s.

1.2. Normy a předpisy

Pro obsluhu a práci na zařízení SpS platí v plném rozsahu ustanovení:

- ČSN EN 50110-1 ed. 2 - Obsluha a práce na elektrických zařízeních
- ČSN 33 3505 ed. 2 - Předpisy pro elektrické trakční napájecí a spínací stanice
- E3 - Předpis pro trakční napájecí a spínací stanice
- TNŽ 34 3109 - Bezpečnostní předpisy pro činnost na trakčním vedení a v jeho blízkosti na železničních drahách celostátních, regionálních a vlečkách
- Op 16 - Předpis o bezpečnosti a ochraně zdraví při práci
- tyto MPBP

1.3. Technický popis SpS

SpS je jednovypínačová spínací stanice s rychlovypínačem P 4 HC. SpS slouží k napájení trolejového vedení kolejí č. 107 a 108 v hale 518 PJ Praha jih střední skupina. Trolejové vedení v hale 518 slouží k odzkoušení funkcí železničních kolejových vozidel, která jsou v hale 518 opravována. Proti zkratu a přetížení je rychlovypínač SpS chráněn primární nadproudovou ochranou nastavenou na 1500 A. Proti přepětí je SpS chráněna růžkovou bleskojistkou. Mezi uzemňovací soustavu SpS a ukolejnění (mínus pól) je zapojena průrazka.

1.4. Napájecí rozvod - napět'ové soustavy

- 2 DC 3 kV IT (r)
- 3 NPE AC 50Hz 230 V / 400 V / TN-C
- 2 AC 50 Hz 230 V IT
- 2 DC 48 V IT
- 2 DC 24 V IT

2. Poloha, napájení a vývody na trať

Spínací stanice je umístěna uvnitř zděného přístavku haly 518, bývalé kotelny. Technologické zařízení SpS je rozděleno na část vn a část nn. Prostory jsou odděleny sít'ovou přepážkou s uzamykatelnými vstupními dveřmi do prostoru vn. SpS je napájena z ÚO Z137, který je

namontován na trakční podpěru č. 135. Napájení je z koleje č. 106. Další alternativní napájení SpS je přes ÚO Z157 z napájecího vedení pro EPZ JALV u kolejí č. 311 - 318.

ÚO Z157 je umístěn na trakční podpěře H2.

Přepínání přívodů je možné pouze ručně po přepojení kabelových ok příslušného kabelu na přívodní svorky rychlovyypínače SpS. Nepoužívaný kabelový přívod je uchycen na samostatný podpěrný izolátor, který je přišroubovaný k podlaze kobky 3 kV DC.

Přes ÚO Z147 je ze SpS napájeno trakční vedení kolejí č. 106 a 107 v hale 518. ÚO Z147 je umístěn na zdi haly 518. Ovládací rozváděč R1 je umístěn uvnitř haly 518 pod ÚO Z147 u koleje č. 107.

3. Ovládání SpS

Ovládání pohonu rychlovyypínače SpS a motorového pohonu ÚO Z147 je z rozváděče R1. Rozváděč je napájený z rozváděče RO 5, který je umístěn na vnitřní stěně haly vedle koleje č. 110.

SpS ovládají pověření zaměstnanci DKV bez souhlasu elektrodispečera SED2 OŘ. Pouze výpadek rychlovyypínače SpS působením zkratové ochrany a znovu zapnutí rychlovyypínače po výpadku musí obsluha ohlásit elektrodispečerovi SED2 OŘ. Tento výpadek může mít vliv na celou napájecí soustavu SŽDC, z které je DKV napájeno.

3.1. Zapnutí napětí 3 kV do trolejového vedení kolejí č. 107 a 108

Po odemknutí dvířek rozváděče R1 obsluha přepne přepínač „Místně - Dálkově“ do polohy „Dálkově“. Ve SpS musí být v rozváděči D1 také přepnutý přepínač „Místně - Dálkově“ do polohy „Dálkově“.

Rychlovyypínač SpS i ÚO Z147 musí být ve stejné poloze, tj. vypnuto. Teprve potom obsluha sepne zapínací tlačítko napájení TV v rozváděči R1. Tím se sepne a zároveň odzkratuje odpojovač ÚO Z147 na stěně haly. Po sepnutí odpojovače ÚO Z147 se zapne rychlovyypínač SpS. Vše proběhne automaticky. Zapnutí je vázáno na kontakty mostového jeřábu a branky. Při zapnutí rychlovyypínače SpS se rozsvítí signální červená světla na stropních vaznicích haly 518, vně kolejí č. 107 a 108.

POZOR: Bez současného přepnutí obou výše uvedených přepínačů v rozváděčích R1 a D1 do polohy „Dálkově“ nefunguje automatika ovládání celého napájecího zařízení troleje. Při zapnutí přepínače rozváděče R1 do polohy „Místně“ je možné vyzkoušet samostatnou funkci ÚO Z147 na stěně haly bez vazby na rychlovyypínač SpS. Při zapnutí přepínače rozváděče D1 ve spínací stanici do polohy „Místně“ je možné vyzkoušet samostatnou funkci rychlovyypínače SpS bez vazby na ÚO Z147 na stěně haly 518. Popsané zkoušení zařízení musí pověření pracovníci DKV provádět jen při odpojeném přívodním ÚO Z137 na trakční podpěře č. 135 a ÚO Z157 na trakční podpěře č. H2.

3.2. Vypnutí napětí 3 kV do trolejového vedení kolejí č. 107 a 108

Vypnutí provede obsluha vypínacím tlačítkem napájení TV v rozváděči R1. Přepínače v rozváděči R1 a D1 ve SpS musí být přepnuté do polohy „Dálkově“. Vše proběhne automaticky. Nejprve se vypne rychlovyypínač SpS a pak se vypne ÚO Z147. Po vypnutí rychlovyypínače se rozsvítí zelená světla na stropních vaznicích haly 518, vně kolejí č. 107 a 108.

Stav zapnutí a vypnutí TV je signalizován také pomocí signálek na dveřích rozváděče R1. U každé signálky je také slovní popis.

- trolej pod napětím - svítí zelené signálky
- trolej bez napětí - svítí bílé signálky

3.3. Signalizace

Signalizace zapnutí trakčního vedení obou trolejí č. 107 a 108 je provedena rozsvícením červeného signálního světla a akustickým signálem v mezidobí od povelu k sepnutí napájení do rozsvícení červeného světla. Signalizace vypnutí trakčního vedení obou trolejí č. 107 a 108 je provedena rozsvícením zeleného signálního světla. Návěstní světla jsou umístěna na stropních nosnících haly a jsou viditelná pro všechny pracovníky okolo kolejí č. 107 a 108.

3.4. Poruchy

Výpadek rychlovypínače SpS působením jeho zkratové ochrany:

Vypnutí rychlovypínače SpS působením zkratové ochrany je signalizováno rozsvícením bílé kontrolky „vypínač vypnut“ v rozváděči R1 a zároveň zhasnutím červených světel na stropních vaznicích haly a rozsvícením zelených světel na stropních vaznicích haly 518. ÚO Z147 zůstane sepnutý. Tento stav musí obsluha neprodleně hlásit elektrodispečerovi SED2 OŘ. Potom obsluha sepne vypínací tlačítko napájení TV v rozváděči R1, tím se vypne i ÚO Z147. Se souhlasem elektrodispečera SED2 OŘ je možné zapínacím tlačítkem v rozváděči R1 znovu zapnout celé napájecí zařízení TV pod napětí.

Havarijní tlačítka

Stisknutí havarijního tlačítka se projeví stejně, jako zapůsobení zkratové ochrany rychlovypínače. Havarijní tlačítko zůstane zmáčknuté, aby bylo zřejmé, které bylo stisknuté. Havarijní tlačítka pro možnost rychlého vypnutí napájení trakčního vedení kolejí č. 107 a 108 jsou umístěna na obou koncích haly.

4. Uložení klíčů

Klíč od vstupních dveří SpS je uložený u směnového mistra haly 518. Vydání klíče od SpS, uloženého u směnového mistra haly 518, bude evidováno v knize k tomu určené a uloženo tamtéž.

5. Uložení písemností a dokumentace

V SpS je uložena jedna sada provozní dokumentace pro účely obsluhy, údržby a oprav. Za její stav a úplnost podle seznamu odpovídá provozovatel zařízení. Druhá sada je uložena u provozovatele zařízení, který odpovídá za stav dokumentace a provádění všech změn, které byly na zařízení provedeny. Nedílnou součástí provozní dokumentace jsou popisy zařízení a přístrojů. Prvotní evidence je vedená podle předpisu E 3.

6. Přístupové cesty

Přístupová cesta je od hlavní vrátnice u vjezdu z Chodovské ulice do areálu PJ Praha jih. Dále po hlavní cestě k hale 518. Cesta je přístupná i pro motorová vozidla.

B. Část pracovní

1. Pracovní postupy

Ve smyslu ČSN EN 50110-1 ed.2 musí být pro práce provedeno vyhodnocení rizik a stanoven pracovní postup. Pro práci na vysokém napětí (vn, vvn, zvn) musí být proveden přesný popis

odpojení, uzemnění a zkratování. Osoby musí dodržovat ustanovení ČSN EN 50110-1 ed.2 a ustanovení další norem a bezpečnostních předpisů.

1.1. Příkaz „B“

Provedení prací a pracovní postup je nařizován vydáním příkazu „B“ podle níže uvedených ustanovení.

1.1.1. Příkaz „B“ musí být vydán (vyjma případů uvedených v bodu 1.1.9):

- a) pro práce na zařízeních vn, vvn, zvn a v jejich blízkosti
- b) pro práce na zařízeních (vedeních) mn, nn:
 - ba) je-li ve společných prostorách se zařízením vn, vvn, zvn, pokud by při práci mohlo dojít k nebezpečí od zařízení vn, vvn, zvn
 - bb) na křížovatkách vodičů venkovního vedení mn nebo nn s vedením vn, vvn, zvn
 - bc) na vedeních mn nebo nn v souběhu s vedením vn, vvn, kde může vzniknout nebezpečné indukované napětí

1.1.2. Příkaz „B“ vydává a podepisuje osoba znalá s vyšší kvalifikací, odpovídající za provozování příslušného elektrického zařízení nebo řídicí bezprostředně provoz a údržbu elektrického zařízení.

Tyto osoby mohou písemně pověřit vydáváním příkazu „B“ další pracovníky, pokud tito mají předepsanou kvalifikaci.

1.1.3. Příkaz „B“ se vystavuje na vedoucího práce.

1.1.4. Příkaz „B“ musí obsahovat: číslo příkazu, jméno a podpis osoby, které je příkaz určen, místo, druh a dobu práce, jméno a podpis osoby příkaz vydávající, jména a podpisy osob, které provedou zajištění pracoviště, způsob zajištění pracoviště (vypnutí, odpojení, přezkoušení beznapětového stavu, místo uzemnění a zkratování, vymezení pracoviště a umístění bezpečnostních sdělení), označení nejbližšího místa, kde se nacházejí živé části pod napětím a potvrzení vlastnoručními podpisy všech členů pracovní čety o provedené instruktáži. Nestací-li tiskopis příkazu „B“, uvedou se potřebné údaje v příloze příkazu „B“, příloha je pak nedílnou součástí příkazu „B“ a je označena stejným číslem.

1.1.5. Příkaz „B“ se skládá z originálu a kopie souhlasného číslování. V příkaze „B“ je zakázáno jakékoliv vymazávání, opravování, přepisování a škrtnání, s výjimkou škrtnání předtištěného textu tam, kde lze zvolit vždy jednu z několika uvedených možností. Příkaz „B“ je nutno vyplňovat čitelně.

1.1.6. Příkaz „B“ se vydává pro jedno pracoviště a jednu pracovní skupinu a platí až 24 hodin. Platnost příkazu „B“ začíná od doby, kdy vedoucí práce nebo určený dozor převzal pracoviště a podepsal příkaz „B“. Tam, kde vedoucí práce zajišťuje pracoviště sám (se svou skupinou), platí příkaz „B“ od doby, kdy dal příkaz k zahájení práce. Platnost příkazu „B“ končí jeho písemným uzavřením.

1.1.7. Jestliže na zařízení pracuje více skupin na několika pracovištích, je pracovník určený provozovatelem povinen všechny vydané příkazy „B“ evidovat na jednom místě, odkud jediné může být vydán příkaz k zapnutí.

1.1.8. Příkaz „B“ může být vydán osobně, poslem, sdělen telefonicky nebo radiofonicky. Posel musí být osoba spolehlivá. Při telefonickém nebo radiofonickém předávání musí být správnost textu vzájemně ověřena. Má-li pracující sebemenší pochybnost o správnosti příkazu, musí bezpodmínečně požádat o vysvětlení toho, kdo příkaz vydal. Ústní příkazy musí být vydávány jasně, stručně a jednoznačně, a to jen při bezprostředním styku zúčastněných osob, nikoliv voláním, máváním nebo jiným znamením. Osoba přejímající ústní příkaz jej musí opakovat.

1.1.9. Od vydání příkazu „B“ je možno upustit v těchto případech:

- a) je-li nebezpečí z prodlení při poruchách v mimořádném provozním stavu, v případě ohrožení lidského života nebo nebezpečí vzniku velkých národněhospodářských škod
- b) pro práce na elektrických zařízeních ve výstavbě, která ještě nebyla připojena na napětí a nenalézají se v blízkosti zařízení pod napětím
- c) pro práce na elektrických zařízeních, které se často opakují. Pro tyto práce musí být vydány přesné místní pracovní a bezpečnostní předpisy, z kterých musí být zřejmé, že nahrazují příkaz „B“. Znalost těchto předpisů se kontroluje opakovanými zkouškami alespoň 1x za 3 roky
- d) pro práce na zařízení vn a vvn s bezpečným proudem

1.1.10. Vydané a uzavřené originály příkazu „B“ se všemi přílohami se musí uschovat po dobu jednoho roku u pracovníka odpovědného za provozování elektrického zařízení.

1.2. Vzdušné vzdálenosti a zóny pro pracovní postupy

1.2.1. Práce pod napětím

Ochranný prostor je prostor, obklopující živé části. Vnější hranice tohoto prostoru je měřena od živé části. Vzdálenost D_L se týká vnější hranice ochranného prostoru. Práce pod napětím je veškerá práce, kdy je osoba buď ve styku s živými částmi nebo je uvnitř nebo do tohoto prostoru zasahuje částmi těla nebo náradím, zařízením a předměty, se kterými v tomto prostoru pracuje.

1.2.2. Práce v blízkosti

Zóna přiblížení je oblast, obklopující ochranný prostor. Vnější hranice tohoto prostoru je měřena od nejbližší živé části. Vzdálenost D_V je vnější hranice zóny. Vzdálenost od hranice ochranného prostoru k vnější hranici zóny přiblížení závisí na velikosti napětí. Práce v blízkosti je veškerá práce, kdy je osoba buď uvnitř v zóně přiblížení, nebo zasahuje částmi těla nebo náradím, zařízením a předměty, se kterými pracuje, do této zóny, ale nezasahuje do ochranného prostoru.

1.2.3. Definice vzdáleností

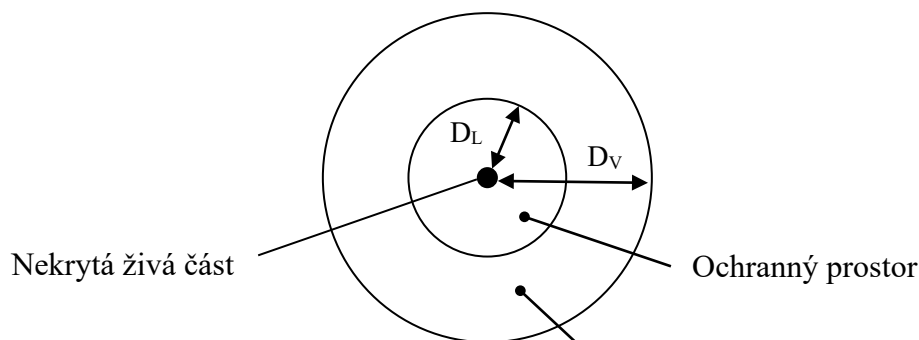

DL: Vzdálenost definující vnější hranici ochranného prostoru

Dv: Vzdálenost definující vnější hranici zóny přiblížení

Jmenovité napětí soustavy [kV] AC, DC do	Minimální přípustná vzdušná vzdálenost určující vnější hranici ochranného prostoru D_L [cm]	Minimální přípustná vzdušná vzdálenost určující vnější hranici zóny přiblížení D_v [cm]
1		200
10	50	200
35	90	200
110	150	300

1.3. Práce, na které není nutno vypisovat příkaz „B“

Na všechny práce na vn zařízení SpS musí být vypsán příkaz „B“ a pracoviště musí být zajištěno

2. Základní zásady pro obsluhu a blokovací podmínky

2.1. Pracovník pro obsluhu napájecího zařízení trakčního vedení kolejí č. 107 a 108 v hale 518

Pro obsluhu napájecího zařízení trakčního vedení kolejí č. 107 a 108 v hale 518 bude v každé směně určen pracovník, který má kvalifikaci osoby znalé s vyšší kvalifikací dle vyhlášky MD č. 100/1995 Sb, ve znění pozdějších předpisů. Tento pracovník zodpovídá jako vedoucí práce

za dodržení bezpečnostních předpisů při výstupu ostatních pracovníků na střechy železničních kolejových vozidel pod trakčním vedením kolejí č. 107 a 108.

2.2. Pracovník oprav a údržby

Pracuje na opravách a údržbě zařízení SpS. Veškeré práce provádí v souladu s bezpečnostními předpisy. Pracovník oprav a údržby musí mít kvalifikaci osoby znalé s vyšší kvalifikací dle vyhlášky MD č. 100/1995 Sb, ve znění pozdějších předpisů a musí být od provozovatele SpS prokazatelně pověřen pro práci na zařízení SpS.

Pracovník oprav a údržby se před prací na zařízení SpS se ohlásí elektrodispečerovi SED2 OŘ Praha a vyžádá si informaci o provozu SpS. Provede zrakovou a sluchovou kontrolu zařízení SpS, hasicího přístroje, náradí a ochranných pomůcek. Do provozního deníku zapisuje veškeré manipulace a do knihy revizí veškeré provedené opravy. Podle ročního období zajistí vytápění prostoru SpS. Před odchodem zajistí úplnost písemností dle předpisu E3 a potom uzamkne vstupní dveře do SpS.

2.3. Odstraňování poruch

Vzniklé poruchy odstraňují pověřeni pracovníci oprav a údržby, kteří jsou určeni rozpisem pohotovosti. O práci v SpS musí být informován elektrodispečer SED2 OŘ Praha. Pověřeni pracovníci musí být prokazatelně přezkoušeni z těchto MPBP.

Po ukončení opravy pracovníci provedou:

- funkční zkoušku zařízení
- záznam do Knihy revizí SpS - stručný a výstižný popis závady a opravy

2.4. Blokovací podmínky

2.4.1. Blokování vypnutí ÚO Z147

ÚO Z147 nelze vypnout při sepnutém rychlovypínači SpS.

2.4.2. Blokování činnosti mostového jeřábu s montážní lávkou

Po dojetí mostového jeřábu do parkovacího místa na konci haly poblíž ovládacího rozváděče R1, po sestoupení montérů z pracovní lávky a po vypnutí přívodu 3 x 400V pro pohon jeřábu, musí být ovládací skříňka mostového jeřábu zamknuta dozickým klíčem a tento klíč vytažen ze zámku ovládací skříňky jeřábu. Tento klíč je na svařeném ocelovém kroužku společně s dalším dozickým klíčem, který bude vsunut do prvního zámku na čelní desce rozváděče R1. Tento zámek má elektrický kontakt, který se sepne po zasunutí klíče a jeho pootočení doprava o 90°. V této poloze nelze klíč ze zámku vytáhnout a tím bude teprve připraven k činnosti zapínací obvod napájení trakčního vedení kolejí č. 107 a 108. Bez zasunutí a pootočení uvedeného klíče v zámku v rozváděči R1 je trakční vedení vypnuté a nelze je zapnout pod napětí. Klíč zůstane zasunut a pootočen v zámku R1. Trakční vedení je zapnuto a průhledný kryt rozváděče R1 bude zamknut na petlici s dalším zámek. Opačným postupem lze uvést do činnosti mostový jeřáb. Svařený kroužek s oběma klíči bude mít s sebou v kapse vedoucí čtyři montérů nahoře na montážní lávce na mostovém jeřábu, nebo určený vedoucí práce ve směně.

Poznámka: Na čelní desce rozváděče R1 jsou dva elektrické zámky - viz odstavec 2.3.3.

2.4.3. Blokování výstupu na střechy železničních kolejových vozidel z pevné lávky

Vstupní brána musí být vždy otevřena při pobytu pracovníků na střechách železničních kolejových vozidel pod trakčním vedením. Před zavřením brány se musí přesvědčit určený pracovník ve funkci vedoucího práce, že všichni opustili výstupní schodiště a střechu železničních kolejových vozidel, potom bránu zamkne klíčem, který je na svařeném kroužku společně s dalším dozickým klíčem. Dozický klíč se zasune do zámku na čelní desce rozváděče R1. Tento zámek má elektrický kontakt, který sepne po zasunutí klíče a jeho pootočením doprava o 90°, v této poloze nelze klíč ze zámku vytáhnout a tím je připraven k činnosti zapínací obvod napájení trakčního vedení. Bez zasunutí a pootočení uvedeného klíče v zámku v rozváděči R1 je trakční vedení vypnuté a nelze je zapnout pod napětí. Pokud klíč zůstane zasunutý a pootočený v zámku R1, tak lze trakční vedení zapnout. Průhledný kryt rozváděče R1 se zamkne na petlici a dalším zámkem. Opačným postupem lze odemknout vstup na pevnou lávku. Svařený kroužek s oběma klíči bude mít s sebou v kapse vedoucí čtyři montérů nahoře na montážní lávce v mezeře mezi 107. a 108. kolejí, nebo vedoucí práce ve směně.

Poznámka: Na čelní desce rozváděče R1 jsou dva elektrické zámky - viz odstavec 2.3.2.

3. Provoz akumulátorových baterií

Provoz a údržba akumulátorových baterií se provádí podle návodu výrobce. Baterie jsou trvale dobíjeny z automatického dobíječe baterií.

4. Obsluha úsekových odpojovačů

Úsekové odpojovače ÚO Z137 a ÚO Z157 jsou ovládány pouze místně ručním ovládním. Při ruční obsluze úsekových odpojovačů musí pověřený pracovník použít ochranné dielektrické rukavice a dielektrickou ochrannou přilbu. Pokud nelze pohledem zkontrolovat celistvost ukolejnění nebo uzemnění, musí pověřený pracovník použít i dielektrické galoše.

Při nebezpečí z prodlení a není-li možné okamžité dorozumění s elektrodispečerem, může oprávněná osoba vypnout odpojovače bez příkazu elektrodispečera SED2 OŘ Praha. O provedené manipulaci musí elektrodispečera SED2 OŘ Praha, jakmile je dorozumění možné, neprodleně informovat.

C. Část bezpečnostní

1. Zabezpečení pracoviště pro práci na zařízeních SpS

Práce na zařízení vn ve SpS provádějí v souladu s ČSN EN 50110-1, ČSN 33 3505, E3, TNŽ 34 3109 a MPBP.

Před zahájením prací na 3 kV DC musí být vydán příkaz „B“, který nahlásí pověřený pracovník elektrodispečerovi SED2 OŘ Praha. Po příkazu elektrodispečera se vypne rychlovypínač SpS, zároveň dojde k vypnutí ÚO Z147. Vypnou se oba přívodní ÚO Z137 a ÚO Z157. Při ruční obsluze úsekových odpojovačů musí pověřený pracovník použít

dielektrické rukavice a dielektrickou ochrannou přilbu. Pokud nelze pohledem zkontrolovat celistvost ukolejnění nebo uzemnění, musí použít i dielektrické galoše. Proveďte se zajištění pracoviště dle příkazu „B“.

1.1. Místa pro připojení zemnicích a zkratovacích souprav

Při výluce SpS 3 kV se připojí zkratovací souprava na ukolejnění (mínus pól) a dále se připojí:

- na přívodní sběrnici k rychlo vypínači, na k tomu určený praporec
- na vývodní sběrnici z rychlo vypínače, na k tomu určený praporec

Při výluce oddělovacího transformátoru se zkratuje a propojí s uzemňovací soustavou:

- primární vinutí oddělovacího transformátoru
- sekundární vinutí oddělovacího transformátoru

2. Používání a uložení ochranných a pracovních pomůcek

2.1. Ochranné a pracovní pomůcky

Před každým použitím ochranných a pracovních pomůcek, které jsou umístěny v SpS, je nutné se přesvědčit o jejich neporušeném stavu a u pomůcek podléhajících zkoušení, zda není prošlá jejich zkušební lhůta. Ochranné pomůcky se musí řádně ošetřovat. Pokud mají pomůcky předepsanou zkoušku, musí být zkoušeny oprávněnou zkušebnou v předepsaných lhůtách, o zkouškách se vede záznam.

2.2. Uložení ochranných a pracovních pomůcek

V SpS jsou uloženy tyto ochranné a pracovní pomůcky:

- 1 pár dielektrických rukavic
- 1 pár dielektrických galoší
- 1 ks dielektrické ochranné přilby
- 1 ks zkratovací soupravy
- 1 ks záchranný hák vn

3. Podmínky pro práci cizích zaměstnanců ve SpS

Práci na zařízení SpS mohou provádět pouze osoby, které mají kvalifikaci dle vyhlášky MD 100/1995 Sb., ve znění pozdějších předpisů nebo pracují pod vedením pracovníka s touto kvalifikací a s odbornou zkouškou F10 dle Směrnice SŽDC č. 50 nebo předpisu Ok2. Pracovník pověřený provozovatelem SpS provede pro tyto pracovníky zabezpečení pracoviště ve smyslu platných předpisů a dle charakteru prováděné práce. Proveďte též prokazatelné poučení cizích pracovníků o možném nebezpečí.

4. Zařízení první pomoci, rozmístění hasicích přístrojů

4.1. Mimořádná opatření pro případ úrazu

Dle předpisů ČSN EN 50110-1 ed. 2 čl. 4.3 a ČES 00.02.94 První pomoc při úrazu elektrickou energií.

V prostoru SpS jsou na přístupném místě k dispozici pokyny pro poskytnutí první pomoci při úrazech elektrickým proudem - tabulka „První pomoc při úrazu elektrickým proudem“. SpS není vybavena zdravotními prostředky.

Případný úraz je nutno okamžitě nahlásit nejbližšímu nadřízenému. V případě úrazu je třeba ihned zařídit lékařskou pomoc.

Seznam důležitých telefonních čísel je uveden v příloze č. 1 těchto MPBP

4.2. Hasicí přístroje

V SpS je umístěn 1 ks hasicího přístroje S 6.

Postup při požárech nebo zátopách je dle ČSN 34 3085.

D. Přílohy

1. Seznam důležitých telefonních čísel
Kontaktní osoby pro zadávání prací na elektrickém zařízení
2. Pokyny pro poskytnutí první pomoci při úrazu elektrickým proudem
3. Přehledové (jednopolové) schéma SpS
4. Pověření provozovatele
5. Dohoda o vzájemném styku energetických soustav trakčního vedení SDC
6. Seznam pracovníků prokazatelně poučených a přezkoušených ze znalosti MPBP a související dokumentace

Příloha č. 1 Seznam důležitých telefonních čísel

České dráhy, a.s., DKV Praha

Vrchní přednosta DKV Praha	972 229 000
Oldřich Šlajhrt	602 316 072
strojmistr (15:00 - 6:00 + So, Ne)	972 229 302
směnový mistr	972 229 320

Elektrizace železnic Praha a.s.

Pohotovost - servis Elektrizace železnic Praha a.s.	296 500 172
Servis drážních elektrických zařízení	725 793 617
Údržba EPZ a SpS	602 590 901
Údržba trakčního vedení	602 479 534

Správa železniční dopravní cesty, s.o., OŘ Praha

Elektrodispečink	SED1 OŘ Praha	972 224 501
		724 182 464
	SED2 OŘ Praha	972 224 502
		602 177 854
	SED3 OŘ Praha	972 224 503
		602 469 546
Přednosta SEE		972 245 400
Vedoucí provozního oddělení SEE		972 245 401
VPS TNS		972 245 440
OTV Vršovice		972 228 434

Tísňová volání

Integrovaný záchranný systém	112
Hasiči	150
Rychlá lékařská záchranná služba	155
Policie ČR	158

Kontaktní osoby pro zadávání prací na elektrickém zařízení

Elektrizace železnic Praha a.s.

• TV provozní jednotka	Praha PJ Praha jih	Pavel Marek	725 793 617
• TV provozní jednotka	Praha Vršovice	Pavel Marek	725 793 617
• TV provozní pracoviště	Praha Libeň	Pavel Marek	725 793 617
• TV provozní středisko	Kolín	Pavel Marek	725 793 617
• TV provozní pracoviště	Benešov u Prahy	Pavel Marek	725 793 617
• EPZ provozní jednotka	Praha PJ Praha jih	Pavel Marek	725 793 617
• SpS provozní jednotka	Praha Vršovice	Pavel Marek	725 793 617
• SpS provozní pracoviště	Praha Libeň	Pavel Marek	725 793 617

České dráhy, a.s., DKV Praha

TV provozní jednotka	PJ Praha jih	Oldřich Šlajchrt	602 316 072
		strojmistr (mimo pracovní dobu)	972 229 302
		směnový mistr	972 229 320
	ve věcech výluk	Michal Kindl	972 229 361
TV provozní jednotka Praha Vršovice		Pavel Hudec	725 736 395 972 228 321
TV provozní pracoviště	Praha Libeň	Jiří Pavel	602 308 427
TV provozní středisko	Kolín	Václav Kostecký	972 253 516
		Strojmistr	972 253 518
TV provozní pracoviště	Benešov u Prahy	Karel Tomeš	725 748 699 972 222 734
		Strojmistr	972 222 734
EPZ provozní jednotka	PJ Praha jih	Oldřich Šlajchrt	602 316 072
		strojmistr (15:00-6:00 + So,Ne)	972 229 302
		směnový mistr	972 229 320
• SpS provozní jednotka	Praha Vršovice	Pavel Hudec	725 736 395 972 228 321
		strojmistr	972 228 368
		strojmistr - mobilní telefon	725 736 736
• SpS provozní pracoviště	Praha Libeň	Jiří Pavel	602 308 427

Kontaktní osoby pro avizování v případě poruchy na elektrickém zařízení**Poruchy na trakčním vedení**

1. Elektrodispečink	SŽDC, s.o. SDC Praha I.	972 224 501
		601 374 155
	SŽDC, s.o. SDC Praha II.	972 224 502
		601 374 159
2. František Čáp	TV Elektrizace železnic Praha a.s.	602 267 896

Poruchy na EPZ a SpS

• Pohotovost	servis Elektrizace železnic Praha a.s.	296 500 172
--------------	--	--------------------

V případě nedostupnosti pohotovostního čísla

• Pavel Marek	servis Elektrizace železnic Praha a.s.	725 793 617
Hynek Máče	EPZ a SpS Elektrizace železnic Praha a.s.	602 590 901

Příloha č. 2 Pokyny pro poskytnutí první pomoci při úrazu elektrickým proudem

Při úrazu elektrickým proudem jednáme uváženě, účelně a rychle. Ale pozor! Zbrklostí můžeme ublížit nejen postiženému, ale i sami sobě. Vždy se přesvědčte, že vám nehrozí riziko úrazu.

Zásady první pomoci

1. Dostat postiženého z dosahu elektrického proudu buď jeho odsunutím (odvalením, odtážením) prostřednictvím izolovaného předmětu, např. dřevěnou latí, pruhem látky, apod., nebo, je-li to možné, vypnutím přívodu elektrické energie. Ať je příčina úrazu jakákoliv, nesmíte se dotknout postiženého, dokud se nepřesvědčíte, že byl proud vypnut a že nehrozí žádné nebezpečí.
2. Je-li postižený v bezvědomí, zkontrolujte jeho puls a dýchání.
3. Nejistíte-li puls, začněte s nepřímou masáží srdce i dýcháním z úst do úst.
4. Jestliže postižený pouze nedýchá, zahajte dýchání z úst do úst.
5. Je-li postižený v bezvědomí a dýchá, uložte ho do stabilizované polohy.



6. Přivolejte lékařskou pomoc. Zde je vhodné připomenout telefonní číslo 155 na záchrannou službu a číslo 112 na tísňová volání.

Nepřímá masáž srdce

1. Uložte postiženého na rovnou a pevnou podložku a klekněte si u něj v úrovni hrudníku.
2. Přiložte prostředník a ukazovák k dolnímu okraji hrudní kosti a k nim dolní hranu zápěstí druhé ruky.
3. První ruku přiložte zápěstím na druhou (prsty se nesmějí dotýkat hrudníku a ruce se dotýkají jen hrudní kosti).
4. Hrudní kost stlačujte rovnými pažemi do hloubky 4 až 5 cm rychlostí 60 až 70krát za minutu. Po každém stlačení vyčkejte opětovného rozepnutí hrudníku.
5. Správně prováděná srdeční masáž se pozná podle hmatného tepu na krkavici.
6. V případě nahmatání tepu masáž ihned přerušete a pokračujte v dýchání z úst do úst.
7. Jeden záchránce: dva vdechy/patnáct stlačení, dva záchránci: jeden vdech/pět stlačení



Dýchání z úst do úst

1. Jednou rukou podložte šíji postiženého, druhou položte na jeho čelo a hlavu stlačujte mírně dozadu. Tím se napne krk a kořen jazyka se oddálí od zadní stěny hltanu. Obvykle se také otevřou ústa postiženého.
2. Udržujte záklon hlavy, předsunutou dolní čelist a pootevřená ústa.
3. Jednu ruku opřete o čelo postiženého a palcem a ukazovákem stlačte nosní dírky. Druhou rukou přidržujte dolní čelist. Prsty se nedotýkejte úst a krku.
4. Zhluboka se nadechněte, otevřete zešíroka ústa a přiložte své rty kolem úst postiženého. Vydechněte šetrně, ale rozhodně do jeho úst.
5. Sledujte, zda se zvedá hrudník postiženého. Jestliže byl vdech úspěšný, hrudník se zvedl a nyní při výdechu opět klesá.
6. Proveďte ještě další tři vdechy co nejrychleji, aby se krev postiženého nasýtila kyslíkem.
7. Zkontrolujte tep na krkavici. Jestliže srdce bije, pokračujte v dýchání z úst do úst, vdechujte jednou za tři až čtyři sekundy (tj. asi šestnáctkrát za minutu).
8. Tep kontrolujte každé tři minuty. Je-li nehmatný, zahajte nepřímou masáž srdce.
9. Začne-li postižený spontánně dýchat, uložte ho do stabilizované polohy.
10. Vzduch je možné vdechovat i do nosu postiženého. V takovém případě uzavřete palcem ústa postiženého a obemkněte svými ústy jeho nos.



Jednopolové schéma SpS PJ Praha jih – střední skupina hala 518

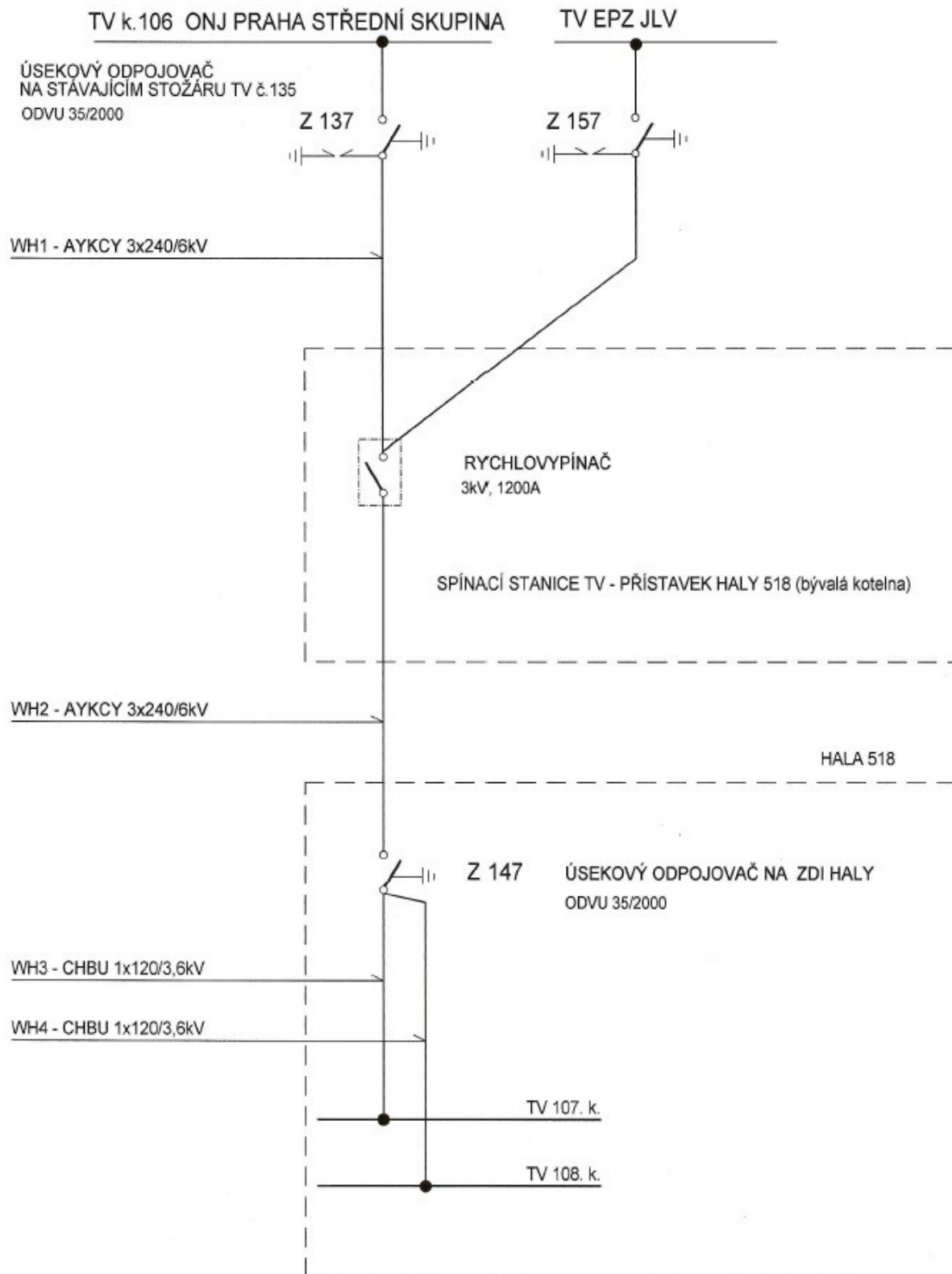



ELEKTRIZACE ŽELEZNIC PRAHA a.s.
Praha 4, Nusle, nám. Hrdinů 1693/4a, PSČ 140 00
Městský soud v Praze, obchodní rejstřík, oddíl B, vložka 1809



POVĚŘENÍ PROVOZOVATELE

Na základě smluvního vztahu vzniklého podepsáním smlouvy č. 25/10 - OZ/SOD (EŽP), E165-DI10-316T (DKV) ze dne 22.12.2010, dle TNŽ 34 3109, čl. 3.2.1, je společnost **Elektrizace železnic Praha a.s. provozovatelem** trakčního vedení (TV), elektrického předtápěcího zařízení (EPZ) a spínacích stanic (SpS) v obvodu společnosti České dráhy, a.s., DKV Praha.

Provozovatel trakčního vedení jmenoval a pověřil **pana Petra Stehlíka jako osobu odpovědnou za trakční vedení** (TNŽ 34 3109, čl. 3.2.2 a ČSN EN 50110-1 ed.2 čl. 3.2.2). Provozovatel zařízení EPZ a SpS jmenoval a pověřil **pana Hynka Máče jako osobu odpovědnou za zařízení EPZ a SpS** (TNŽ 34 3109, čl. 3.2.2 a ČSN EN 50110-1 ed.2 čl. 3.2.2).

Níže uvedené osoby s odbornou zkouškou jsou pověřeny následujícími činnostmi:

- vydáváním příkazu „B“
- vedením práce
- zajištěním pracoviště a zajištěním práce v blízkosti části trakčního vedení pod napětím
- komunikací s elektrodispečerem OŘ Praha, ED Praha, telefon 601 374 159, 601 374 155, 972 224 503, 972 224 501

Trakční vedení

Petr Stehlík	602 479 534
Milan Bodlák	602 698 909
František Čáp	602 267 896
Igor Farbák	602 133 792
Miroslav Holeček	724 049 389
Petr Jirovský	602 596 610
Jozef Kanis	602 110 398
Augustin Králík	602 667 853
Juraj Leco	602 779 208
Vladimír Liščák	602 686 504
Marián Okapal	606 659 825



ELEKTRIZACE ŽELEZNIC PRAHA a.s.
Praha 4, Nusle, nám. Hrdinů 1693/4a, PSČ 140 00
Městský soud v Praze, obchodní rejstřík, oddíl B, vložka 1809



EPZ a SpS

Hynek Máče	602 590 901
Vlastimil Hapala	602 791 526
Josef Konečný	724 236 190
Ivan Marhons	602 180 923
Josef Marek	606 448 326
Jaroslav Paroulek	604 348 546
Jiří Perutka	724 251 988
Milan Růžička	725 159 107
Petr Sedláček	724 155 138

V Praze 24.2.2014

.....
Ing. Luděk Valtr
místopředseda představenstva

.....
Ing. Radim Kotlář
místopředseda představenstva

Elektrizace železnic Praha a.s.
náměstí Hrdinů 1693/4a
140 00 Praha 4 - Nusle
IČ 47115921
300/2

Příloha č. 6 - Seznam pracovníků prokazatelně poučených a přezkoušených ze znalosti MPBP a související dokumentace

Jméno zaměstnance	*	Datum	*	Datum	*	Datum	*	Datum
		Podpis		Podpis		Podpis		Podpis
1.								
2.								
3.								
4.								
5.								
6.								
7.								
8.								
9.								
10.								
11.								
12.								
13.								

* Druh zkoušky: Z - zkouška, P - periodická zkouška

Provozní řád

Pracoviště ČD, a.s. – Praha jih

PŘÍLOHA Č. 22

Výsuvná plošina v hale 518

Výsuvná plošina v hale 518 na kolejích 107 a 108

Prokazatelné seznámení s obsluhou plošiny a ovládání zapínání a vypnutí trakčního napětí provádí pověřené osoby pracoviště Praha jih.

Plošinu mohou obsluhovat pouze určené zaměstnanci pracoviště Praha jih.

Pověření zaměstnanci zapnutím a vypnutím trolejového napětí na kolejích 107 a 108 jsou uvedeni v „Knize vydání klíčů“.

Provozní řád

Pracoviště ČD, a.s. – Praha jih

PŘÍLOHA Č. 23

Směrnice pro práci ve výškách

SMĚRNICE PRO PRÁCI VE VÝŠKÁCH

Za práci ve výškách se považuje každá práce, při níž je zaměstnanec ohrožen nebezpečím pádu nebo sesmeknutím z výšky větší než 1,5 m. V případě, že zaměstnanci nejsou chráněni stěnou, parapetem, bezpečnostním zábradlím apod., musí být zajištění provedeno použitím osobního ochranného prostředku (ochranného pásu).

Ochranný pás musí odpovídat normě ČSN EN 361. Upevnění pásu musí odpovídat postavě zaměstnance. Pokud nestačí závěsné lano, je nutné použít speciální prodlužovací lano, které musí být v tomto případě připraveno u místa vstupu na nechráněný prostor. Po vstupu se první zaměstnanec upoutá na lano a potom dopraví k místu vstupu potřebná prodlužovací lana pro další zaměstnance. Volná délka lana je max. 1,5 m. Pokud místo úvazu není určeno projektem nebo technologickými postupy, určuje toto místo zaměstnanec vydávající příkaz k použití nebo bezpečnostní technik.

Ochranné pásy jsou evidovány a označeny evidenční značkou. Každý pás má dva kartotéční lístky, z nichž jeden je ve skladu, druhý má zaměstnanec, jenž má ochranný pás přidělený. Po jednom roce provozu jsou pásy odesílány ke kontrole. Uskladněny jsou v souladu s příslušnou normou pověšením do stojanu ve skladu.

Práce na montážních plošinách a lávkách

Všechny pracovní plošiny a lávky vyšší než 1,5 m musí být na všech okrajích směrem k prohlubni opatřeny zábradlím.

Na lávky, které jsou z provozních důvodů na jedné straně otevřené, se nesmí vstupovat, pokud:

- k nepohyblivé plošině není přistaveno vozidlo,
- pohyblivá plošina není přistavena k vozidlu nebo jinému pevnému objektu.

Pokud pracovní plochu nelze opatřit zábradlím (střecha vozidla), je nutné použít ochranných pásů. V takovém případě se zaměstnanci musí připoutat ihned po vstupu na střechu vozidla, například při plnění písečníků elektrických lokomotiv pískem.

Na plošinách nesmí být umístěny láhve a tlakové nádoby pro řezání a svařování.

Práce na žebřících

Práce z jednoduchých a dvojitých žebříků, postavených na podlahách a pomocných pracovních podlahách se smí provádět za těchto podmínek:

- Zaměstnanec se musí při výstupu a sestupu držet žebříku oběma rukama.
- Práci lze provádět pouze jednoduchým náradím. Svařování lze provádět pouze ve výjimečném případě do výšky 4 m.
- Žebřík musí být zajištěn proti posunutí, rozevření nebo proti jinému pohybu. Při výšce 5 – 8 m musí být žebřík zabezpečen jedním, při výšce 6 - 12 m dvěma zaměstnanci.
- Přesah konce žebříku nad polovinou podlahy, na kterou se vstupuje, musí být nejméně 1 m, jinak nad místo opření nejméně 0,6 m.
- Sklon žebříku musí být dodržen nejméně 3:1.
- Při práci ve výšce nad 5 m musí být zaměstnanec zabezpečen ochranným pásem a lanem.
- Na žebříku může být vynášeno břemeno o maximální hmotnosti 20 kg v brašně na zádech.
- Před započítím práce musí být žebřík prohlédnut odpovědným zaměstnancem.

Provozní řád

Pracoviště ČD, a.s. – Praha jih

PŘÍLOHA Č. 24

ČD180 - Postupy při provádění záručních oprav

OBSAH

<u>Záznam o změnách</u>	3
<u>Obsah změn</u>	3
<u>Rozsah znalostí</u>	3
<u>Seznam použitých značek a zkratk</u>	3
<u>Kapitola I - Úvodní ustanovení</u>	4
<u>Kapitola II - Oznámení o záruční závadě a přistavení soupravy k opravě</u>	4
<u>Kapitola III - Zahájení prací</u>	5
<u>Kapitola IV - Ukončení opravy soupravy CJ a ukončení prací</u>	7
<u>Kapitola V - Závěrečná ustanovení</u>	8

Přílohy:

Příloha 1 Oznámení o provádění garančních prací

Příloha 2 Plán SÚ Jih s vyznačením odpovědnosti

Příloha 3 Protokol o opravě a zpětném předání vozidla

1. ZÁZNAM O ZMĚNÁCH

Změna			Předpis		
Poř. číslo	Číslo jednací	Účinnost od	Opravit/a	Datum	Podpis

2. OBSAH ZMĚN

Změna č.	Číslo jednací	Obsah změny ¹	Změnu provedl/a ²

3. ROZSAH ZNALOSTÍ

Organizační složka	Funkce	Znalost
OCÚ Střed	vedoucí zaměstnanci	informativní
OCÚ Střed, SÚ Praha Jih	vedoucí zaměstnanci	úplná
	Zaměstnanci podílející se na plánování a realizaci údržby jednotek ČD 180	Úplná, s prokazatelným seznámením
OŘOD Střed	vedoucí zaměstnanci RPP, PP, TSV	informativní
	Zaměstnanci podílející se na plánování a realizaci provozu jednotek ČD 180	Úplná, s prokazatelným seznámením
Konsorcium	Dle vnitřního opatření Konsorcia	Dle vnitřního opatření Konsorcia

4. SEZNAM POUŽITÝCH ZNAČEK A ZKRATEK

Zkratka

¹ Uvedte výčet ustanovení předpisu, u kterých proběhla změna, neb o odůvodnění změny (změna právního předpisu, přizpůsobení znění předpisu změně právního předpisu).

² Gestor předpisu

CD180	Společný název projektu ČD, a.s. a Konsorcia na dodávku dvaceti netrakčních jednotek ComfortJet. Číslo 180 udává celkový počet vozidel zařazených v jednotkách.
CJ	ComfortJet obchodní název netrakčních jednotek
EPZ	Elektrické předtápěcí zařízení
Konsorcium	Sdružení společností Siemens a Škoda vzniklé pro dodávku jednotek ComfortJet
MPBP	Místní provozní a bezpečnostní předpis
OCÚ	Oblastní centrum údržby
OŘOD	Oblastní ředitelství osobní dopavy
PP	Provozní pracoviště RPP
RPP	Regionální provozní pracoviště OŘOD
PZAR	Druh zakázky v informačním systému SAP
SÚ	Středisko údržby OCÚ
VN	Vysoké napětí

KAPITOLA I - ÚVODNÍ USTANOVENÍ

Tento pokyn se vydává v návaznosti na kupní smlouvu číslo 1-008-21-0079792-CK-ST002-01 (dále jen Kupní smlouva) uzavřenou mezi Českými drahami, a.s. (dále jen ČD) a Konsorciem SIEMENS - ŠKODA (dále jen Konsorcium) upřesňuje pravidla vzájemné komunikace ve věci záručních oprav vozidel projektu CD 180 ComfortJet (dále jen CJ) mezi zaměstnanci Konsorcia a zaměstnanci OŘOD Střed, PP Jih / OCÚ Střed, SÚ Jih.

KAPITOLA II - OZNÁMENÍ O ZÁRUČNÍ ZÁVADE A PŘISTAVENÍ SOUPRAVY K OPRAVĚ

2.1 V souladu s ustanovením výše uvedené smlouvy zašle ČD hlášenku vzor A e-mailem na emailové adresy Konsorcia:

servis.skodapars@skodagroup.com

garanceCD182.cz@siemens.com

cc: smo_cd182.at@siemens.com

- 2.2 Současně ČD oznámí nejbližší možný/vhodný termín a místo odstavení soupravy s ohledem na charakter/naléhavost závady a její dopad na provozuschopnost soupravy v souladu s interním postupem ČD dle čl. 3.2
- 2.3 Konsorcium interně projedná odpověď na ohlášenou závadu, případně konzultuje detaily závady a možnosti přístavení soupravy s odpovědnými osobami OCÚ střed (viz čl. 3.6)
- 2.4 Konsorcium odešle odpověď na obdrženu hlášenku na emailové adresy:

PHAoovPHAON@dkv.cd.cz

PHAcetsmenPHAON@dkv.cd.cz

PHAdozprovsPHAON@dkv.cd.cz

Cc:

Emanuel.Vanecek@cd.cz

Lehovec@dkv.cd.cz

CernyLu@dkv.cd.cz

Vlastimir.bek@cd.cz

Noga@gr.cd.cz

KAPITOLA III - ZAHÁJENÍ PRACÍ

- 3.1 Před samotným zahájením prací zašle Konsorcium Oznámení o provádění garančních prací (vzor dle Přílohy 1) za účelem odstranění záručních závad na adresu odpovědných osob OCÚ Střed a vozového strojmistra PP Praha Jih (všechny kontaktní emaily uvedené dále v čl. 3.6). Oznámení musí být obsahovat:

- Čísla vozidel
- Číslo garanční hlášenky
- Místo odstavení
- Požadavek na připojení na VN a rozvod vzduchu
- Čas zahájení prací
- Vedoucí prací Konsorcia s uvedením jeho kontaktu
- Seznam subjektů Konsorcia podílejících se na opravách

- 3.2 Interní proces ČD k termínu a místu odstavení

Odpovědná osoba CJ projedná s vozovým strojmistrem PP Praha Jih možnost odstavení soupravy CJ a přístavby na vhodné místo. Toto místo a termín oznámí Konsorciu spolu s kontaktem na Pověřené osoby ve směně s časy jejich dostupnosti. (V odůvodněných případech lze operativně řešit i telefonicky, s následným zasláním e-mailu)

Odpovědné osoby, popř. pověřené osoby zajistí:

- Nevyhnutnou součinnost pro provedení záručních oprav

- Připojení (odpojení) souprav CJ od EPZ a přívodu vzduchu. Ustanovení platí pro EPZ obsluhované pracovníky správkárny. U EPZ obsluhovaných pracovníky PP Jih zajistí připojení (odpojení) souprav CJ od EPZ (přívodu vzduchu) vozový strojestr PP Jih prostřednictvím pracovníka určeného provozním řádem.
- Založení zakázky PZAR bez nákladů - opravu provádí externí dodavatel
- Převzetí ukončených oprav.

3.3 Vedoucí prací Konsorcia:

- a. Provádí zaslání Oznámení o provádění záručních prací dle. čl. 2.3.
- b. Vyzývá Odpovědnou osobu v případě požadavků na součinnost ze strany OCÚ, případně OŘOD
- c. Vyzývá Odpovědnou osobu (dle čl. 3.6) k převzetí vozidel po dokončení prací
- d. Zajistí odklizení přenosných schůdků pro vstup do soupravy CJ, případně dalších zařízení a předmětů mimo průjezdný průřez
- e. Ohlásí Odpovědné a Pověřené osobě (dle čl. 3.6) ukončení prací a uvolnění soupravy CJ do provozu viz. čl. 4

3.4 V případě žádosti vedoucího prací Konsorcia o součinnost, která vyžaduje posun se soupravou, Odpovědná osoba na straně ČD ve směně (technik, mistr nebo směnový mistr) prověří telefonicky možnosti provedení posunu u vozového strojestr PP Jih a následně telefonicky potvrdí harmonogram posunu s vedoucími prací Konsorcia. Vozový strojestr PP Jih dále zajistí požadovaný posun se soupravou CJ dle požadavku Odpovědné osoby opravny. V případě nutného odpojení (připojení) soupravy od (k) napájení vysokého napětí zajistí odpojení (připojení) pracovníkem oprávněným k obsluze příslušného EPZ dle Provozního řádu a MPBP.

3.5 V případě práce na kolejích v hale č. 518, případně mimo halu (viz plánek v Příloze 2 s vyznačením odpovědnosti) jsou odpovědnými za připojení a odpojení soupravy CJ OCÚ Střed a za ostatní koleje dle tohoto plánu odpovídá OŘOD.

3.6 Přehled kontaktních e-mailových adres a telefonních čísel:

- OŘOD Střed, PP Praha Jih:
 - Vozový strojestr, (nepřetržitý provoz) PHAvozstrojmPHAON@dkv.cd.cz tel: 602 316 049
- OCÚ Střed, SÚ Praha Jih - Odpovědné osoby:
 - Vedoucí údržby CJ p. Emanuel Vaněček (po – pá 6:30 – 14:30) Emanuel.Vanecek@cd.cz tel: 724 173 091
 - Technik údržby CJ p. Lukáš Černý (po – ne 6:00 – 17:13) CernyLu@dkv.cd.cz tel: [725 750 059](tel:725750059)
 - Technik údržby CJ p. Miroslav Lehovec (po – ne 6:00 – 17:13) Lehovec@dkv.cd.cz tel: 725 062 738

Pověřené osoby:

- Mistr opravny vozů, (po – ne 6:00 – 17:13) PHAAoovPHAON@dkv.cd.cz tel: 725 748 597
- Mistr směnový, (nepřetržitý provoz) PHAcetsmenPHAON@dkv.cd.cz tel: 602 316 036
- Dozorčí osobní dopravy, (nepřetržitý provoz) PHAdozprovsPHAON@dkv.cd.cz

Tel.9722 29 101, 602 316 055

Bezpečnostní opatření

Jakékoliv práce Konsorcia na soupravě mohou být prováděny jedině po předchozím souhlasu Odpovědné osoby, a to na v rámci uděleného souhlasu na určených místech SÚ Jih.

3.7 Veškeré soupravy CJ připojení k EPZ musí být označeny návěstí Vozidla připojena k elektrickému předtápěcímu stojanu. Označení zajišťuje zaměstnanec ČD, a. s., který soupravu CJ k EPZ připojil nebo od ní odpojil.

3.8 Opravy v blízkosti VN zásuvek a zástrček vlakového topení, otevírání skříní s výzbrojí VN jsou při připojení soupravy na EPZ zakázány a smí se provádět pouze při vypnutém a odpojeném předtápění mimo případů, kdy je nutné provádět měření či pohledovou diagnostiku zařízení. V takovém případě se prostor okolo otevřeného VN zařízení vymezí zábranou s výstražným terčem pozor vysoké napětí s trvalým dohledem nad tímto prostorem. Zaměstnanci postupují dle příslušných MPBP. O manipulaci s EPZ rozhoduje určený zaměstnanec ČD, a.s., ve směně.

3.9 Před zahájením prací musí být vozidla označena přenosnou návěstí stůj. Za označení vozidel umístěných v prostorech s odpovědností OCÚ odpovídá pověřená osoba ČD. Za umístění návěstí stůj na vozidlech, jež se opravují mimo prostory s odpovědností OCÚ odpovídá vedoucí prací Konsorcia. Viz příloha č. 2.

3.10 Za provedení všech úkonů nezbytných k zajištění bezpečnosti na opravách zainteresovaných osob před započítím vyžádané manipulace zodpovídá na straně Konsorcia Vedoucí prací, na straně ČD Pověřená osoba ve směně,

3.11 V případě, že na straně ČD bude nutné manipulovat se soupravou v čase, kdy na soupravě pracují zaměstnanci konsorcia, upozorní pověřená osoba na straně ČD ve směně, telefonicky Vedoucího prací Konsorcia a vzájemně si odsouhlasí harmonogram postupu. Za provedení všech úkonů nezbytných k zajištění bezpečnosti na opravách zainteresovaných osob před započítím nutné manipulace zodpovídá na straně Konsorcia Vedoucí prací, na straně ČD Pověřená osoba ve směně.

KAPITOLA IV - UKONČENÍ OPRAVY SOUPRAVY CJ A UKONČENÍ PRACÍ

4.1 Po ukončení oprav Vedoucí prací Konsorcia vyzve telefonem Odpovědnou osobu OCÚ (v případě předchozí dohody Pověřenou osobu na straně ČD) k prověření funkce opravených celků. Po úspěšném převzetí provedených oprav zajistí vzájemné předání soupravy.

- 4.2 Po úspěšném převzetí, Odpovědná osoba OCÚ dle předchozího bodu 4.1. podepíše s odpovědným servisním technikem Konsorcia, který provedl opravu, Protokol o opravě. Protokol k podpisu připraví v papírové formě servisní technik Konsorcia dle vzoru v Příloze 3.
- 4.3 Bezprostředně po předání pošle emailem Vedoucí prací Konsorcia oznámení o ukončení prací, a to formou tabulky dle přílohy 1 stejně jako při zahájení prací dle čl. 3 doplněnou o čas ukončení prací, a to stejnému rozsahu adresátů (čl. 3.6). Odpovědná/pověřená osoba OCÚ potvrdí emailem všem přijetí tohoto oznámení.
- 4.4 ČD pošlou Konsorciu emailem (na adresy dle čl. 2.1) hlášku vzor B o ukončení reklamace a Konsorcium přijetí této hlášky potvrdí v souladu s ustanoveními Kupní smlouvy odpovědí na emaily v doručené hlášce vzor B.

KAPITOLA V - ZÁVĚREČNÁ USTANOVENÍ

- 5.1 Jakékoliv práce konsorcia na soupravách CJ mohou být prováděny výhradně v souladu s platnou Kupní smlouvou včetně případných dodatků mezi Konsorciem a ČD ohledně projektu CD 180, zejména co se týká garančních ujednání a při splnění výše uvedených podmínek uvedených v tomto pokynu. Odpovědné osoby ČD za CJ (vždy Vedoucí údržby CJ) jsou vždy při všech komunikacích ze strany Konsorcia informovány, pokud nejsou přímo přímým účastníkem dané komunikace.
- 5.2 Toto opatření nabývá účinnosti dnem 15. července 2024.

Příloha 1: *Oznámení o provádění garančních prací*

Příloha 2: *Plán SÚ Jih s vyznačením odpovědnosti*

Příloha 3: *Protokol o opravě a zpětném předání vozidla*

Příloha 2 Plán SÚ Jih s vyznačením odpovědnosti

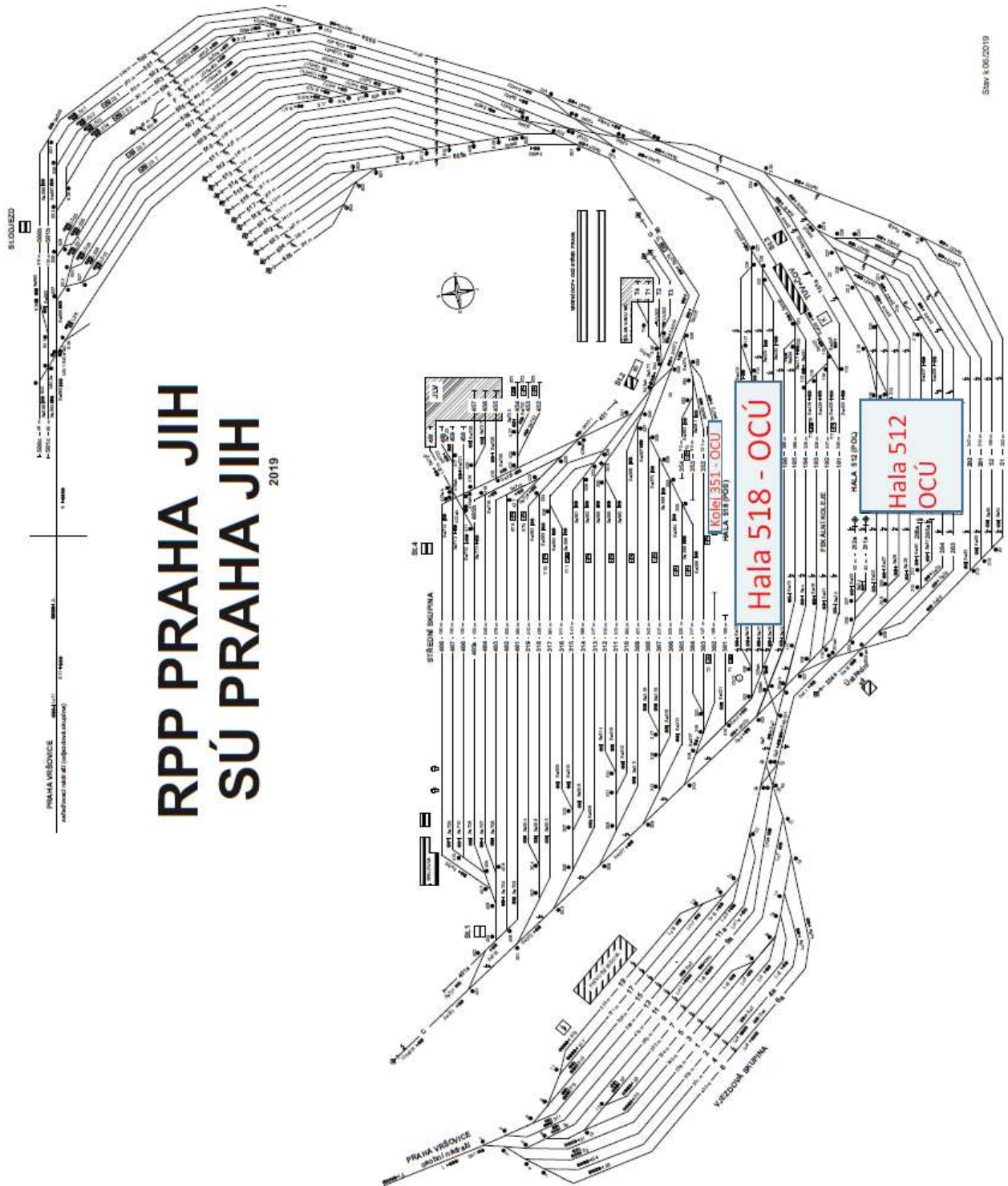

Stav: 6.06.2019

Odpovědnost za prostory:

- *Prostory a objekty ohraničené modrým rámečkem a popsané červeným písmem OCÚ*
- *Všechny zbylé prostory OŘOD*

Příloha 3 Protokol o opravě a zpětném předání vozidla

Protokol o provedené opravě a zpětném předání vozidla

Rozdělovník:

1x Prodávající

3x Kupující (2x GŘ ČD, 1x OCÚ - archiv)

V souladu s Kupní smlouvou č. I-008-21-0079792-CK-ST002-01 uzavřenou dne 12.4.2021 mezi společností České dráhy, a.s. (dále jen „ČD“) a Konsorciem SIEMENS – ŠKODA si tímto oprávnění zástupci těchto smluvních stran potvrzují, že společnost ČD coby Kupující převzala zpět níže identifikovaná železniční kolejová vozidla (dále jen „ŽKV“) od společnosti Konsorcium SIEMENS – ŠKODA coby Prodávajícího, a dále si tímto potvrzují další níže uvedené skutečnosti.

- Předávané ŽKV (řada, inventární číslo, příp. další identifikace vozidla): _____, včetně následující technické dokumentace a dokladů: _____.

- ŽKV bylo při reklamaci závady zjištěné v záruční době a při jeho předání Prodávajícímu v záruční době:

<input type="checkbox"/>	Ano
<input type="checkbox"/>	Ne

- Reklamovaná vada ŽKV byla identifikována ze strany Prodávajícího:

<input type="checkbox"/>	Ano
<input type="checkbox"/>	Ne

- Reklamovaná vada ŽKV byla zcela odstraněna:

<input type="checkbox"/>	Ano
<input type="checkbox"/>	Ne

- Pokud vada ŽKV byla odstraněna pouze z části, bude uvedeno, z jaké části byla vada odstraněna:

- Způsob opravy ŽKV

<input type="checkbox"/>	výměnou vadného zařízení
<input type="checkbox"/>	opravou vadného zařízení
<input type="checkbox"/>	seřizováním zařízení
<input type="checkbox"/>	závada nebyla jednoznačně identifikována a je dále ve sledování

- Vadné zařízení _____ výr. č. _____ bylo nahrazeno jiným zařízením s výr. č. _____ dodaným:
 - Prodávajícím
 - ze zásob Kupujícího
 - vypůjčeným z odstaveného vozidla řady _____ inv. č. (vč. kontr. č.): _____
- Případně jiné poznámky ke konkrétnímu způsobu odstranění vytknuté (reklamovaná) vada ŽKV: _____
- ŽKV bylo opraveno:
 - v OCÚ Kupujícího
 - u Prodávajícího
 - jinde (kde)
- Reklamovaná vada ŽKV byla ze strany Prodávajícího uznána jako záruční
 - Ano
 - Ne
- Případné další poznámky či výhrady Kupujícího a/nebo Prodávajícího ke způsobu vyřešení reklamace ŽKV:

- Prodávající tímto prohlašuje, že na vlastní náklady provedl potřebné zkoušky ŽKV prokazující, že vada byla řádně a v plném rozsahu odstraněna. Prodávající předal Kupujícímu výsledky těchto zkoušek, a to konkrétně následující výsledky:

- Kupující před podpisem níže provedl testy či jiná měření k prověření, zda byla vada odstraněna:

<input type="checkbox"/>	Ano
<input type="checkbox"/>	Ne

- Pokud ano, Kupující uvede, kdy a kde byly takové testy či měření provedeny a s jakým výsledkem, a dále, zda se výsledky nějakým způsobem liší od výsledků měření Kupujícího, příp. jak se liší:

- ŽKV bylo Kupujícím předáno Prodávajícím k opravě reklamované vady dne: _____
v _____ hod.

- Datum a čas zpětného převzetí ŽKV Kupujícím: _____

- Počet odstavných dnů ŽKV: _____

Za České dráhy, a.s. coby Kupujícího:

Za Konsorcium SIEMENS – ŠKODA coby
Prodávajícího:

V dne

V dne

[Kupujícím bude doplněno jméno
oprávněného zástupce a funkce, razítko]

[Prodávajícím bude doplněno jméno
oprávněného zástupce a funkce, razítko]

Provozní řád

Pracoviště ČD, a.s. – Praha jih

PŘÍLOHA Č. 25

Terminál - Autovlak

1.	Obvod pracoviště terminálu - Autovlak	3
2.	Postup před odjezdem autovlaku z pracoviště Phj	3
2.1.	Nakládka vozidel a nástup cestujících	3
2.2.	Provedení posunu	3
2.3.	Přistavení na kmenový vlak	4
3.	Postup po příjezdu vlaku do obvodu pracoviště Phj	4
3.1.	Činnost po příjezdu do vjezdové nebo odjezdové skupiny	4
3.2.	Provedení posunu	4
3.3.	Výstup cestujících a vykládka motorových vozidel	4
4.	Další opatření	4
4.1.	Kontakty na zúčastněné zaměstnance	4

1. Obvod pracoviště terminálu - Autovlak

Terminál – Autovlak se nachází v obvodu pracoviště Praha jih a slouží k nakládce a vykládce motorových vozidel, nástupu a výstupu cestujících. Terminál využívá kolejiště v obvodu St. 4.

Určení kolejí:

- Kolej č. 458 (užitná délka 66,97 m) je určena pro nástup a výstup cestujících,
- Kolej č. 459 (užitná délka 33,16 m) je určena pro nástup a výstup cestujících,
- Kolej č. 460 (užitná délka 20,25 m) je vybavena nakládací rampou a je určena pro nakládání a vykládání motorových vozidel,
- Kolej č. 461 (užitná délka 52,94 m) je vybavena nakládací rampou a je určena pro nakládání a vykládání motorových vozidel.

Nástupiště pro cestující je umístěno mezi kolejemi 459 a 458 a má délku 60 m.

U kolejí č. 458 a 459 jsou umístěny stojany pro napájení vozů pro cestující elektrickou energií a tlakovým vzduchem.

Obsluhu pracoviště terminálu – Autovlak provádí lokomotiva a posunová četa pracoviště Phj. Veškerý pohyb vozidel mezi kolejištěm terminálu – Autovlak a přistavením vozidel na kmenovou část vlaku nebo na určené místo je prováděn jako posun podle ustanovení předpisu SŽ D1 ČÁST PRVNÍ a podle příslušných ustanovení PŘ pracoviště Phj.

Veškeré přepravní podmínky osob, motorových vozidel, postupy nakládky a vykládky, zajištění vozidel a potřebné manipulační časy stanoví příslušný procení list osobní dopravy „Autovlak S-03“.

2. Postup před odjezdem autovlaku z pracoviště Phj

2.1. Nakládka vozidel a nástup cestujících

Nakládka motorových vozidel a nástup cestujících do osobních vozů se uskutečňuje na pokyn obsluhy autovlaku.

Po ukončení nakládky a nástupu všech cestujících informuje obsluha autovlaku vedoucího posunu posunové zálohy stanovené technologií pro platný GVD o ukončení nakládky a možnosti započítí posunových prací.

Před uvedením vozidel do pohybu musí být vždy zajištěna přítomnost zaměstnanců, kteří informují cestující o probíhajících činnostech, o zákazu výstupu z vozidel a dbají nepřetržitě o jejich bezpečnost.

2.2. Provedení posunu

Před započítím posunu musí být vykonáno ověření činnosti brzdy posunového dílu. Posunový díl musí být vždy průběžně brzděn.

Při provádění posunu je nutno dbát všech ustanovení předpisu SŽ D1 ČÁST PRVNÍ a zejména provádění posunu s vozidly obsazených osobami. Posun musí být prováděn tak opatrně, aby nedošlo ke zranění cestujících.

Pokud bude při provádění posunu nutné u posunové cesty zajistit nouzovou obsluhou rozpad posunové cesty a její postavení pro opačný směr, které bude prováděno manuálním stavěním výhybek, a pokyny budou přenášeny formou využití rádiové komunikace, je třeba jednat zvlášť

opatrně a vždy dodržet čl. 193 a čl. 204 předpisu SŽ D1 ČÁST PRVNÍ a příslušná ustanovení předpisů SŽ Z1 a SŽDC T100.

2.3. Přistavení na kmenový vlak

Po přistavení a připojení vozů na kmenový vlak se provede příslušná zkouška brzdy a určení zaměstnanci vyhotoví vlakovou dokumentaci. Po ukončení posunu až do odjezdu vlaku z pracoviště Phj je výstup cestujícím z vozidel zakázán. Na tuto skutečnost a na dodržování vlastní bezpečnosti je vždy průběžně upozorňuje doprovázející zaměstnanec.

3. Postup po příjezdu vlaku do obvodu pracoviště Phj

Po zastavení vlaku v obvodu Phj je výstup cestujících z vozidel zakázán. Na tuto skutečnost a na dodržování vlastní bezpečnosti upozorní cestující vždy ještě před příjezdem vlaku do obvodu pracoviště Praha jih doprovázející zaměstnanec.

3.1. Činnost po příjezdu do vjezdové nebo odjezdové skupiny

Po ukončení jízdy vlaku obvodu pracoviště Phj a po najetí posunové lokomotivy je možno vozy určené k přestavení do obvodu terminálu – Autovlak odvěsit a vykonat ověření činnosti brzdy posunového dílu. Posunový díl musí být vždy průběžně brzděn.

3.2. Provedení posunu

Při provádění posunu je nutno dbát všech ustanovení předpisu SŽ D1 ČÁST PRVNÍ a zejména provádění posunu s vozidly obsazených osobami. Posun musí být prováděn tak opatrně, aby nedošlo ke zranění cestujících.

Pokud bude při provádění posunu nutné u posunové cesty zajistit nouzovou obsluhou rozpad posunové cesty a její postavení pro opačný směr, které bude prováděno manuálním stavěním výhybek, a pokyny budou přenášeny formou využití rádiové komunikace, je třeba jednat zvlášť opatrně a vždy dodržet čl. 193 a čl. 204 předpisu SŽ D1 ČÁST PRVNÍ a příslušná ustanovení předpisů SŽ Z1 a SŽDC T100.

3.3. Výstup cestujících a vykládka motorových vozidel

Po přistavení vozů k vykládce a k nástupišti je možno po jejich zajištění proti pohybu na pokyn obsluhy autovlaku umožnit výstup cestujících a započít s vykládkou motorových vozidel.

Obsluha autovlaku oznámí vedoucímu posunu ukončení vykládky a umožnění další potřebné manipulace s vozidly.

4. Další opatření

Při nakládce a vykládce vozidel autovlaku musí být vždy přítomen dozorčí osobní dopravy a vozmistr.

4.1. Kontakty na zúčastněné zaměstnance

- Dozorčí osobní dopravy - Tel: 972 229 101, 602 316 055,
- Signalista St. 4 – Tel: 972 229 114,
- Výpravčí Odjezd – Tel: 972 229 140, 725 750 128
- Výpravčí Ústřední stavědlo – Tel: 972 229 130,

- Vozmistr – Tel: 602 308 411.